





АКСЕССУАРЫ SKI-DOO

РАЗРАБОТАЙТЕ СВОЮ УНИКАЛЬНУЮ КОМПЛЕКТАЦИЮ

Присоединяйтесь к нам на:

 www.facebook.com/SkiDoo

Делитесь своими идеями,
получайте свежие новости по новинкам
аксессуаров в мировом сообществе Facebook.

КАКИЕ АКСЕССУАРЫ ПОДХОДЯТ ПОД ВАШ СТИЛЬ ЕЗДЫ?

Обозначения в данном каталоге соответствуют обозначениям платформ, на которые возможна установка указанных аксессуаров, например: **REV, REV-XP, REV-XR, REV-XS, REV-XM и REV-XU.**

Воспользуйтесь этой таблицей для определения типа вашей платформы.

See your dealer
REV-XP
 517303937 - Grey
 517303934 - Gre
 7304100 - J

2008

МОДЕЛЬ	ДВИГАТЕЛЬ	ПЛАТФОРМА
MXZ®	800R PowerT.E.K., 600RS, 600 E-TEC®, 500SS	REV-XP®
MXZ	550 FAN	REV®
MXZ RENEGADE®	800R POWERT.E.K., 600 SDI	REV-XP
GSX®	800R POWERT.E.K., 600 SDI, 500SS	REV-XP
GSX	550 FAN	REV
SUMMIT®	800R PowerT.E.K.	REV-XP
SUMMIT	600 SDI, 550 FAN	REV
GTX†	600 SDI, 550 FAN, 500SS	REV



REV

2009

MXZ	800R PowerT.E.K., 600RS, 600 E-TEC, 500 SS	REV-XP
MXZ	1200	REV-XR
MXZ	550 FAN	REV
MXZ RENEGADE	800R PowerT.E.K., 600 E-TEC	REV-XP
MXZ RENEGADE	1200	REV-XR
GSX	600 E-TEC, 500SS	REV-XP
GSX	1200	REV-XR
GSX	550 FAN	REV
GTX	1200, 600 E-TEC	REV-XR
GTX	500SS	REV-XP
GTX	550 FAN	REV
SUMMIT	800R PowerT.E.K., 600 E-TEC, 600	REV-XP
SUMMIT	550 FAN	REV
EXPEDITION® TUV	600 SDI	REV-XU™



REV-XP

2010

MXZ	800R PowerT.E.K., 600RS, 600 E-TEC, 550 FAN	REV-XP
MXZ	1200	REV-XR
RENEGADE	800R PowerT.E.K., 600 E-TEC, 550 FAN	REV-XP
RENEGADE	1200	REV-XR
GSX	600 E-TEC, 600, 550 FAN	REV-XP
GSX	1200	REV-XR
GRAND TOURING	1200, 600 E-TEC	REV-XR
GRAND TOURING	600, 550 FAN	REV-XP
SUMMIT	800R PowerT.E.K., 600 E-TEC, 600	REV-XP
EXPEDITION®	1200, 600 SDI	REV-XU
TUNDRA	550 FAN	REV-XU



REV-XP



REV-XU Tundra



REV-XP



REV-XU Expedition



REV-XM



REV-XS



REV-XR

Вы также можете посетить сайт владельцев Ski-doo:
ski-doo.com/owner-center/previous-models.aspx

2011

МОДЕЛЬ	ДВИГАТЕЛЬ	ПЛАТФОРМА
MXZ	800R E-TEC, 800R PowerT.E.K., 600RS, 600 E-TEC, 600 ACE, 600, 550 FAN	REV-XP
MXZ	1200	REV-XR
RENEGADE	800R E-TEC, 800R PowerT.E.K., 600 E-TEC, 600 ACE, 550 FAN	REV-XP
RENEGADE	1200	REV-XR
GSX	600 E-TEC	REV-XP
GSX	1200	REV-XR
GRAND TOURING	1200, 600 E-TEC	REV-XR
GRAND TOURING	600, 600 ACE, 550 FAN	REV-XP
SUMMIT	800R E-TEC, 800R PowerT.E.K., 600 E-TEC, 600 ACE, 550 FAN	REV-XP
FREERIDE™	800R E-TEC	REV-XP
EXPEDITION	1200, 600 E-TEC	REV-XU
EXPEDITION	600 ACE, 550 FAN	REV-XP
TUNDRA	600 E-TEC, 600 ACE, 550 FAN	REV-XU
SKANDIC® WT	600 E-TEC, 600 ACE, 550 FAN	REV-XU

2012

MXZ	800R E-TEC, 600RS, 600 E-TEC, 600 ACE, 550 FAN	REV-XP
MXZ	1200	REV-XR
RENEGADE	800R E-TEC, 600 E-TEC, 600 ACE, 550 FAN	REV-XP
RENEGADE	1200	REV-XR
GSX LE	600 E-TEC	REV-XP
GSX SE	1200, 800R E-TEC, 600 E-TEC	REV-XR
GRAND TOURING	1200, 600 E-TEC	REV-XR
GRAND TOURING	600, 600 ACE, 550 FAN	REV-XP
SUMMIT	800R E-TEC, 800R PowerT.E.K., 600 E-TEC, 600	REV-XP
FREERIDE	800R E-TEC	REV-XP
EXPEDITION	1200, 600 E-TEC	REV-XU
EXPEDITION	600 ACE, 550 FAN	REV-XP
TUNDRA	600 E-TEC, 600 ACE, 550 FAN	REV-XU
SKANDIC	600 E-TEC, 600 ACE, 550 FAN	REV-XU

2013

MXZ X-RS™	800R E-TEC, 600RS, 600 E-TEC	REV-XP
MXZ X®	800R E-TEC, 600 E-TEC	REV-XS™
MXZ X	1200	REV-XR
MXZ TNT™	800R E-TEC	REV-XS
MXZ TNT	600 E-TEC	REV-XP
MXZ TNT	1200	REV-XR
MXZ SPORT	600, 600 ACE, 550 FAN	REV-XP
RENEGADE X®	800R E-TEC, 600 E-TEC	REV-XS
RENEGADE X	1200	REV-XR
RENEGADE BACKCOUNTRY™ X®	800R E-TEC, 600 E-TEC	REV-XS
RENEGADE ADRENALINE	800R E-TEC, 600 E-TEC	REV-XP
RENEGADE ADRENALINE	1200	REV-XR
RENEGADE BACKCOUNTRY	800R E-TEC, 600 E-TEC	REV-XP
RENEGADE SPORT	600 ACE, 550 FAN	REV-XP
GSX LE	600 E-TEC	REV-XP
GSX SE	1200, 800R E-TEC, 600 E-TEC	REV-XR
GRAND TOURING	1200, 600 E-TEC	REV-XR
GRAND TOURING	600 ACE, 550 FAN	REV-XP
SUMMIT	800R E-TEC	REV-XM™
SUMMIT	800R PowerT.E.K., 600 E-TEC, 600	REV-XP
FREERIDE	800R E-TEC	REV-XP
EXPEDITION	1200, 600 E-TEC	REV-XU
EXPEDITION	600, 550 FAN	REV-XP
TUNDRA	600 E-TEC, 600 ACE, 550 FAN	REV-XU
SKANDIC	600 E-TEC, 600 ACE, 550 FAN	REV-XU



REV-XS



REV-XS



REV-XS



REV-XU Expedition



REV-XS



REV-XM



REV-XU Tundra

2014

МОДЕЛЬ	ДВИГАТЕЛЬ	ПЛАТФОРМА
MXZ X-RS, X	800R E-TEC, 600 E-TEC	REV-XS
MXZ X	1200	REV-XR
MXZ TNT	800R E-TEC, 600 E-TEC, 900 ACE	REV-XS
MXZ TNT	1200	REV-XR
MXZ SPORT	600, 600 ACE, 550 FAN	REV-XP
RENEGADE X, ADRENALINE	800R E-TEC, 600 E-TEC, 900 ACE	REV-XS
RENEGADE X, ADRENALINE	1200	REV-XR
RENEGADE BACKCOUNTRY X	800R E-TEC, 600 E-TEC	REV-XS
RENEGADE BACKCOUNTRY	800R E-TEC, 600 E-TEC	REV-XS
RENEGADE SPORT	600 ACE, 550 FAN	REV-XP
GSX LE	600 E-TEC, 900 ACE	REV-XS
GSX SE	1200, 800R E-TEC, 600 E-TEC	REV-XR
GRAND TOURING	1200, 600 E-TEC	REV-XR
GRAND TOURING	600, 600 ACE, 550 FAN	REV-XP
SUMMIT X, SP	800R E-TEC, 600 H.O. E-TEC	REV-XM
SUMMIT SPORT	800R PowerT.E.K., 600	REV-XP
FREERIDE	800R E-TEC	REV-XM
EXPEDITION	1200, 600 E-TEC	REV-XU
EXPEDITION	600 ACE, 550 FAN	REV-XP
EXPEDITION	900 ACE	REV-XS
TUNDRA	600 E-TEC, 600 ACE, 550 FAN	REV-XU
SKANDIC	600 E-TEC, 600 ACE, 550 FAN	REV-XU



REV-XS



REV-XM



REV-XP



REV-XS



REV-XU



REV-XS



REV-XU Expedition

2015

МОДЕЛЬ	ДВИГАТЕЛЬ	ПЛАТФОРМА
MXZ X-RS, X	800R E-TEC, 600 H.O. E-TEC	REV-XS
MXZ X	1200 4-TEC	REV-XR
MXZ TNT	800R E-TEC, 600 H.O. E-TEC, 900 ACE	REV-XS
MXZ TNT	1200 4-TEC	REV-XR
MXZ SPORT	600 ACE	REV-XS
MXZ SPORT	600	REV-XP
RENEGADE® X-RS®, X, ADRENALINE	800R E-TEC, 600 H.O. E-TEC, 900 ACE	REV-XS
RENEGADE X, ADRENALINE	1200 4-TEC	REV-XR
RENEGADE BACKCOUNTRY X	800R E-TEC	REV-XS
RENEGADE BACKCOUNTRY	800R E-TEC, 600 H.O. E-TEC	REV-XS
RENEGADE SPORT	600 ACE	REV-XS
RENEGADE SPORT	600	REV-XP
GSX LE	600 H.O. E-TEC, 900 ACE	REV-XS
GSX LE	1200 4-TEC	REV-XR
GSX SE	800R E-TEC, 600 H.O. E-TEC, 1200 4-TEC	REV-XR
GRAND TOURING	1200 4-TEC, 900 ACE, 600 H.O. E-TEC	REV-XR
GRAND TOURING SPORT	550 FAN	REV-XP
GRAND TOURING SPORT	600 ACE	REV-XS
SUMMIT X W/T3, X, SP	800R E-TEC, 600 H.O. E-TEC	REV-XM
SUMMIT SPORT	800 PowerT.E.K., 600	REV-XP
FREERIDE	800R E-TEC	REV-XM
EXPEDITION SPORT	900 ACE, 600 ACE	REV-XS
EXPEDITION SPORT	550 FAN	REV-XP
EXPEDITION LE, SE	ALL	REV-XU
TUNDRA	ALL	REV-XU
SKANDIC	ALL	REV-XU

ПОДНИМИТЕ ВАШ SUMMIT X ДО НОВОГО УРОВНЯ:

Создайте свой собственный снегоход



ВАРИАНТ 1 1 2 3 4

1 860201033
ЗАЩИТА ДНИЩА EXTREME

2 860200585
ТОПЛИВНАЯ КАНИСТРА LIHQ - 11 Л

3 860200986
КРЕПЛЕНИЕ СНОУБОРДА/ЛЫЖ LIHQ

4 860200954
УСИЛЕННЫЙ ЗАДНИЙ БАМПЕР



ВАРИАНТ 2 5 6 7 8 9

5 860201140
СКРЕБКИ RAIL ICE SCRATCHERS

6 860200706
ЗАДНЯЯ ПОДВЕСКА С УПРУГИМ
МАЯТНИКОМ

7 860200973
РЕГУЛИРУЕМАЯ ПРОСТАВКА ДЛЯ РУЛЯ
ПЕРЕМЕННОГО ДИАМЕТРА

8 860200610
СНЕЖНЫЙ ФИЛЬТР ПЕРЕДНЕЙ РЕШЕТКИ

9 860200958
ПЕРЕДНИЕ АМОРТИЗАТОРЫ FOX FLOAT III



Продукция распространяется следующими официальными дистрибьюторами (в зависимости от месторасположения): BRP European Distribution SA, BRP US Inc., BRP Australia Pty Ltd., а также Bombardier Recreational Products Inc.™, © и логотип BRP являются торговыми марками Bombardier Recreational Products Inc. и аффилированных компаний. BRP оставляет за собой право в любой момент прекратить или изменить спецификации, цены, дизайн, функции, модели или оснащение без каких-либо обязательств. Для получения более подробной информации обратитесь к дилеру Ski-Doo.
© 2013 Bombardier Recreational Products Inc. (BRP). Все права защищены. Напечатано в России.



ИМЯ

**КРИС
ПИДПЕРИХОРА
(KRIS
PIDPERYHORA)**

ГОРОД

**Йорктон,
Саскачеван**

СНЕГОХОД

2014 Freeride 146

“ Я выбираю аксессуары производства BRP, потому что они прекрасно выглядят и имеют большой функционал. В целом, я люблю свой Freeride и все установленные на него аксессуары.

**МОЙ ДЕВИЗ ТАКОВ:
"ПОТРАТЬСЯ ОДИН
РАЗ И КУПИ ЛУЧШЕЕ" ”**

АКСЕССУАРЫ

- КОМПЛЕКТ УСИЛИТЕЛЯ S-МОДУЛЯ
- ТОПЛИВНАЯ КАНИСТРА LINQ
- СУМКА НА ТОННЕЛЬ LINQ PREMIUM
- СКРЕБКИ ICE SCRATCHERS
- СНЕЖНЫЙ ФИЛЬТР ПЕРЕДНЕЙ РЕШЕТКИ
- КОМПЛЕКТ ПОДОГРЕВА ВИЗОРА
- ЗАЩИТА ДНИЩА ПОЛНАЯ
- КОМПЛЕКТ ДОРАБОТКИ ВАРИАТОРА НА УРОВЕНЬ МОРЯ
- ЭЛЕКТРИЧЕСКИЙ СТАРТЕР
- БЫСТРОСЪЕМНЫЙ КОМПЛЕКТ СТОЙКИ СТАБИЛИЗАТОРА
- ДОПОЛНИТЕЛЬНЫЙ СВЕТОДИОДНЫЙ ФОНАРЬ
- СРЕДНЕЕ ВЕТРОВОЕ СТЕКЛО И БОКОВЫЕ ДЕФЛЕКТОРЫ
- КОМПЛЕКТ НАКЛЕЕК SCS RISE ABOVE

ИМЯ

**БРЕТТ СМИЛ
(BRETT SMYL)**

ГОРОД

**Вайткурт,
Альберта**

СНЕГОХОД

2014 Freeride 154

“ Множество аксессуаров BRP отличаются точной подгонкой деталей и их функциональностью. Аксессуары BRP всегда подходят к снегоходу идеально. Я пробовал ставить товары других производителей, но они просто не сравнимы.

**КОГДА ВЫ НАХОДИТЕСЬ В ГОРАХ, ВАМ
НЕОБХОДИМО БЫТЬ УВЕРЕННЫМ В СНЕГОХОДЕ И В
АКСЕССУАРАХ НА НЕМ, И У МЕНЯ НЕ БЫЛО СЛУЧАЯ,
ЧТОБ BRP МЕНЯ ПОДВЕЛИ В ЭТОМ. ”**

АКСЕССУАРЫ

- РАСПОРКА ВЕДОМОГО ВАРИАТОРА QRS TECH LINK
- СУМКА ДЛЯ МАСЛЯНОЙ КАНИСТРЫ ИЛИ ОЧКОВ
- СУМКА НА СИДЕНЬЕ EXTREME SUMMIT
- ОБИВКА ПЕРЧАТОЧНОГО ЯЩИКА
- СНЕЖНЫЙ ФИЛЬТР ПЕРЕДНЕЙ РЕШЕТКИ
- КОМПЛЕКТ ЗАДНИХ ПОДНОЖЕК
- БРЫЗГОВИК
- ПЕРЕДНИЙ БАМПЕР
- КОМПЛЕКТ УСИЛИТЕЛЯ S-МОДУЛЯ
- СКРЕБКИ ICE SCRATCHERS
- НАКЛЕЙКИ SCS





ПОДНИМИТЕ ВАШ MXZ TNT ДО НОВОГО УРОВНЯ:

Создайте своего невероятного покорителя
снежных трасс

ВАРИАНТ 1 1 2 3

1 860201050
ДОПОЛНИТЕЛЬНЫЙ СВЕТОДИОДНЫЙ
ФОНАРЬ

2 860200605
ЗАЩИТА ДНИЩА ПОЛНАЯ

3 860200620
СУМКА НА ТОННЕЛЬ LINQ PREMIUM
- КОРОТКАЯ 19 + 3 ЛИТРА



ВАРИАНТ 2 4 5 6 7 8

4 860201116
РЕГУЛИРУЕМАЯ ПРОСТАВКА ДЛЯ
ПРЯМОГО РУЛЯ

5 860200981
СВЕТОДИОДНЫЕ ОГНИ НА
ВЕТРОВЫХ ЩИТКАХ

6 860200951
СВЕРХНИЗКОЕ ВЕТРОВОЕ СТЕКЛО С
РИСУНКОМ

7 860201151
КОМПЛЕКТ УСИЛИТЕЛЯ РАМЫ

8 860200789
ПРОЗРАЧНЫЕ ВЕТРОВЫЕ ЩИТКИ



Продукция распространяется следующими официальными дистрибьюторами (в зависимости от месторасположения): BRP European Distribution SA, BRP US Inc., BRP Australia Pty Ltd., а также Bombardier Recreational Products Inc.™, ® и логотип BRP являются торговыми марками Bombardier Recreational Products Inc. и аффилированных компаний. BRP оставляет за собой право в любой момент прекратить или изменить спецификации, цены, дизайн, функции, модели или оснащение без каких-либо обязательств. Для получения более подробной информации обратитесь к дилеру Ski-Doo.
© 2013 Bombardier Recreational Products Inc. (BRP). Все права защищены. Напечатано в России.

ПРОФЕССИОНАЛЬНЫЙ ОПЫТ ТЮНИНГА СНЕГОХОДОВ

ИМЯ

ДЖОН ХАГАН
(JOHN HAGAN)

ГОРОД

Нью-Хоуп,
Пенсильвания

СНЕГОХОД

2014 MXZ X
800R E-TEC



“ Система креплений LinQ позволяет мне взять с собой все что нужно, не превращаясь в развалюху, нагруженную сумками и перемотанную стяжными ремнями.

**Я ВЫБРАЛ АКСЕССУАРЫ VRP,
ПОСКОЛЬКУ ОНИ РЕАЛЬНО
РАБОТАЮТ,
И ОНИ
ПРОСТЫ В
УСТАНОВКЕ. ”**

АКСЕССУАРЫ

- КОМПЛЕКТ ЗЕРКАЛ
- НАДСТАВКА ПЕРЧАТОЧНОГО ЯЩИКА
- КОМПЛЕКТ БОКОВЫХ КОФРОВ LINQ
- СУМКА ДЛЯ МАСЛЯНОЙ КАНИСТРЫ ИЛИ ОЧКОВ
- ТОПЛИВНАЯ КАНИСТРА LINQ
- ДОПОЛНИТЕЛЬНЫЙ СВЕТОДИОДНЫЙ ФОНАРЬ

ИМЯ

**АМАНДА
ФИРКУС**
(AMANDA
FIRKUS)

ГОРОД

Томахоук,
Висконсин

СНЕГОХОД

2014 MXZ
X 600 E-TEC

“ Я ВЫБИРАЮ АКСЕССУАРЫ VRP ДЛЯ СВОЕГО СНЕГОХОДА, ПОСКОЛЬКУ ЗНАЮ, ЧТО ОНИ ОКАЖУТСЯ ВЫСОКОГО КАЧЕСТВА, ИДЕАЛЬНО ПОДОЙДУТ СНЕГОХОДУ, И БУДУТ ПРЕКРАСНО ВЫПОЛНЯТЬ СВОИ ЗАДАЧИ. ”



АКСЕССУАРЫ

- ЗАЩИТА ДНИЩА ПОЛНАЯ
- КОМПЛЕКТ ЗЕРКАЛ НА ВЕТРОВЫЕ ЩИТКИ
- ПЕРЕДНИЙ БАМПЕР
- МУФТЫ НА РУЛЬ
- КОМПЛЕКТ УСИЛИТЕЛЯ РАМЫ
- СУМКА ДЛЯ МАСЛЯНОЙ КАНИСТРЫ ИЛИ ОЧКОВ
- СУМКА НА ТОННЕЛЬ MXZ



ПОДНИМИТЕ ВАШ GSX SE ДО НОВОГО УРОВНЯ:

Создайте свой неповторимый спорт-турер

ВАРИАНТ 1 1 2 3

1 860200575
ПОЛНОЦЕННОЕ СИДЕНЬЕ 1+1

2 860200624
КОМПЛЕКТ БОКОВЫХ КОФРОВ LINQ

3 860201000
СВЕРХВЫСОКОЕ ЦЕЛЬНОЕ ВЕТРОВОЕ
СТЕКЛО



ВАРИАНТ 2 4 5 6

4 860200621
СУМКА ДЛЯ ПАССАЖИРСКОЙ
СПИНКИ 1 + 1

5 860201018
УНИВЕРСАЛЬНЫЙ КРЕПЕЖ ДЛЯ
GPS-НАВИГАТОРОВ.

6 860200631
GPS-НАВИГАТОР MONTANA С
УСТАНОВОЧНЫМ КОМПЛЕКТОМ



Продукция распространяется следующими официальными дистрибьюторами (в зависимости от месторасположения): BRP European Distribution SA, BRP US Inc., BRP Australia Pty Ltd., а также Bombardier Recreational Products Inc.™, ® и логотип BRP являются торговыми марками Bombardier Recreational Products Inc. и аффилированных компаний. BRP оставляет за собой право в любой момент прекратить или изменить спецификации, цены, дизайн, функции, модели или оснащение без каких-либо обязательств. Для получения более подробной информации обратитесь к дилеру Ski-Doo.
© 2013 Bombardier Recreational Products Inc. (BRP). Все права защищены. Напечатано в России.

ПОДНИМИТЕ ВАШ SKANDIC SWT ДО НОВОГО УРОВНЯ:

Создайте свой неповторимый рабочий агрегат



ВАРИАНТ 1 1 2 3

- 1** 860200987
УСИЛЕННЫЙ ПЕРЕДНИЙ БАМПЕР
С КРОНШТЕЙНОМ 2"
- 2** 860200713
ЗАЩИТА ДНИЩА ПОЛНАЯ
- 3** 860201106
ЗАДНИЙ УСИЛЕННЫЙ БАМПЕР XU
ДЛЯ SW



ВАРИАНТ 2 4 5 6 7 8 9

- 4** 860201062
КРОНШТЕЙН 2" ДЛЯ УСИЛЕННОГО
ЗАДНЕГО БАМПЕРА
- 5** 860200992
УНИВЕРСАЛЬНАЯ ЛЕБЕДКА 2500
- 6** 860201063
БАГАЖНАЯ СУМКА ПОД СИДЕНЬЕ
- 7** 860200631
GPS-НАВИГАТОР МОНТАНА С
УСТАНОВОЧНЫМ КОМПЛЕКТОМ
- 8** 860201018
УНИВЕРСАЛЬНЫЙ КРЕПЕЖ ДЛЯ
GPS-НАВИГАТОРОВ.
- 9** 860201023
УСИЛЕННЫЙ ФАРКОП
ЛЕПЕСТКОВОГО ТИПА



Продукция распространяется следующими официальными дистрибьюторами (в зависимости от месторасположения): BRP European Distribution SA, BRP US Inc., BRP Australia Pty Ltd., а также Bombardier Recreational Products Inc.™. © и логотип BRP являются торговыми марками Bombardier Recreational Products Inc. и аффилированных компаний. BRP оставляет за собой право в любой момент прекратить или изменить спецификации, цены, дизайн, функции, модели или оснащение без каких-либо обязательств. Для получения более подробной информации обратитесь к дилеру Ski-Doo.
© 2013 Bombardier Recreational Products Inc. (BRP). Все права защищены. Напечатано в России.



ПОДНИМИТЕ ВАШ RENEGADE
ADRENALINE ДО НОВОГО
УРОВНЯ:

Создайте своего неповторимого покорителя снежных просторов

ВАРИАНТ 1 1 2 3

- 1** 860201099
ПЕРЕДНИЙ БАМПЕР XC

- 2** 860200602
ВЕТРОВОЕ СТЕКЛО SPORT
PERFORMANCE С ЗАГИБОМ (ВЫСОКОЕ)*

- 3** 860201100
ГРУЗОВОЙ КОРОБ LINQ - 40



ВАРИАНТ 2 4 5 6 7 8

- 4** 860201107
СКРЕБКИ ICE SCRATCHERS

- 5** 860200707
НАДСТАВКА ПЕРЧАТОЧНОГО ЯЩИКА

- 6** 860200631
GPS-НАВИГАТОР MONTANA С
УСТАНОВОЧНЫМ КОМПЛЕКТОМ

- 7** 860201116
РЕГУЛИРУЕМАЯ ПРОСТАВКА ДЛЯ
ПРЯМОГО РУЛЯ

- 8** 860200974
СУМКА НА ТОПЛИВНЫЙ БАК 5 Л



Продукция распространяется следующими официальными дистрибьюторами (в зависимости от месторасположения): BRP European Distribution SA, BRP US Inc., BRP Australia Pty Ltd., а также Bombardier Recreational Products Inc. ™, © и логотип BRP являются торговыми марками Bombardier Recreational Products Inc. и аффилированных компаний. BRP оставляет за собой право в любой момент прекратить или изменить спецификации, цены, дизайн, функции, модели или оснащение без каких-либо обязательств. Для получения более подробной информации обратитесь к дилеру Ski-Doo.
© 2013 Bombardier Recreational Products Inc. (BRP). Все права защищены. Напечатано в России.

ПРОФЕССИОНАЛЬНЫЙ ОПЫТ ТЮНИНГА СНЕГОХОДОВ

ИМЯ

МЭТТ МАРКИС
(MATT MARQUIS)

ГОРОД

Вэйдинг Ривер,
Нью-Йорк

СНЕГОХОД

2014 Renegade X



“ Я ПРОЕЗЖАЮ ОКОЛО 3000 МИЛЬ ЗА ГОД В КОМПАНИИ ДРУЗЕЙ И ЖЕНЫ. МНЕ НЕОБХОДИМО, ЧТОБЫ СНЕГОХОД БЫЛ ПОДГОТОВЛЕН КАК ДЛЯ АГРЕССИВНОГО ДВИЖЕНИЯ ПО ТРАССЕ С ПРИЯТЕЛЯМИ, ТАК И ДЛЯ СПОКОЙНЫХ ПОЕЗДОК С МОЕЙ СЕМЬЕЙ.

Простота, с которой вы можете превратить этот снегоход из одноместного в двухместный, просто впечатляет. Приобрета в 2009 году сиденье 1+1, и имея сейчас его последнюю версию, очень заметно, как Ski-Doo продолжает улучшать и без того лучший на рынке аксессуар. За минуту я превращаю агрессивный трассовый снегоход в туристический круизер с багажными кофрами для моей семьи. ”

АКСЕССУАРЫ

- ДОПОЛНИТЕЛЬНЫЙ СВЕТОДИОДНЫЙ ФОНАРЬ
- СРЕДНЕЕ ВЕТРОВОЕ СТЕКЛО
- ЗАЩИТА ДНИЩА ПОЛНАЯ
- ПЕРЕДНИЙ БАМПЕР XC
- ПОЛНОЦЕННОЕ СИДЕНЬЕ 1+1
- СУМКА НА ТОННЕЛЬ LINQ PREMIUM
- УСИЛЕННЫЙ ЗАДНИЙ БАМПЕР
- ГУСЕНИЦА 1.5" CHARGER
- ТОПЛИВНАЯ КАНИСТРА LINQ

ИМЯ

ДАН ЖИРАП
(DAN GIRARD)

ГОРОД

Ошава,
Онтарио

СНЕГОХОД

2014 Renegade X



“ Я УСТАНОВИЛ ВСЕ ЭТИ АКСЕССУАРЫ НЕ СТОЛЬКО ЧТОБЫ УЛУЧШИТЬ СВОЙ СНЕГОХОДНЫЙ ОПЫТ, СКОЛЬКО ДЛЯ ВСЕЙ МОЕЙ СЕМЬИ.

Комфорт для случайного пассажира или буксировка пассажирских саней. Я выбираю аксессуары BRP из-за простоты крепежа системы LinQ, высококачественных кронштейнов и фиксаторов и уникального стиля Ski-Doo. ”

АКСЕССУАРЫ

- СУМКА НА ТОННЕЛЬ LINQ PREMIUM
- GPS-НАВИГАТОР MONTANA С УСТАНОВОЧНЫМ КОМПЛЕКТОМ
- ПОДОГРЕВАЕМЫЕ ПАССАЖИРСКИЕ РУЧКИ 1+1 С ЗАЩИТОЙ
- ТОПЛИВНАЯ КАНИСТРА LINQ
- ПОЛНОРАЗМЕРНОЕ СИДЕНЬЕ 1+1
- ЭЛЕКТРИЧЕСКАЯ РОЗЕТКА 12 В
- УСИЛЕННЫЙ ЗАДНИЙ БАМПЕР С ФАРКОПОМ ЛЕПЕСТКОВОГО ТИПА
- ЭЛЕКТРИЧЕСКАЯ РОЗЕТКА 12 В
- КОМПЛЕКТ ПОДОГРЕВА ВИЗОРА
- КОМПЛЕКТ ДЛЯ ПОДОГРЕВА ПАССАЖИРСКОГО ВИЗОРА

WWW.SKI-DOO.COM

**МГНОВЕННОЕ ПРЕДСТАВЛЕНИЕ О
ВАРИАНТАХ ВЫБРАННОГО ОСНАЩЕНИЯ.**



ЭКСКЛЮЗИВНЫЕ КОМПЛЕКТЫ НАКЛЕЕК ДЛЯ СНЕГОХОДА

СДЕЛАЙТЕ СВОЙ СНЕГОХОД ВЫДЕЛЯЮЩИМСЯ ИЗ ТОПЛЫ ИЛИ ПРОСТО ПРОВЕДИТЕ ФЭЙСЛИФТ С ПОМОЩЬЮ НАКЛЕЕК ПРОИЗВОДСТВА SCS.

- Креативные дизайнеры компании SCS при постоянном сотрудничестве с инженерами BRP усовершенствуют дизайн наклеек, соответствующий снегоходам. Каждый элемент идеально подогнан.

- Сами наклейки изготовлены из винила высочайшего качества и прочности и покрыты прочной пленкой, защищающей их от УФ-излучения. Это гарантирует яркие цвета, простую установку и надежность при суровой эксплуатации.

- Вы можете самостоятельно связаться с SCS и заказать свое сочетание цветов, добавить имя, номера, логотипы.



DOO ROLLER



FLAKE OUT



REPEATER



LOCATOR



WINGER



VENOM



Комплекты можно заказать у дилеров Ski-Doo и на сайте www.scsskidoowraps.com



ПОЛ ПРУДОМ (PAUL PRUDHOMME) И ЕГО РАБОТА МЕЧТЫ

СТРАСТЬ ПРЕВРАЩАЕТ РАБОТУ В УДОВОЛЬСТВИЕ

Представьте, что вы заядлый снегоходчик и у вас есть работа, куда можно прийти со своими идеями, так или иначе связанными со снегоходами, работать в команде, воплощать эти идеи в жизнь, продвигать на рынке и даже тестировать прототипы. Это как нельзя лучше описывает жизнь Пола Прудома. Будучи менеджером бренда Ski-Doo в части одежды и аксессуаров, он является членом команды, отвечающей практически за всё, что есть в этом каталоге. Те же обязанности он исполняет и для бренда Can-Am Spyder.

КАК ПРОИЗОШЛО ПЕРВОЕ ЗНАКОМСТВО СО СНЕГОХОДОМ?

Я взял мамин 250 Elan 1972 года, когда мне было всего лишь 7 лет. Боже, эта штука ехала так быстро! Позже я начал пытаться выжимать из неё максимум, так что пришлось научиться и чинить её. В возрасте 11 лет мне довелось впервые поменять гусеницу. И каждый сезон я заботливо отлаживал этого доходягу.

КОГДА ВЫ НАЧАЛИ ЗАНИМАТЬСЯ ЭТИМ БОЛЕЕ ПРОФЕССИОНАЛЬНО?

Отец моего приятеля владел дилерским центром Ski-Doo в Фенвике, Онтарио, который сгорел, когда я был в 9-м классе. Я принимал участие в реконструкции, вот тогда он и отметил моё трудолюбие и способности и предложил остаться. Начинать с мытья полов, затем распаковывал новые снегоходы и выполнял предпродажную подготовку, ну а вскоре занялся продажей запчастей и техники. Также, они занимались дрег-рейсингом и водными соревнованиями – такой вот приятный бонус! Работая в дилерском центре, я попробовал себя практически во всех качествах. Умеет всё, да по чуть-чуть – это про меня!

КОГДА ВЫ ПРИШЛИ ВРР?

Я сдал свой последний экзамен в университете и начал работать координатором региональных продаж Ski-Doo в Онтарио на следующий же день, а со временем переехал в Уосау, Висконсин. Через какое-то время меня назначили региональным менеджером по гарантии и в течение

пяти лет я ездил по всей Северной Америке, посещая более 500 дилерских центров, развивая эффективность и прибыльность сервиса. Пожалуй, это был самый интересный и важный этап моей карьеры.

ПОЧЕМУ?

Эти ребята взаимодействуют с клиентами, которые покупают нашу технику каждый день. Их голос очень важен. Тогда же была заложена база взаимоотношений, на которые я опираюсь и по сей день. У меня очень много друзей среди дилеров по всей стране, которые звонят мне просто чтобы сказать «привет» или рассказать последние новости индустрии. Я тоже им звоню обменяться идеями, узнать, что работает, а что нуждается в корректировке.

ВАШ СЛЕДУЮЩИЙ ШАГ – ПЕРЕЕЗД В ШЕРБРУК.

В то время я так много жаловался на тему аксессуаров и одежды, что однажды мой босс сказал: «У меня появилась прекрасная возможность для тебя самостоятельно справиться с этими проблемами!» Я переехал в Вермонт и начал работать с отделом запчастей, аксессуаров и экипировки в Шербруке, Квебек. Оглядываясь назад, могу сказать, что получил громадный опыт, как культурный, так и профессиональный. Я получил шанс работать над каждым аспектом направления РАС (запчасти, аксессуары, экипировка) — от разработки продукции до переговоров, ценообразования и программ реализации.

ПОЛ РАССКАЗАЛ О СВОЕЙ СТРАСТИ К СНЕГОХОДАМ И О РАБОТЕ

"Я ЛЮБЛЮ СПОРТ И ЕГО НАСЛЕДИЕ, ИСТОРИЮ ЭВОЛЮЦИИ ТЕХНИКИ И КОМПАНИИ".

ЧТО БОЛЬШЕ ВСЕГО ВЫ ЛЮБИТЕ В СВОЕЙ РАБОТЕ?

Определённо, это сотрудничество с инженерами и дизайнерами, в результате которого на свет появляется новый продукт. Люблю изучать мнение потребителя и находить решения, чтобы спорт приносил ещё больше радости. Также, огромное удовольствие приносит запуск новой продукции, ощущение ажиотажа, идущее от дилеров и покупателей.

ЧТО САМОЕ СЛОЖНОЕ В РАБОТЕ?

Разработка продукции, которой хочется пользоваться уже сейчас, а не через три года! Я горячий поклонник этой продукции, это моя страсть, понимаете?

И ЭТА ЖЕ СТРАСТЬ ПОДТОЛКНУЛА К НАЧАЛУ КАРЬЕРЫ ГОНЩИКА.

Мне всегда нравился звук двухтактного двигателя и запах... Когда мы были моложе, у меня и у моих друзей была команда. Мы соревновались в Онтарио на Востоке и Среднем Западе. Наша маленькая команда из двух боевых снегоходов многие годы занимала первые места на гонках и соревнованиях High Point. Какое же это было удовольствие соревноваться с «большими парнями», особенно когда удавалось их обойти. После переезда в Висконсин мне посчастливилось научиться многому у гуру отдела спортивных разработок Rotax Performance Расса Лемке, плюс мы с ним выиграли множество чемпионатов для Ski-Doo. Как то раз мы замерили скорость на радаре трека Midwest, и поняли, что мы постоянно улучшаем результаты скорости, в отличие от многих местных парней. Таким образом, мы вышли в финал соревнований NSSRA в Северной Миннесоте и поставили рекорд скорости в своем классе с отрывом в 15 км/ч.

ЧТО СЕЙЧАС СТОИТ В ВАШЕМ ГАРАЖЕ?

Ну, кое-что есть... давайте взглянем.
- Мой MXZ X-RS 800R E-TEC 2014 года. Это мой 69-й снегоход Ski-Doo
- Summit 154 2011 года с двигателем 800R E-TEC
- Renegade 2010 года с трехцилиндровым двигателем Mach Z triple 1000
- MXZ 600 H.O. 2009 года E-TEC. Это один из первых снегоходов, сошедших с конвейера, с двигателем E-TEC
- Пара моделей TNT начала 70-х для наших винтажных соревнований
- Мой любимый снегоход на все времена – 250 RV TNT 1976 года
- Пара моделей 340 Blizzards конца 70-х
- Chrysler SnoRunner 1979 года, который мой сын выбрал для реставрационного проекта отец-сын. Настоящая коллекция получилась!
И это ещё не всё. У нас есть пара мотоциклов Can-Am TNT 1975 года, полностью отреставрированных. Получили массу удовольствия, катаясь

на них по городу этим летом. А ещё пара родстеров Spyder, на которых я и моя лучшая половина проезжаем порядка 22 000 км в год.

ТАКОЕ ЧУВСТВО, ВЫ ПОДХВАТИЛИ ВИНТАЖНЫЙ ВИРУС.

Я люблю спорт и его наследие, историю эволюции техники и компании. Вообще-то, пару лет назад мы с друзьями организовали небольшое винтажное мероприятие, чтобы вспомнить молодые годы. Для начала вам нужно найти одноцилиндровый снегоход, выпущенный до 1975, менее чем за \$500. Мероприятие проходит в формате Олимпийских игр, с трековой гонкой, драг-рэйсингу, снегоходному кроссу, гонкой на максимальную скорость и пр. Мы все одеваемся в винтажную экипировку и шлема. День заканчивается большим ужином с награждением — отличный финал!

КАКОЙ ПРОЕКТ БЫЛ САМЫМ ИНТЕРЕСНЫМ?

Думаю, их было два. Во-первых, мне посчастливилось стать свидетелем рождения платформы Ski-Doo REV. Когда я впервые увидел её на испытательном стенде, то подумал: «Что, чёрт возьми, это такое?» Потом мне довелось испытать её в действии — не хотелось останавливаться! Это было потрясающе! Я стал счастливым обладателем прототипа номер 6. С ума сойти! Почувствуй себя рок-звездой! Люди поворачивали головы и провожали меня взглядом. А иногда даже блокировали грузовиками на заправках, чтобы посидеть на нём и поговорить со мной об этой чудотехнике. Ну а второй проект — запуск Spyder. Платформа REV произвела революцию в мире снегоходов, ну а Spyder — это абсолютно новый продукт сам по себе. И те же самые люди блокировали мне выезд с заправочных станций, но уже летом!

КАКАЯ ПРОДУКЦИЯ ВАША ЛЮБИМАЯ В ЛИНЕЙКЕ 2015 ГОДА?

Думаю, это утилитарные аксессуары. Обычно мы делаем акцент на аксессуары MXZ и Summit, мне это тоже очень интересно. Но ведь так много людей используют утилитарные снегоходы для работы, транспортировки, даже для отдыха, где нет трасс. Я много узнал об этом, путешествуя по России и Квебеку. Теперь у нас есть, что предложить им, чтобы сделать поездку ещё более приятной.

Одно из основных преимуществ этой работы — возможность путешествовать по всему миру, до 6 500 км в год — Онтарио, Квебек, северо-восточная и западная части США, Канада, Средний Запад, Россия. Хотя все эти поездки и связаны со снегоходами, меняется снег, рельеф, пейзаж, снегоходы и даже стиль езды. Одно неизменно: люди и их страсть ко всему, что имеет отношение к снегоходам. Я разделяю эту страсть... и именно поэтому так наслаждаюсь тем, что делаю!



Вы работаете.
Мы перевозим
ваш инструмент.



LinQ
SYSTEM™



Смотрите ролики о преимуществах системы креплений LinQ на сайте:
www.ski-doo.com/videos/gallery

Вы развлекаетесь.
Мы перевозим
ваши игрушки.

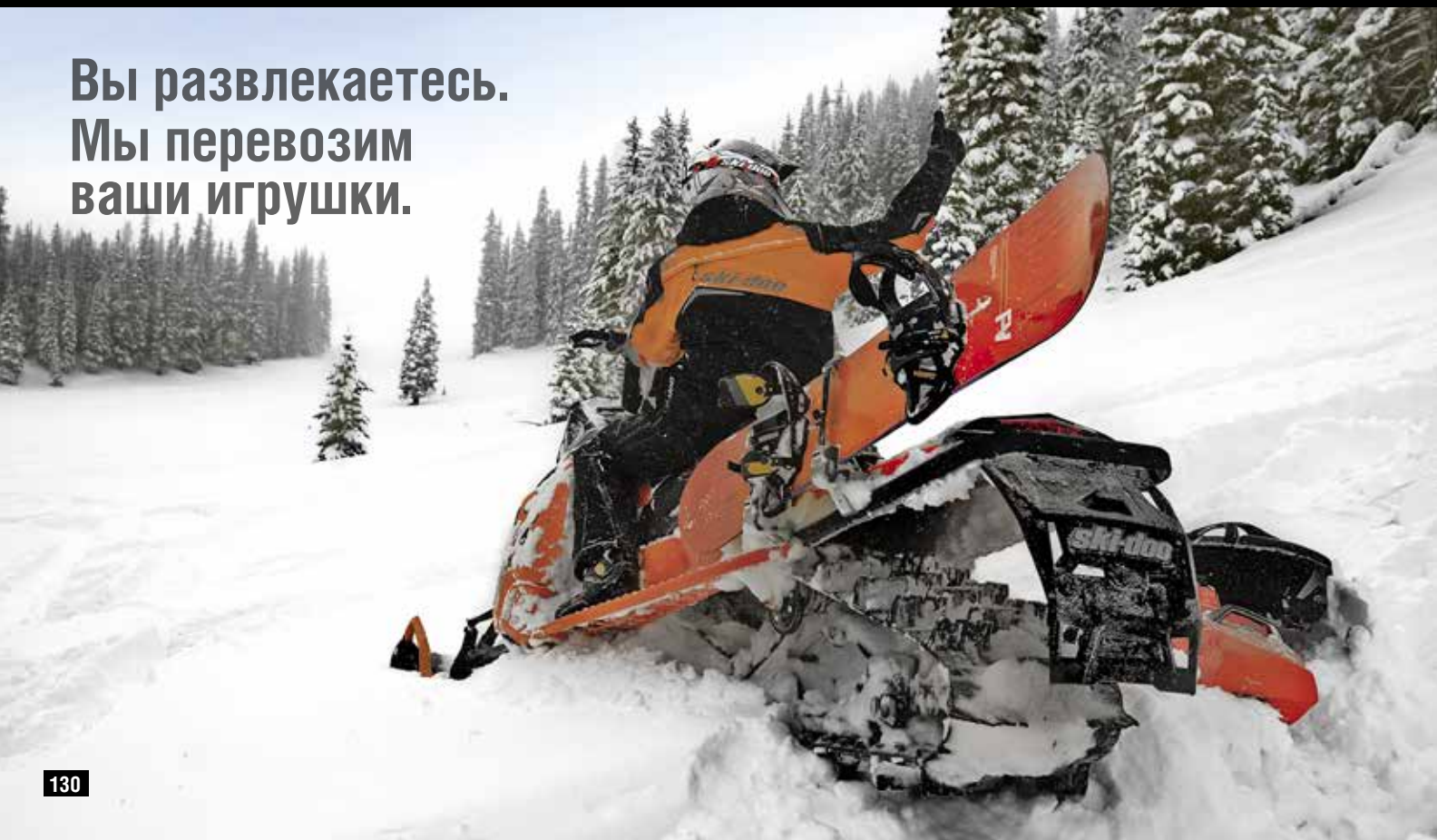



**Вы расширяете свои горизонты.
Мы делаем ваш день ярче.**

БЫСТРО

Мгновенное "подключение"
аксессуаров

ЛЕГКО

Не требуется никаких
инструментов.

БЕЗОПАСНО

Полностью запираемый
механизм

УНИКАЛЬНО

Для Ski-Doo

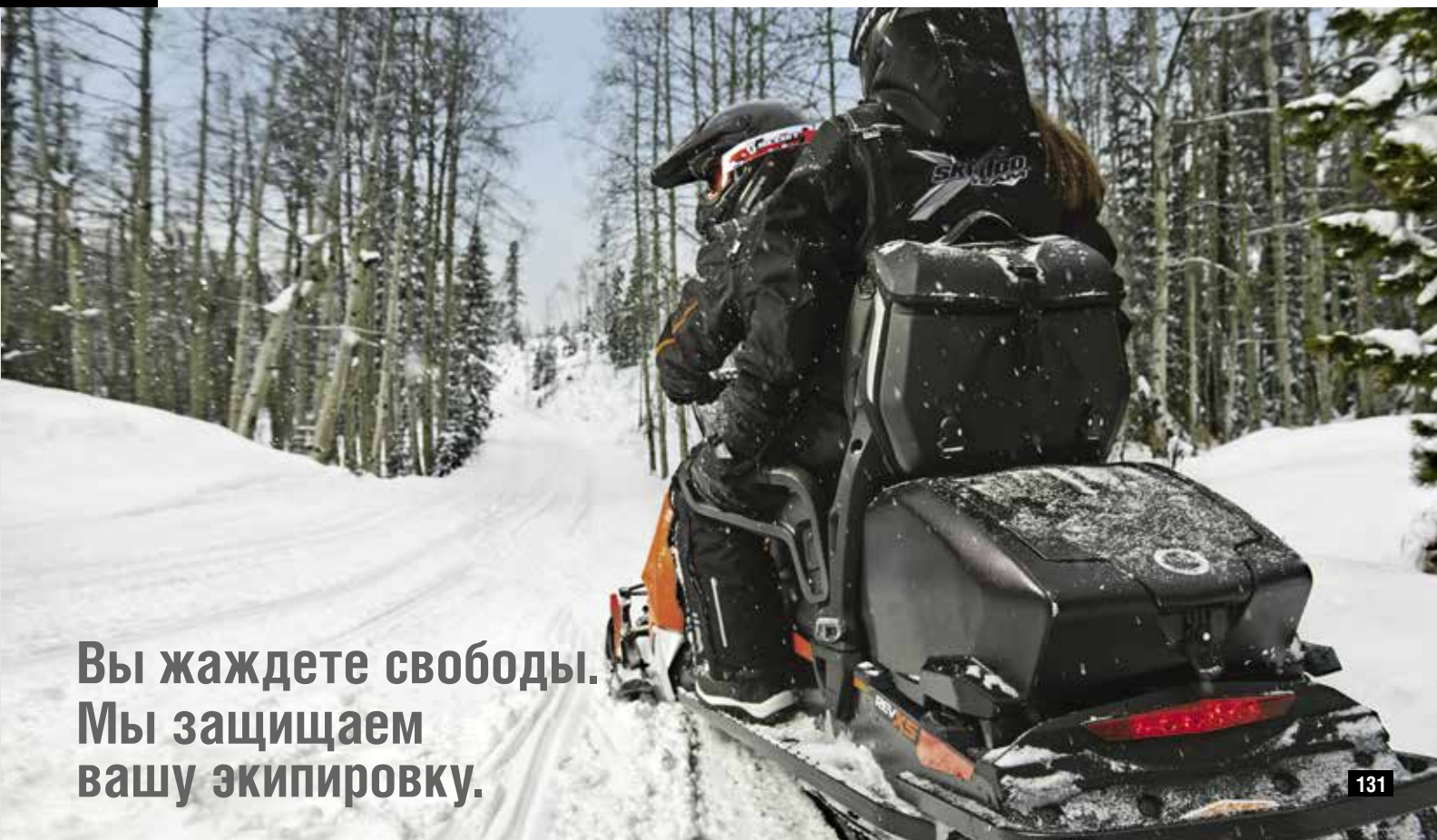

**Вы жаждете свободы.
Мы защищаем
вашу экипировку.**

РАБОТА. РАЗВЛЕЧЕНИЯ. ПУТЕШЕСТВИЯ. УДОВОЛЬСТВИЕ.

LinQ
SYSTEM™

Система LinQ – это надежное и прочное крепление всей линейки выпускаемых аксессуаров. Она обеспечивает простой, быстрый и безопасный способ крепления и демонтажа аксессуаров на все модели снегоходов. Теперь вы можете преобразить ваш снегоход мгновенно.



ЗАПАСНОЙ КРОНШТЕЙН LINQ

- Применяется с багажником для сноуборда/лыж и с боковыми кофрами LinQ.
 - Установка и снятие без использования инструментов.
 - Поставляются попарно.
- 715001707

✓ ЗНАЕТЕ ЛИ ВЫ?

ЖУРНАЛ SUPERTRAX НАПИСАЛ, ЧТО СИСТЕМА LINQ "ЯВЛЯЕТСЯ ЛУЧШЕЙ СИСТЕМОЙ, КОТОРУЮ МЫ ВИДЕЛИ ДО СИХ ПОР, И ЭТО БУДЕТ ПЕРВЫМ УСТРОЙСТВОМ, КОТОРОЕ МЫ БЫ КУПИЛИ ДЛЯ НАШИХ СОБСТВЕННЫХ СНЕГОХОДОВ."



СУМКА НА ТОННель LINQ PREMIUM – КОРОТКАЯ 19 + 3 ЛИТРА
стр. 157



СУМКА НА ТОННель LINQ PREMIUM – КОРОТКАЯ 10 + 3 ЛИТРА
стр. 157



ПОЛНОРАЗМЕРНОЕ СИДЕНЬЕ 1+1
стр. 155



ТОПЛИВНАЯ КАНИСТРА LINQ – 11 Л
стр. 159



СУМКА ДЛЯ ПАССАЖИРСКОЙ СПИНКИ LINQ 1 + 1
стр. 163



ГРУЗОВОЙ КОРОБ LINQ – 40 Л
стр. 157



ПАССАЖИРСКАЯ СПИНКА LINQ 1 + 1
стр. 155



КОМПЛЕКТ БОКОВЫХ КОФРОВ LINQ
стр. 158



СУМКА НА ТОННель ROLL TOP – СРЕДНЯЯ 25 ЛИТРОВ СО СТРОПОЙ LINQ
стр. 162



РЮКЗАК НА ТОННель СО СТРОПОЙ LINQ
стр. 160



РЮКЗАК SLIM НА ТОННель СО СТРОПОЙ LINQ
стр. 160



КРЕПЛЕНИЕ СНОУБОРДА/ЛЫЖ LINQ
стр. 159



КОМПЛЕКТ ОПОР КРЕПЕЖА LINQ
стр. 157



КОМПЛЕКТ ЗАЩИТНЫХ НАКЛЕЕК LINQ
стр. 157



ПЛАСТИНА ДООСНАЩЕНИЯ LINQ
стр. 165



ЗАДНИЙ БАГАЖНИК LINQ
стр. 165

КОМПЛЕКТ КРЕПЛЕНИЙ LINQ

- (Не показаны)
- Сменные механизмы LinQ.
 - В комплект входит: Рычаг, Т-образный фиксатор и крепеж.

860201137 • Левый
860201138 • Правый

КОМПЛЕКТ ДООСНАЩЕНИЯ LINQ ДЛЯ БАГАЖНОЙ СУМКИ
(Не показан) Стр. 162

ПРОБКА И ЗАПРАВОЧНЫЙ ШЛАНГ КАНИСТРЫ LINQ
(Не показан) Стр. 159

РЕЗИНОВЫЙ ФИКСАТОР СПИНКИ LINQ 1 + 1
(Не показан) Стр. 155

РЕЗИНОВЫЙ ФИКСАТОР ДЛЯ КРЕПЛЕНИЙ LINQ НА ТОННель
(Не показан) Стр. 157

ЧТО ОЗНАЧАЕТ "PLUG-AND-PLAY"?



Одно из основных преимуществ развития аксессуаров в отдельности от снегохода, это то, что мы получаем возможность их быстрой и простой установки. Мы часто называем такие аксессуары "plug-and-play". Ниже приведены несколько характерных примеров:



СВЕТОДИОДНЫЙ ФОНАРЬ

Все штатные электрические проводки платформ REV-XM и REV-XS имеют герметичные коннекторы автомобильного типа для подключения дополнительного фонаря. Электрическая система настроена так, что светодиодный фонарь загорается вместе с дальним светом фар. При этом в капоте снегохода выполнены отверстия для крепления дополнительной фары.

ДОПОЛНИТЕЛЬНЫЕ ПРИБОРЫ

Возможность открытия новых функций на вашей приборной панели очень проста. Новинка 2015 года, указатель температуры воздуха, требует лишь подключения датчика к электрической проводке – никаких кусачек и изолянт.



СИСТЕМА КРЕПЛЕНИЙ LINQ

Каждый снегоход Ski-Doo, который может использовать крепления LinQ, имеет готовые отверстия на тоннеле, закрытые защитной наклейкой. Установка заключается в том, чтобы проткнуть наклейки и прикрутить проушины обычным слесарным инструментом.

ЗАЩИТА ДНИЩА

Очень часто крепление защиты днища вызывает трудности с правильным ее расположением. Отверстия для заклепок предварительно просверлены в алюминиевой раме.

ВЕНТИЛЯЦИЯ БОКОВОЙ ПАНЕЛИ

Наши инженеры определили оптимальное расположение вентиляционных отверстий на боковых панелях платформ REV-XM и REV-XS. Эти места отмечены на внутренней стороне каждой панели для точной установки вентиляционных решеток.

СПИНКА СИДЕНЬЯ 1+1

Вам необходимо добавить возможность перевозки пассажира с сиденьем 1+1? Отверстия для крепления спинки предварительно промаркированы на тоннеле. Никаких сомнений при сверлении.

НАДСТАВКА ПЕРЧАТОЧНОГО ЯЩИКА + GPS-НАВИГАТОР GARMIN

Точки крепления надставки перчаточного ящика выполнены в верхней панели на всех платформах REV-XS и REV-XM. А проводка снегохода специально подготовлена к подключению зарядного кабеля GPS – и снова, без кусачек и изолянт. Достаточно соединить высококачественные коннекторы.

КАКОЙ ТИП ВАШ?

ИДЕАЛЬНОЕ ВЕТРОВОЕ СТЕКЛО – это соответствие ветрозащиты и стиля. Эта таблица поможет вам выбрать идеальное сочетание.

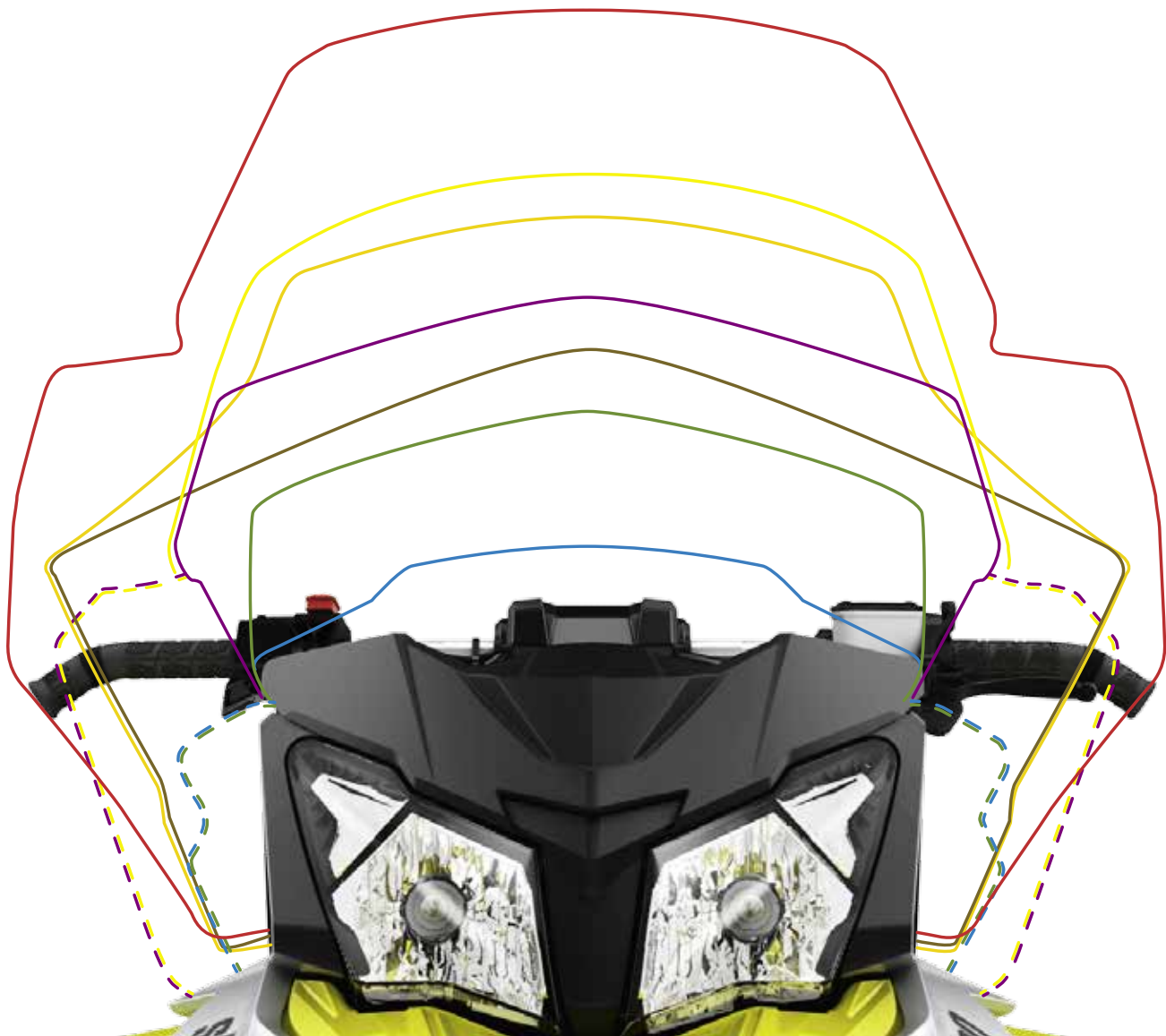

								
СВЕРХ-ВЫСОКОЕ	ВЫСОКОЕ	ВЫСОКОЕ SPORT PERFORMANCE С ЗАГИБОМ	СРЕДНЕЕ	СРЕДНЕЕ SPORT PERFORMANCE С ЗАГИБОМ	НИЗКОЕ	СВЕРХ-НИЗКОЕ	КОМПЛЕКТ БОКОВЫХ ДЕФЛЕКТОРОВ СТЕКЛА ДЛЯ СВЕРХНИЗКОГО И НИЗКОГО СТЕКЛА (ОПЦИЯ)	КОМПЛЕКТ БОКОВЫХ ДЕФЛЕКТОРОВ СТЕКЛА ДЛЯ СРЕДНЕГО И ВЫСОКОГО СТЕКЛА (НЕОБХОДИМАЯ ДЕТАЛЬ)
24" (60 см)	18" (46 см)	16" (41 см)	14" (35 см)	12" (30 см)	9" (23 см)	6" (15 см)		



СВЕРХНИЗКОЕ ВЕТРОВОЕ СТЕКЛО С РИСУНКОМ

- Высота 15 см.
- Профильное ветровое стекло с рисунками.
- Высококачественное и прочное.

REV-XM, REV-XS

860200942

Черный - Белый/Серебристый логотип Ski-Doo

REV-XM, REV-XS

860200951

Черный - Белый/Серебристый логотип X



НИЗКОЕ ВЕТРОВОЕ СТЕКЛО С РИСУНКОМ

- Высота 23 см.
- Профильное ветровое стекло с рисунками.
- Высококачественное и прочное.

REV-XM, REV-XS

860201086

Черный - Белый/Желтый логотип X

REV-XM, REV-XS

860201087

Черный - Желтый логотип Ski-Doo



Снежный спойлер Powder Plow® отражает снег в стороны и предотвращает его попадание на водителя, поддерживая видимость



СНЕЖНЫЙ СПОЙЛЕР ДЛЯ ВЕТРОВОГО СТЕКЛА

- Специально разработан для отсекаания снега в самых тяжелых условиях езды.
- Отражает снег в стороны и предотвращает его попадание на водителя.
- Легко устанавливается на кронштейн ветрового стекла.
- Может быть установлен с низким стеклом REV-XM, REV-XS или без него.

REV-XM и REV-XS с низким, сверхнизким стеклом или без стекла

860200603 • Черный



СВЕРХНИЗКОЕ ВЕТРОВОЕ СТЕКЛО*

- Высота 15 см.
- REV-XM, REV-XS
860200901 • Дымчатый

* В зависимости от комплектации Вашего снегохода, могут потребоваться боковые дефлекторы и/или кронштейн стекла. Для получения более подробной информации обратитесь к дилеру Ski-Doo.
Примечание: При установке ветрового стекла и / или дефлекторов, убедитесь, что в любом положении руля они не препятствуют управлению.



ВЕТРОВОЕ СТЕКЛО SPORT PERFORMANCE С ЗАГИБОМ (ВЫСОКОЕ)*

- Высота 41 см.
- Цельное стекло с интегрированными дефлекторами.
- Перенаправляет снежный поток при движении по глубокому снегу.

REV-XM, REV-XS
860200602 • Дымчатый

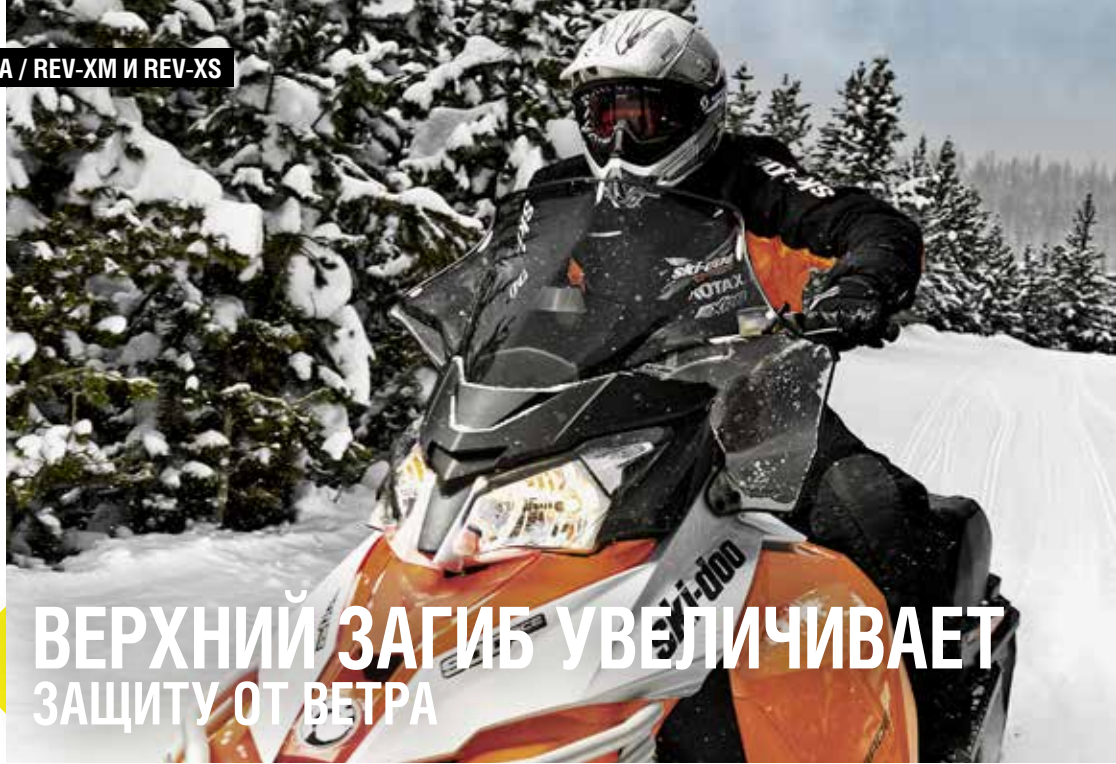

ВЕРХНИЙ ЗАГИБ УВЕЛИЧИВАЕТ ЗАЩИТУ ОТ ВЕТРА



СРЕДНЕЕ ВЕТРОВОЕ СТЕКЛО И КОМПЛЕКТ БОКОВЫХ ДЕФЛЕКТОРОВ

- Высота 34 см.
- Обеспечивает превосходную защиту от ветра при стильном внешнем виде.
- Дефлекторы среднего размера имеют подготовку для установки зеркал (860200694).
- В комплект входит кронштейн среднего ветрового стекла.

REV-XM, REV-XS
860200759 • Дымчатый



ВЕТРОВОЕ СТЕКЛО SPORT PERFORMANCE С ЗАГИБОМ СРЕДНЕЕ ВЕТРОВОЕ СТЕКЛО*

- Высота 31 см.
- Цельное стекло с интегрированными дефлекторами.

REV-XM, REV-XS
860200696 • Дымчатый



ВЫСОКОЕ ВЕТРОВОЕ СТЕКЛО*

- Высота 46 см.
- Боковые дефлекторы в комплект не входят.

REV-XM, REV-XS
860200928 • Дымчатый



УЛЬТРАВЫСОКОЕ ВЕТРОВОЕ СТЕКЛО*

Самое высокое ветровое стекло.

- Высота 46 см.
- Цельное стекло с интегрированными дефлекторами.
- Специальная разработка для экстремальных холодов.
- Стекло имеет подготовку для установки зеркал (860200103).

REV-XM, REV-XS
860200782 - Прозрачное



КОМПЛЕКТ БОКОВЫХ ДЕФЛЕКТОРОВ СТЕКЛА

- Дополнительная защита от ветра
- REV-XM, REV-XS**
860201012 • Дымчатый
Для низкого и сверхнизкого ветрового стекла.

- Необходимы для установки среднего или высокого стекла.
 - Подготовка для зеркал (860200694).
- REV-XM, REV-XS**
860200912 • Дымчатый
Для среднего и высокого ветрового стекла.



ОСНОВА ВЕТРОВОГО СТЕКЛА

- Цветная пластиковая накладка для сверхнизкого, низкого, среднего, высокого и сверхвысокого стекол.
- REV-XM, REV-XS**
860200944 • Черный
Для среднего и высокого ветрового стекла.
- 860200957 • Желтый
Для среднего и высокого ветрового стекла.
- REV-XM, REV-XS**
860200937 • Черный
Сверхнизкое, низкое и цельное ветровые стекла
- 860200956 • Желтый
Сверхнизкое, низкое и цельное ветровые стекла





СВЕРХНИЗКОЕ ВЕТРОВОЕ СТЕКЛО*

- Высота 15 см.
- REV-XP**
860200646 • Дымчатый с рисунком X



НИЗКОЕ ВЕТРОВОЕ СТЕКЛО*

- Высота 31 см.
- Возможна установка с ветровыми щитками на руле.
- REV-XP**
860200647 • Желтый с рисунком X
860200648 • Дымчатый с рисунком X



СРЕДНЕЕ ВЕТРОВОЕ СТЕКЛО*

- Высота 37 см.
- REV-XP**
860200649 • Желтый с рисунком X
860200650 • Дымчатый с рисунком X



860200547



860200439



860200654



НИЗКОЕ ВЕТРОВОЕ СТЕКЛО И КОМПЛЕКТ БОКОВЫХ ДЕФЛЕКТОРОВ

- Высота 30 см.
- Аналогичный комплект, устанавливаемому в комплектации X в 2011-2012 X годах.
- Возможна установка на ранние модели снегоходов на платформе REV-XP.
- Включает среднее профильное стекло, боковые дефлекторы и основу стекла.

REV-XP • 860200545 • Дымчатый



СРЕДНЕЕ ПРОФИЛЬНОЕ ВЕТРОВОЕ СТЕКЛО

- Высота 38 см.
- Профильное ветровое стекло с верхней отбортовкой.
- Превосходная защита от ветра.

REV-XP
517304395 • Дымчатый



КОМПЛЕКТ СРЕДНЕГО ВЕТРОВОГО СТЕКЛА

- Включает среднее профильное стекло, боковые дефлекторы и основу стекла.

REV-XP
860200478 • Дымчатый

ВЕТРОВОЕ СТЕКЛО SPORT PERFORMANCE С ЗАГИБОМ

- Цельное ветровое стекло с интегрированными боковыми дефлекторами.
- Поставляется с установочным комплектом.

REV-XP
860200654 • Дымчатый с рисунком X (35,6) см
860200439 • Дымчатый • 14" (35,6 см)
860200547 • Дымчатый • 17" (45 см)

* Количество ограничено



УЛЬТРАВЫСОКОЕ ВЕТРОВОЕ СТЕКЛО*

- Высота 58 см.
- REV-XP**
860200225 • Прозрачное тонированное

Примечание: При установке данного стекла необходимо демонтировать боковые захваты руля.

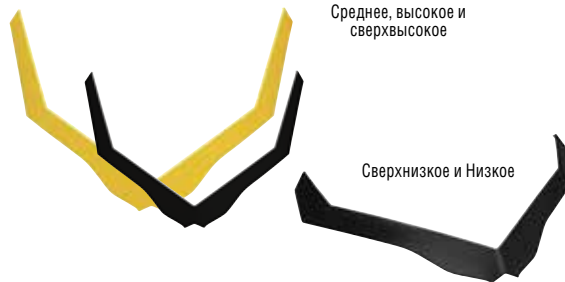

ОСНОВА ВЕТРОВОГО СТЕКЛА

- Цветная пластиковая накладка для сверхнизкого, низкого, среднего, высокого и сверхвысокого стекол.

REV-XP - Среднее, высокое и сверхвысокое
860200091 • Черный
860200092 • Желтый

REV-XP - Сверхнизкое и Низкое
860200089 • Черный
860200090 • Желтый



КОМПЛЕКТ БОКОВЫХ ДЕФЛЕКТОРОВ СТЕКЛА

- Дополнительная защита от ветра

REV-XP - низкое
860200498
Дымчатый
REV-XP - Среднее и высокое
860200084 • Темное дымчатое
860200085 • Желтый полупрозрачный

* В зависимости от комплектации Вашего снегохода, могут потребоваться боковые дефлекторы и/или кронштейн стекла. Для получения более подробной информации обратитесь к дилеру Ski-Doo.
Примечание: При установке ветрового стекла и / или дефлекторов, убедитесь, что в любом положении руля они не препятствуют управлению.



НИЗКОЕ ВЕТРОВОЕ СТЕКЛО*

- Высота 28 см.
- REV-XR, REV-XU
- 860200651 • Дымчатый с рисунком X



860200438



860200453

ВЕТРОВОЕ СТЕКЛО SPORT PERFORMANCE С ЗАГИБОМ

- Цельное стекло с интегрированными дефлекторами.
- Верхняя отбортовка максимально защищает как от ветра, так и при езде по свежему снегу.
- Поставляется с установочным комплектом.

REV-XR и REV-XU - Высота 44.5 см

860200438 • Дымчатый

REV-XR и REV-XU - Высота 35.6 см

860200453 • Дымчатый



ВЫСОКОЕ ВЕТРОВОЕ СТЕКЛО*

- Высота 46 см.
- REV-XR, REV-XU
- 860200652 • Дымчатый с рисунком X



СВЕРХВЫСОКОЕ ЦЕЛЬНОЕ ВЕТРОВОЕ СТЕКЛО

- Высота 58 см.
- Цельное стекло с интегрированными дефлекторами.
- Превосходная защита от ветра.
- Специальная разработка для экстремальных холодов.
- Стекло имеет подготовку для установки зеркал (517304628).
- Устанавливается без опоры стекла.

REV-XR, REV-XU
860201000 - Прозрачное



СВЕРХВЫСОКОЕ ВЕТРОВОЕ СТЕКЛО*

- Высота 65 см.
- REV-XR, REV-XU, кроме MX Z и Renegade с J-образными наконечниками руля
- 860200226 • Прозрачное тонированное



УЛЬТРАВЫСОКОЕ ВЕТРОВОЕ СТЕКЛО*

- Высота 70 см.
- REV-XR, REV-XU, кроме MX Z и Renegade с J-образными наконечниками руля
- 860200227 • Прозрачное тонированное



ВОЗНИКЛА НЕОБХОДИМОСТЬ ИМЕТЬ РАЗЛИЧНЫЕ ВИДЫ ВЕТРОВЫХ СТЕКОЛ ДЛЯ РАЗЛИЧНЫХ УСЛОВИЙ? ПРОЦЕДУРА ЗАМЕНЫ ОТНИМАЕТ НЕСКОЛЬКО СЕКУНД И НЕ ТРЕБУЕТ ИНСТРУМЕНТА.



КОМПЛЕКТ БОКОВЫХ ДЕФЛЕКТОРОВ СТЕКЛА

- Дополнительная защита от ветра

REV-XR, REV-XU

Для установки высокого и сверхвысокого стекла используйте комплект основы стекла (860200230)

860200235 • Дымчатый

REV-XR, REV-XU

Для средних и высоких ветровых стекол, используя основы (860200229 и 860200232)

860200234 • Дымчатый



КОМПЛЕКТ БОКОВЫХ ДЕФЛЕКТОРОВ

- Дополнительная защита от ветра
- REV-XU WT, SWT, EXPEDITION SE, LE
- 860201039 • Черный



Сверхвысокое 65 см и Сверхвысокое 70 см

Среднее, высокое

Низкое

ОСНОВА ВЕТРОВОГО СТЕКЛА

- Цветная пластиковая накладка для сверхнизкого, низкого, среднего, высокого и сверхвысокого стекол.

REV-XR, REV-XU

сверхвысокое и ультравысокое

860200230 • Черный

REV-XR, REV-XU

среднее и высокое

860200229 • Черный

860200232 • Желтый

REV-XR, REV-XU - низкое

860200228 • Черный

860200231 • Желтый

ПОДСКАЗКИ ПРОФЕССИОНАЛОВ.

Мы не просто здесь работаем – мы гонщики, мы любим это и этим живем. Используем каждый шанс. Во всем, что связано со снегоходами, мы ищем маленькие хитрости, чтобы проводить дни в снегу с большим удовольствием. И мы готовы с вами поделиться несколькими из них.

ДЖОН ЛОФЕЙ (JOHN LOFY)

ВОСОУ, ВИСКОНСИН

ТЕХНИЧЕСКИЙ СПЕЦИАЛИСТ

Бывали ли у вас случаи, чтоб во время поездки загоралась лампа "Проверьте двигатель"?



Если у вас снегоход младше 2008 года на платформе **REV-X** с многофункциональным дисплеем, просто нажмите и удерживайте кнопку "MODE" и несколько раз переключите дальний/ближний свет фар; дисплей переключится в режим показа кодов неисправностей. Если в памяти неисправностей присутствует два кода и больше, используйте кнопки "MODE" (M) или "SET" (S) для прокрутки. Сообщите увиденные коды вашему дилеру и он сможет подсказать вам следующий шаг.

СЕБАСТЬЕН ТИБО (SEBASTIEN THIBAUT)

ВАЛЬКУРТ, КВЕБЕК

СПОРТИВНЫЙ МЕНЕДЖЕР КОМАНД SKI-DOO И CAN-AM

Я участвую в гонках на выносливость и в кросс-кантри, поздно торможу и буквально винчиваюсь в повороты. И даже если я еду по дороге, я одеваюсь как для активной езды – в куртку и брюки **HELIUM 30** и открытый шлем. И всегда на моем снегоходе установлены накладки для колен.



ПАСКАЛЬ ВИНСЕНТ (PASCAL VINCENT)

ВАЛЬКУРТ, КВЕБЕК

МЕНЕДЖЕР ПО ПРОДУКТУ SKI-DOO

Мой стиль езды агрессивный, с постоянным нахождением лыж на снегу, поэтому я всегда затягиваю стропу задней подвески на одно положение. **И ВСЕГДА УСТАНАВЛИВАЮ ШИПЫ** – это как зимние шины на автомобиле вместо летних в условиях зимы.



ПОЛ ПРУДХОММ (PAUL PRUDHOMME)

УОСАУ, ВИСКОНСИН

МЕНЕДЖЕР ПО АКСЕССУАРАМ И ОДЕЖДЕ CAN-AM SPYDER

Во-первых, всегда легко запутаться в настройках, когда вы их делаете на ходу. Таким образом, я приклеил кусок армированного скотча на кожу вариатора и при помощи перманентного маркера записываю изменения от стандартных настроек, чтоб в любое время можно было вернуться назад. Также, стоит взять с собой в дорогу **ЗАПАСНОЕ ТЕРМОБЕЛЬЕ И ПЕРЧАТКИ** – вам оно может пригодиться для согрева, а в рюкзаке создают мягкую прокладку между другими вещами.

2
СОВЕТА



КАРЛ КУСТЕР (CARL KUSTER)

СИКАМАУС, БРИТАНСКАЯ КОЛУМБИЯ

ИНСТРУКТОР ГОРНОГО КАТАНИЯ/ЭКСПЕРТ ПО СНЕГОХОДАМ

Две вещи. Первая – я всегда вожу с собой армированный скотч. Для более эффективной его перевозки, я наматываю несколько слоев на рукоятку лопаты. Вторая – при себе всегда ключ на 10 мм с трещоткой, для быстрой перенастройки ведущего вариатора. Обычно по дорогам я катаюсь на низких значениях для экономии топлива, а затем меняю на высокие для получения большей мощности в горах и на сложном рельефе. Это занимает минуту, но дает значительное изменение.



СЕБАСТЬЕН ФОРТЬЕ (SEBASTIEN FORTIER)

ВАЛЬКУРТ, КВЕБЕК

ИНЖЕНЕР ПО КАЧЕСТВУ ПРОДУКЦИИ SKI-DOO

Когда я выезжаю в лес, всегда загружаю в свой навигатор соответствующие карты. Моими любимыми являются карты **ECOFORREST**. На них есть детальная информация о типе леса, о рельефе, типах деревьев и их плотности, высотные отметки и многое другое. Эта информация помогает не столкнуться с непроходимым лесом, где не может пройти снегоход. Но лучше других, такая карта показывает старые лесные дорожки, лужайки и поля, что другие карты не позволяют увидеть.

БИЛЛ ФЭР (BILL PHARE)

ВОСОУ, ВИСКОНСИН

УДЕЛИТЕ НЕМНОГО ВРЕМЕНИ НАСТРОЙКЕ ОРГАНОВ УПРАВЛЕНИЯ

снегоходом под удобное вам расположение. Некоторые райдеры большую часть времени ездят стоя, поэтому их положение курка газа и рычага тормоза будет отличаться от тех, кто ездит сидя. Более того, выезжая с друзьями на разных снегоходах не поленитесь поменяться сиденьями, чтобы почувствовать разницу между такими типами как "X", "Racing", узкое "X" и др.



Впервые в снегоходоостроении, светодиодные сигнатурные огни.



Смотрите характерный эффект этих ветрозащитных щитков на странице www.ski-doo.com/videos/gallery

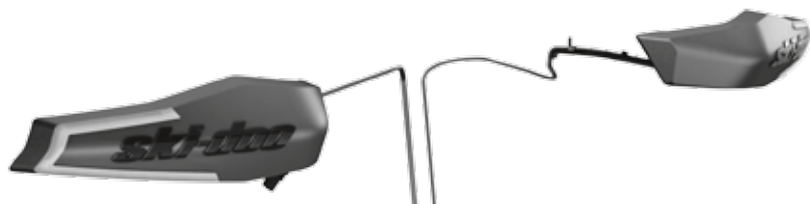

СВЕТОДИОДЫ НА ВЕТРОВЫХ ЩИТКАХ

- Обеспечивают уникальный внешний вид ночью.
- Сменная панель ветрозащитных щитков со светодиодами.
- В комплекте с проводкой.
- Поставляются парно.



REV-XM, REV-XS с прозрачными ветровыми щитками, может устанавливаться на REV-XP, REV-XR, REV-XU с адаптером для светодиодных ветровых щитков (860201114) 860200981



АДАПТЕР ДЛЯ СВЕТОДИОДНЫХ ВЕТРОВЫХ ЩИТКОВ

REV-XP, REV-XR, REV-XU (кроме 550) 860201114



КОМПЛЕКТ ВРАЩАЮЩИХСЯ ЗЕРКАЛ НА ВЕТРОВЫЕ ЩИТКИ



- Превосходный интегрированный дизайн и стиль.
- Зеркала могут складываться на период хранения под чехлом.
- Поставляются парно.

Снегоходы с прозрачными ветровыми щитками, 860200893 • Черный



Выдвините их наружу при необходимости.

Сложите их внутрь при необходимости хранения под чехлом.



N МУФТЫ НА РУЛЬ

- Очень теплые муфты на руль с флисовым вкладышем.
- Специальная разработка для экстремальных холодов.
- Легкосъемная конструкция.
- Могут использоваться совместно с ветровыми щитками и зеркалами заднего вида.
- Внутренний каркас позволяет сохранять форму и обеспечивать руке свободу движений.
- Прозрачная секция обеспечивает видимость и контроль управления многофункциональным переключателем.

Не подходят снегоходам с большой накладкой на руль. Применяется с новыми щитками 2015 года и ранее.

860201144 • Черный



КОМПЛЕКТ НАКЛАДОК НА ВЕТРОВЫЕ ЩИТКИ

- Полу жесткая конструкция, не сгибается на высокой скорости.
- Обеспечивает дополнительную защиту от ветра.
- Быстро устанавливается и снимается.

Снегоходы с ветровыми щитками 2011-2014 года
860200435 • Черный

N Снегоходы с прозрачными ветровыми щитками.
860200781 • Черный



НАКОНЕЧНИКИ РУЛЯ J-ОБРАЗНОЙ ФОРМЫ

- Более комфортные чем стальные и обеспечивают лучшую управляемость.
- Поставляются в 3-х вариантах и с изгибом в 45° и 90°

45° Короткие 415129516 • Желтый 415129520 • Черный	90° Короткие 415129518 • Черный	90° Сверхкороткие 415129522 • Черный 415129524 • Желтый
90° Длинные 415129517 • Желтый 415129519 • Черный	90° Сверхдлинные 415129521 • Черный	



N ПРОЗРАЧНЫЕ ВЕТРОВЫЕ ЩИТКИ

- Новый дизайн обеспечивает лучшую защиту и отличный внешний вид.
- Поставляются с черно-серыми съемными колпачками.
- Используются с низким и сверхнизким ветровым стеклом и любыми рулями.
- Поставляются попарно.

REV-XS, REV-XM, REV-XP, REV-XR, REV-XU
860200789 • Черный/Серый



N ВСТАВКИ ВЕТРОВЫХ ЩИТКОВ

- Цветные колпачки для придания индивидуальности.
- Продаются по отдельности.

Снегоходы с прозрачными ветровыми щитками.

Левое 517305589 • Ярко-желтый/Черный 517305614 • Оранжевый/Черный 517305601 • Черный/Серый	Правое 517305588 • Ярко-желтый/Черный 517305615 • Оранжевый/Черный 517305602 • Черный/Серый
--	---

С РЕГУЛИРУЕМОЙ ПРОСТАВКОЙ РУЛЯ, ВЫ ПЕРЕКЛЮЧАЕТЕСЬ
С ТРАССЫ **НА** ГЛУБОКИЙ СНЕГ
ЗА СЕКУНДЫ



Простые, легкие, прочные
и широкодиапазонные.

РЕГУЛИРУЕМЫЕ ПРОСТАВКИ РУЛЯ

- Мгновенное изменение высоты руля для меняющихся условий движения.
- Позволяет сохранить стандартное расположение проводки и кабелей.
- Используйте нижнее положение для трасс, езды сидя или переместите за секунды руль в высокое положение – для езды стоя.
- Для изменения высоты инструмент не требуется. Просто поднимите рычажный фиксатор.



Смотрите подробное видео на сайте: www.ski-doo.com/videos/gallery



РЕГУЛИРУЕМАЯ ПРОСТАВКА ДЛЯ ПРЯМОГО РУЛЯ

• Диапазон регулировки: От 115 мм до 160 мм.

Подходит для MXZ и Renegade со стандартной проставкой 115 или 130 мм и более

860201116 • Черный / Алюминий

• Диапазон регулировки: От 130 мм до 205 мм.

Renegade Backcountry (2011 и далее) с проставкой 160 мм

860200634 • Черный / Алюминий

• Диапазон регулировки: От 185 мм до 250 мм.

Summit SP – Снегоходы с проставкой 205 мм

860200972 • Черный / Алюминий

РЕГУЛИРУЕМАЯ ПРОСТАВКА ДЛЯ РУЛЯ ПЕРЕМЕННОГО ДИАМЕТРА

(Не показан)

• Диапазон регулировки: От 115 мм до 175 мм.

• Для платформы REV-XP; требуется защитная накладка (506152717) (в комплект не входит)

Summit X и Freeride – снегоходы с проставкой 130 мм

860200973 • Черный / Алюминий



КОМПЛЕКТ УДЛИНЕННОГО КРОНШТЕЙНА ДЛЯ ПРЯМОГО РУЛЯ

- Регулируемый кронштейн руля для любого стиля катания.
- Позволяет сохранить стандартное расположение проводки и кабелей.

REV-XM, REV-XP Summit, REV-XS Backcountry

860200821 • 205 мм
860200822 • 250 мм

REV-XS, REV-XR, REV-XP, REV-XU Tundra

860200819 • MXZ 115 мм
860200820 • MXZ 160 мм

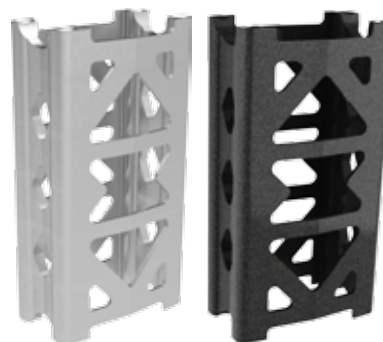

КОМПЛЕКТ УДЛИНЕННОЙ ПРОСТАВКИ ДЛЯ КОНИЧЕСКОГО РУЛЯ

- Проставка высотой 175 мм.
- На 45 мм выше стандартной проставки.
- Позволяет сохранить стандартное расположение проводки и кабелей (кроме Freeride 2011).

REV-XP Freeride 2011* и позднее, Summit X 2012 и позднее

860200758 • Черный
860200818 • Алюминий

*Для установки на снегоход Freeride 2011 модельного года необходима тормозная магистраль 507032535. (Заказывается отдельно)



КОМПЛЕКТ ВЕНТИЛЯЦИИ БОКОВЫХ ПАНЕЛЕЙ

- Накладные сетчатые вентиляционные решетки для быстрого охлаждения моторного отсека.
- Простая самостоятельная установка благодаря нанесенной на заводе разметке боковых панелей.
- Для установки необходимо выполнить отверстия диаметром 45 мм.
- Используется совместно со стандартными боковыми панелями.
- Только для соревнований.



ЗНАЕТЕ ЛИ ВЫ?

ВНУТРЕННИЕ ЧАСТИ БОКОВЫХ ПАНЕЛЕЙ СНЕГОХОДОВ НА ПЛАТФОРМАХ REV-XM И REV-XS ИМЕЮТ ПРЕДВАРИТЕЛЬНО НАНЕСЕННЫЕ МЕТКИ ДЛЯ ОПТИМАЛЬНОГО РАСПОЛОЖЕНИЯ ВЕНТИЛЯЦИОННЫХ ОТВЕРСТИЙ.



REV-XM

- В комплект входят вентиляционные решетки для обеих боковых панелей (24 штуки).
- В комплект входят теплоотражатели.

Боковые панели REV-XM
860200609 • Черный



REV-XS

- В комплект входят вентиляционные решетки для обеих боковых панелей (13 штук).
- В комплект входят теплоотражатели.

Боковые панели REV-XS
860200750 • Черный



ВЕНТИЛЯЦИОННЫЙ КОМПЛЕКТ

- Ассортимент дополнительных вентиляционных решеток (7 штук) с крепежом.
- Могут быть установлены на большинство боковых панелей с относительно ровными поверхностями и толщиной от 2.5 до 3.0 мм.

Все модели
860200684



СМЕННЫЙ ЭЛЕМЕНТ ПЕРЕДНЕГО ПРЕДФИЛЬТРА

- Решетка нижней части, сменная часть.

REV-XM, REV-XS
517305029 • Черный

СНЕЖНЫЙ ФИЛЬТР ПЕРЕДНЕЙ РЕШЕТКИ

- Полностью интегрированная в переднюю решетку система вентиляции.
- Предотвращает попадание снега через вентиляционные отверстия, сохраняя доступ воздуха.
- В комплект входят легкосъемные фильтры нижнего переднего поддона, заглушки поддона, капота и клапана воздушного короба.

REV-XM, REV-XS
860200610 • Черный

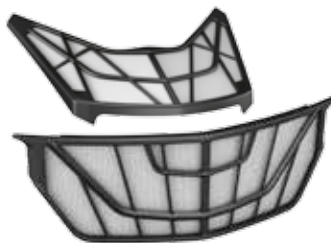

СНЕЖНЫЙ ФИЛЬТР ПЕРЕДНЕЙ РЕШЕТКИ

- Защищает от снега и влаги, позволяя проникать воздуху.
- Пластиковая литая конструкция поверх сетки, для повышенной прочности.
- Простота установки.
- Полностью интегрируемый дизайн.
- В комплект входит фильтр для нижнего поддона и отверстий в капоте.

REV-XU Expedition SE, LE, Skandic WT, SWT
860201152 • Черный



ЧЕХОЛ АМОРТИЗАТОРА

- Защита амортизаторов в суровых условиях.
- Простота использования.
- Поставляются попарно.
- Цветной нейлон.

280000327 • Рисунок пчелы
860200338 • Белый
860201130 • Желтый
860201128 • Черный
861778000 • Красный
861785300 • Титан

REV-XM/REV-XS

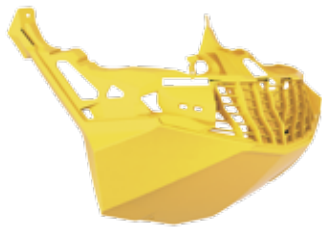

НИЖНИЙ ПОДДОН

502007172 • Черный
502007329 • Желтый
502007374 • Белый
502007331 • Серый
502007406 • Зеленый
502007396 • Ярко-желтый
502007405 • Оранжевый



СРЕДНЯЯ СЕКЦИЯ КАПОТА

517304796 • Черный
517305382 • Желтый
517305369 • Ярко-красный
517305368 • Серый
517305632 • Белый
517305636 • Зеленый
517305562 • Ярко-желтый
517305624 • Оранжевый



ВЕРХНЯЯ ПАНЕЛЬ ПОДДОНА

502007173 • Черный
502007330 • Желтый
502007332 • Серый
502007409 • Зеленый
502007397 • Ярко-желтый
502007408 • Оранжевый



ЗАДНЯЯ КОНСОЛЬ

517305641 • Черный
517305556 • Желтый
517305255 • Ярко-красный
517305310 • Оранжевый
517305557 • Белый
517305386 • Ярко-красный
517305372 • Серый
517305643 • Зеленый
517305558 • Ярко-желтый



БОКОВАЯ ПАНЕЛЬ КАПОТА

Левый

517305240 • Черный
517304911 • Желтый
517305244 • Ярко-красный
517305385 • Белый
517305230 • Оранжевый
517305371 • Черный матовый
517305633 • Ярко-красный

517305628 • Серый
517305576 • Ярко-желтый
517305564 • Ярко-красный
517305622 • Ярко-желтый с рисунком
517305626 • Оранжевый с рисунком
517305637 • Зеленый с рисунком

Правый

517305239 • Черный
517304910 • Желтый
517305243 • Ярко-красный
517305384 • Белый
517305229 • Оранжевый
517305370 • Черный матовый
517305634 • Ярко-красный

517305629 • Серый
517305575 • Ярко-желтый
517305563 • Ярко-красный
517305621 • Ярко-желтый с рисунком
517305625 • Оранжевый с рисунком
517305638 • Зеленый с рисунком

REV-XM



Левый



Правый
(с отверстиями)



Правый
(без отверстий)



БОКОВАЯ ПАНЕЛЬ

Левый

517305510 • Черный
517305374 • Серый
517305689 • Ярко-красный
517305691 • Зеленый
517305580 • Ярко-желтый
517305687 • Оранжевый
517305503 • Белый

Правый (с отверстиями)

517305508 • Черный
517305376 • Серый
517305679 • Ярко-красный
517305683 • Зеленый
517305579 • Ярко-желтый
517305675 • Оранжевый
517305501 • Белый

Правый (без отверстий)

517305507 • Черный
517305379 • Серый
517305681 • Ярко-красный
517305685 • Зеленый
517305677 • Оранжевый
517305499 • Белый

НИЖНЯЯ ПАНЕЛЬ

Левый

502007304 • Черный
502007225 • Желтый
502007336 • Белый
502007278 • Оранжевый
502007338 • Ярко-красный
502007423 • Серый
502007422 • Оранжевый

Правый

502007306 • Черный
502007224 • Желтый
502007335 • Белый
502007277 • Оранжевый
502007337 • Ярко-красный
502007417 • Серый
502007418 • Оранжевый

REV-XS



Левый

БОКОВАЯ ПАНЕЛЬ

Левый

517304804 • Черный
517305343 • Ярко-красный
517305237 • Желтый
517305405 • Белый
517305670 • Ярко-желтый
517305665 • Оранжевый
517305585 • Ярко-красный

Правый

517304801 • Черный
517305341 • Ярко-красный
517305235 • Желтый
517305397 • Белый
517305648 • Ярко-желтый
517305651 • Оранжевый
517305582 • Ярко-красный



НИЖНИЙ БОКОВОЙ ЭЛЕМЕНТ

Левый

517304805 • Черный
517305586 • Ярко-желтый
517305666 • Оранжевый

Правый (без отверстий)

517304802 • Черный
517305583 • Ярко-желтый
517305652 • Оранжевый

Правый (с отверстиями)

517305058 • Черный
517305646 • Ярко-желтый
517305654 • Оранжевый



НИЖНЯЯ ПАНЕЛЬ

Левый

502007298 • Черный
502007228 • Желтый
502007305 • Оранжевый
502007334 • Ярко-красный
502007283 • Белый
502007420 • Серый
502007419 • Ярко-желтый
502007421 • Оранжевый
502007399 • Ярко-красный

Правый

502007297 • Черный
502007227 • Желтый
502007307 • Оранжевый
502007333 • Ярко-красный
502007282 • Белый
502007415 • Серый
502007414 • Ярко-желтый
502007416 • Оранжевый
502007398 • Ярко-красный

Правый



ЗНАЕТЕ ЛИ ВЫ?

ЕДИНСТВЕННЫЕ ЗАЩИТЫ ДНИЩА ИЗ ЛИТОГО ПЛАСТИКА ОБЕСПЕЧИВАЮТ ПРОЧНОСТЬ, ГЛАДКУЮ ПОВЕРХНОСТЬ И ПРЕВОСХОДНЫЙ ВНЕШНИЙ ВИД.

REV-XM/REV-XS

ВЫСОКОФУНКЦИОНАЛЬНЫЕ ЗАЩИТЫ ДНИЩА

- Совершенно новая технология литья обеспечивает точность посадки и простоту установки.
- Для агрессивных гонщиков, требующих надежной защиты.
- Гладкая наружная поверхность снижает трение о снег.
- Высокопрочный полипропилен высокого давления толщиной 4 мм обеспечивает высокую прочность.
- Дополнительные боковые выступы защищают жизненно важные узлы снегохода, такие как вариатор и радиаторы системы охлаждения.
- В комплект входит необходимый крепеж.
- Предварительно отмеченные крепежные места на раме снегохода.
- Нанесенная маркировка отверстий для смены масла (для 4-тактных моделей).



ЗАЩИТА ДНИЩА ПОЛНАЯ

- Широкая защита для полной защиты и повышенной плавучести.

REV-XM, REV-XS

- 860200605 • Черный
- 860200739 • Желтый
- 860200740 • Оранжевый
- 860201034 • Ярко-красный
- 860201035 • Белый

- 860201147 • Зеленый
- 860201148 • Ярко-желтый



ЗАЩИТА ДНИЩА EXTREME

- Открытые области рычагов передней подвески снижают накопление снега.

REV-XM, REV-XS

- 860200606 • Черный
- 860200741 • Желтый
- 860200742 • Оранжевый
- 860201032 • Ярко-красный

- 860201033 • Белый
- 860201145 • Зеленый
- 860201146 • Ярко-желтый

REV-XU EXPEDITION



ЗАЩИТА ДНИЩА ПОЛНАЯ

- Обеспечивает дополнительную защиту днища при движении по трассам.
- Высокомолекулярный полиэтилен.
- Помогает скользить по снегу и предотвращает налипание снега на днище.
- Совместима с защитой нижних рычагов.
- комплектация REV-XU Expedition SE.

REV-XU Expedition SE/LE 2009 и позднее

- 860200563 • Черный



ЗАДНЯЯ ЗАЩИТА ДНИЩА

- Дополнительная защита днища.
- Защищает тормозной механизм и коробку передач от возможных повреждений.
- Высокомолекулярный полиэтилен.
- Совместима с полной защитой днища 860200563 для максимальной защиты.

REV-XU Expedition SE/LE

- 860201001 • Черный

REV-XP/REV-XR

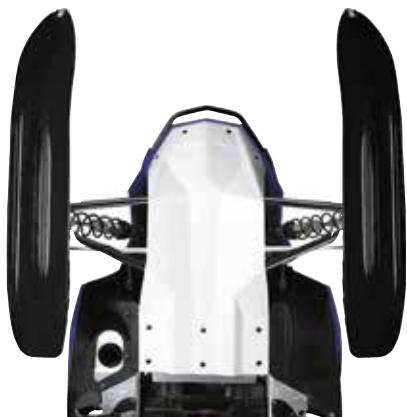

ЗАЩИТА ДНИЩА ПОЛНАЯ

- Защита из плотного полиэтилена с рельефным логотипом Ski-Doo.
- Для агрессивных гонщиков, требующих надежной защиты.
- В комплект входит необходимый крепеж.
- Предварительно отмеченные крепежные места на раме снегохода.

REV-XP

860200203 • Белый
860200204 • Ярко-синий
860200287 • Черный
860200288 • Желтый

REV-XR

860200167 • Черный
860200190 • Желтый

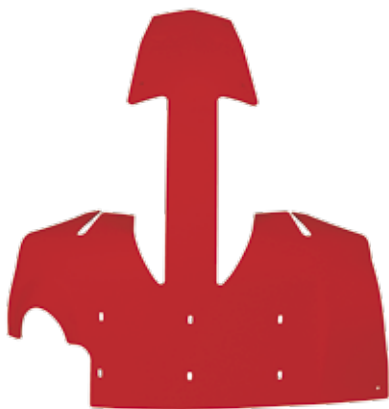

ЗАЩИТА ДНИЩА EXTREME

- Защита из плотного полиэтилена с рельефным логотипом Ski-Doo.
- Уникальная конструкция в виде выкройки надежно защищает важные узлы подвески, вариатор, трансмиссию и теплообменник при минимальном весе.
- Открытые области рычагов передней подвески снижают накопление снега.

REV-XP

*860200302 • Черный
*860200329 • Желтый
*860200330 • Белый

860200331 • Синий
860200445 • Красный

* Количество ограничено



ЦЕНТРАЛЬНАЯ ЧАСТЬ ЗАЩИТЫ ДНИЩА

- Защита из плотного полиэтилена с рельефным логотипом Ski-Doo.
- Уникальная конструкция в виде выкройки надежно защищает важные узлы подвески, вариатор, трансмиссию и теплообменник при минимальном весе.
- Открытые области рычагов передней подвески снижают накопление снега.

REV-XP

860200334 • Белый

* Количество ограничено

REV-XU TUNDRA

- Высокомолекулярный полиэтилен.
- Обеспечивает дополнительную защиту днища при движении по трассам.
- Помогает скользить по снегу и предотвращает налипание снега на днище.



ЗАЩИТА ДНИЩА ПОЛНАЯ

REV-XU Tundra

860200601 • Черный



ЗАЩИТА ДНИЩА

REV-XU Tundra

860200410 • Черный

REV-XU SKANDIC



ЗАЩИТА ДНИЩА ПОЛНАЯ

REV-XU WT

860200702 • Черный

REV-XU SWT

860200713 • Черный



ЗАЩИТА ПОДНОЖЕК

- Обеспечивают легкое скольжение подножек при движении по разбитой трассе.

REV-XP RS

860200409 • Черный



КОМПЛЕКТ УСИЛИТЕЛЯ РАМЫ И S-МОДУЛЯ

- Комплект усилителя S-модуля, поставляемый стандартно на спортивный снегоход 600 RS.
- Совместим с защитами днища Ski-Doo.

REV-XM, REV-XS, REV-XP, REV-XR, REV-XU Expedition
860200905 • Черный

КОМПЛЕКТ КРЕПЕЖА ЗАЩИТЫ ДНИЩА

(Не показаны)

- Для надежной фиксации защиты днища.

REV-XP, REV-XR, REV, RT, REV-XS, REV-XM

860200808 • Длинные заклепки



КОМПЛЕКТ УСИЛИТЕЛЯ РАМЫ

- Обеспечивает дополнительное усиление подножек и улучшение зацепа.
- Простота использования.

REV-XS, REV-XP, REV-XR, REV-XU Tundra

- 860200520 • Ярко-синий
- 860200521 • Ярко-красный
- 860200814 • Черный
- 860200815 • Желтый
- 860200816 • Белый
- 860201030 • Ярко-красный
- 860201031 • Оранжевый
- 860201150 • Ярко-красный
- 860201151 • Ярко-желтый
- 860200813 • Алюминий



УСИЛИТЕЛЬ ПОЛОЗЬЕВ SUMMIT

- Увеличивает прочность и надежность полозьев задней подвески.

REV-XP 2008-2012

860200163

REV-XP и REV-XM 2013 года и далее
(кроме Summit X 174" в комплектации T3)

860201005



ПРОТИВОСКОЛЬЗЯЩИЕ НАКЛАДКИ НА ТОННЕЛЬ

- Легкие пластиковые пластины для дополнительного зацепа ног при агрессивной езде.
- Специальная разработка для снегохода 600 RS.
- Поставляются попарно с необходимым крепежом.

REV-XP, REV-XR, REV-XS, REV-XM, REV-XU Tundra
860200164



НАКЛАДКА НА ТЕПЛОБМЕННОК

- Легкая противоскользящая накладка обеспечивает надежный зацеп для обуви в экстремальных условиях.

Длина гусеницы 146" и 154"
860200382



БРЫЗГОВИК

- Для соответствия индивидуальному цветовому решению снегохода.
- В комплекте необходимый крепеж.

REV-XM
860200688 • Желтый/Черный
860200689 • Белый/Черный
860201038 • Красный/ Белый

REV-XS 120"
860200925 • Желтый/Черный
860200926 • Белый/Черный

REV-XS 137"
860200764 • Желтый/Черный
860200765 • Белый/Черный



860200107

860200106

БРЫЗГОВИК

REV-XP, REV-XR, кроме GTX, Grand Touring, REV-XU Expedition 2009 года и далее

860200106 • Черный/Желтый
860200107 • Желтый/Черный
860200466 • Черный/Красный
860200467 • Черный/Серый



ЗАЩИТА ЦЕНТРАЛЬНОЙ КОНСОЛИ

- Защита гонщика от жестких ударов и истирания нижней части центральной консоли.
- Стандартное оборудование модели GTX SE.

REV-XR, REV-XU Tundra
860200310 • Черный



REV-XP



REV-XR

КОМПЛЕКТ КОЛЕННЫХ НАКЛАДОК

- Накладка толщиной 9,5 мм с виниловым покрытием для смягчения ударов при агрессивной езде по трассам.

REV-XP
860200599 • Желтый
860200598 • Черный
REV-XR
860200179 • Черный



ЗАЩИТНАЯ НАКЛАДКА РУЧНОГО СТАРТЕРА

- Накладка, защищающая боковую панель от истирания шнуром ручного стартера и улучшающая внешний вид вашего снегохода.

REV-XP
860200183 • Черный

РУКОЯТКА РУЧНОГО СТАРТЕРА

- Легкая ручка стартера для индивидуального тюнинга.

REV-XM, REV XS, REV-XP, REV-XR, REV-XU Tundra
512060136 • Черный
512060325 • Желтый



БОКОВЫЕ НИЖНИЕ ДЕФЛЕКТОРЫ

- Отводят поток ветра от коленей и придают завершённый вид.
- Поставляются попарно.

REV-XP
860200087 • Черный
860200088 • Желтый



КОМПЛЕКТ ДЕФЛЕКТОРОВ БОКОВОЙ ПАНЕЛИ

- Дополнительная защита от ветра.
- Поставляются попарно.

REV-XR
860200201 • Черный

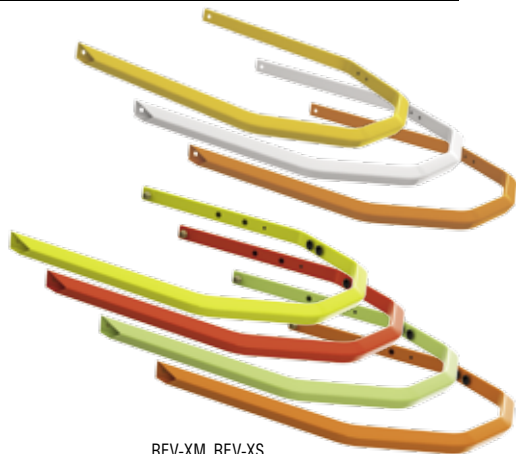

REV-XM, REV-XS

ПЕРЕДНИЙ БАМПЕР

- Легкоустанавливаемый бампер для изменения внешнего вида снегохода за несколько минут.

REV-XM, REV-XS

- 502007370 • Ярко-красный
- 502007275 • Белый
- 502007276 • Желтый
- 502007323 • Оранжевый
- 502007176 • Черный
- 860201172 • Ярко-красный
- 860201173 • Зеленый
- 860201174 • Оранжевый
- 860201175 • Ярко-желтый

REV-XP

- 502007146 • Желтый
- 502007147 • Белый
- 502007116 • Черный
- 502007067 • Синий



ФАРКОП ЛЕПЕСТКОВОГО ТИПА

- Мощный фаркоп для работы с усиленными бамперами.

REV-XP, REV-XR, REV-XU Tundra, REV-XS, REV-XM 860200902



ФАРКОП С-ОБРАЗНЫЙ

- Мощный фаркоп для работы с усиленными бамперами.

REV-XP, REV-XR, REV-XU Tundra, REV-XS, REV-XM 860200829



ФАРКОП

- Легко изменяемая конструкция С-образного фаркопа (860200829) в устройство лепесткового типа.

511000521

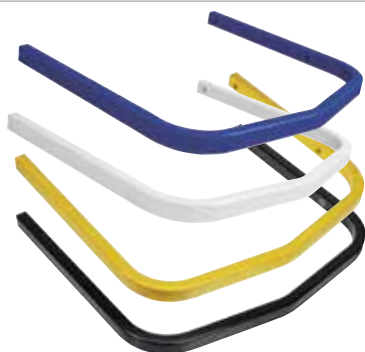

ЗАДНИЙ БАМПЕР

- Легкоустанавливаемый бампер для изменения внешнего вида снегохода за несколько минут.

REV-XP, REV-XR, REV-XS (120", 137")

- 518325481 • Черный
- 518325575 • Желтый
- 518326356 • Белый
- 518326375 • Синий



ПЕРЕДНИЙ БАМПЕР XC

- Превосходная защита передней части снегохода, обеспечивающая переднюю и боковую защиту.
- Большие центральные зоны для возможности хвата руками.
- Высокопрочная, легкая алюминиевая конструкция.

REV-XM, REV-XS

- 860200932 • Черный
- 860201099 • Алюминий



ПРОДОЛЬНЫЕ БАМПЕРЫ

- Интегрируемые алюминиевые бампера, обеспечивающие дополнительную защиту боковой панели.

REV-XU Tundra 860200397 • Серый



УСИЛЕННЫЙ ЗАДНИЙ БАМПЕР

- Прочный алюминиевый бампер для фаркопа С-образного типа.
- Разработан для установки на раму, доработка снегохода не требуется.

REV-XP, REV-XM

- 860200953 Черный (146)
- 860200954 Черный (154)
- 860200955 Черный (163)

REV-XS, REV-XR, REV-XP

- 860200952 Черный (120"-137")

REV-XU Tundra, REV-XS, REV-XP, REV-XR

- Не подходит для Freeride 137"
- 860200803 • Алюминий • 120"-137"

- 860200804 • Алюминий • 146"
- 860200805 • Алюминий • 154"
- 860200806 • Алюминий • 163"



ПОЛНЫЙ ДОПОЛНИТЕЛЬНЫЙ БАМПЕР

- Высокопрочная конструкция из стальной трубы диаметром 32 мм.
- Обеспечивает дополнительную защиту передней и боковых частей снегохода.
- Крепится к существующим бамперам и подножкам.

REV-XU Tundra 860200572 • Черный



ДОПОЛНИТЕЛЬНЫЙ ПЕРЕДНИЙ БАМПЕР

- Дополнительный усиленный передний бампер.

REV-XU Expedition 860200350 • Черный



N УСИЛЕННЫЙ ПЕРЕДНИЙ БАМПЕР С КРОНШТЕЙНОМ 2"

- Дополнительная защита передней части.
- Интегрированный 2-дюймовый универсальный кронштейн.
- Используется с 2-дюймовым универсальным фаркопом и кронштейном лебедки.

Skandic WT, SWT
860200987 • Черный



N УСИЛЕННЫЙ ЗАДНИЙ БАМПЕР XU

- Возможность установки кронштейна 2" (860201062).
- Необходимое оснащение для модульной буксировки.
- Обеспечивает полную защиту задней части.
- Прочная и надежная конструкция.
- Специальные захваты для рук.

Skandic SWT
860201106 • Черный

Skandic WT, Expedition SE, LE
860200991 • Черный



Проще и быстрее – две составляющие успешной работы. Эти аксессуары обеспечивают и то и другое, в дополнение к превосходной интеграции в снегоход.

Смотрите видеоролик о новых утилитарных аксессуарах на сайте: www.ski-doo.com/videos/gallery



N КРОНШТЕЙН 2" ДЛЯ УСИЛЕННОГО ЗАДНЕГО БАМПЕРА

- Простота использования.
- Стандартный размер 2 дюйма для совместимости с другими аксессуарами.
- Позволяет быстро демонтировать фаркоп и установить лебедку.

Подходит к усиленным задним бамперам XU (WT 860200991 или SWT 860201106)
860201062 • Черный



N УНИВЕРСАЛЬНЫЙ ФАРКОП

- Позволяет быстро устанавливать и снимать различные буксирные аксессуары.
- Совместим с фаркопом (860201142) и усиленным лепестковым фаркопом (860201023).

Подходит для 2-дюймового кронштейна усиленного бампера XU (860201062) и переднего бампера XU с 2-дюймовым кронштейном (860200987)
860201117 • Черный



N УСИЛЕННЫЙ ФАРКОП ЛЕПЕСТКОВОГО ТИПА

- Литая конструкция из нержавеющей стали.
- Крепежные отверстия совместимы с усиленным бампером и универсальным фаркопом.

Непосредственно подходит к снегоходам: (Skandic WT, SWT, Expedition SE, LE). Подходит к задним усиленным бамперам XU WT (860200991) или SWT (860201106).
Подходит к универсальному фаркопу (860201117)

860201023 • Нержавеющая сталь



N ПЕРЕДНИЙ/ЗАДНИЙ ФАРКОП С ЗАЩЕЛКОЙ

- Подходит к 2-дюймовому кронштейну фаркопа.
- Шар фаркопа в комплект не входит.

Подходит для 2-дюймового кронштейна усиленного бампера XU (860201062) и переднего бампера XU с 2-дюймовым кронштейном (860200987)
715000972 • Черный



N ФАРКОП

- Система пружинной защелки для быстрого и надежного фиксирования.

Непосредственно подходит к снегоходам: (Skandic WT, SWT, Expedition SE, LE). Подходит к задним усиленным бамперам XU WT (860200991) или SWT (860201106).
Подходит к универсальному фаркопу (860201117)
860201142



Для быстрой установки и полной интеграции со снегоходом.



ЗНАЕТЕ ЛИ ВЫ?

МЫ РАЗРАБОТАЛИ ПЕРЕДНИЙ И ЗАДНИЙ БАМПЕРЫ ДЛЯ УСТАНОВКИ УНИВЕРСАЛЬНОЙ ЛЕБЕДКИ, ТАКИМ ОБРАЗОМ ЕЕ МОЖНО УСТАНОВИТЬ И СПЕРЕДИ И СЗАДИ ЗА СЕКУНДЫ.



УНИВЕРСАЛЬНАЯ ЛЕБЕДКА 2500

- Электрическая лебедка с тяговым усилием 1134 кг, с роликовым тросоукладчиком.
- Стандартный 2-дюймовый кронштейн.

Подходит к передним бамперам XU 2-дюймовым кронштейном (860200987) и задним бамперам XU 2-дюймовым кронштейном усиленного заднего бампера (860201062)

860200992 • Черный

В комплекте:

- боковая рукоятка для переноски
- пульт дистанционного управления длиной 1,83 метра.
- жгут проводов и необходимый крепеж.



N КРЮК С АВТОМАТИЧЕСКОЙ ЗАЩЕЛКОЙ И СТРАХОВОЧНОЙ СТРОПЫ

- Окрашенный усиленный крюк для троса лебедки.
- В комплект входит нейлоновая страховочная стропа.

Сменная деталь для универсальной лебедки (860200992)
705008375 • Черный



N ЛИТОЙ КЛЮЗ

- Для замены роликового тросоукладчика при использовании синтетического троса.
- Используется только с синтетическим тросом (715000539).

860201143 • Черный



N СИНТЕТИЧЕСКИЙ ТРОС ЛЕБЕДКИ

- Проще в обращении, чем стальной трос.
- Заменяет заводской трос, установленный на любой лебедке производства Warn, или продается отдельно как аксессуар BRP.
- В комплект входит синтетический трос и чехол для защиты от камней.
- Всегда использовать с литым клюзом (860201143) для предотвращения преждевременного износа.
- Длина 15 метров, усилие на разрыв – 1361 кг.

Подходит к универсальной лебедке (860200992)
Для использования необходима установка литого клюза (860201143).
715000539



N РОЛИКОВЫЙ ТРОСОУКЛАДЧИК

- Роликовый тросоукладчик включает в себя верхний, нижний и боковые ролики, что значительно снижает износ троса и облегчает применение лебедки в любом возможном направлении.

Сменная деталь для универсальной лебедки (860200992)
715000011 • Черный



N ЗАПАСНОЙ СТАЛЬНОЙ ТРОС

- Всегда полезно возить с собой запасной стальной трос.
- Он представляет собой 15-метровый трос из высококачественной авиационной стали.
- Диаметр – 5 мм.
- Усилие на разрыв 1361 кг.

Сменная деталь для универсальной лебедки (860200992)
715000047



N ПРОВОДНОЙ ПУЛЬТ ДИСТАНЦИОННОГО УПРАВЛЕНИЯ

Сменная деталь для универсальной лебедки (860200992)
715000197 • Черный/Серый



N КОМПЛЕКТ АКСЕССУАРОВ ДЛЯ ЛЕБЕДКИ

- Увеличите возможности своей лебедки.
- Удвойте ее тяговую мощь, измените направление приложения усилия, содержите вашу лебедку в исправном состоянии.
- Комплект включает в себя: стропы, обводной блок и шакл с серьгой.

Для использования с универсальной лебедкой (860200992).
715002409



Муфты на руль не совместимы с показанными моделями.



**"С СИДЕНЬЕМ 1+1
Я МОГУ И ПРОХОДИТЬ
КРУТЫЕ ПОВОРОТЫ,
И ОТПРАВИТЬСЯ С
СЕМЬЕЙ В
ВОСКРЕСНУЮ
ПОЕЗDKУ"**



ПОЛНОРАЗМЕРНОЕ СИДЕНЬЕ LINQ 1+1



СИДЕНЬЕ 1+1

- Быстрая и простая установка для идеальной эргономики водителя и пассажира.
- Конструкция не занимает пространства на тоннеле и позволяет установить дополнительные аксессуары.

REV-XM, REV-XS, REV-XP и REV-XR (кроме GTX, Grand Touring), REV-XU Tundra.
860200665

ПАССАЖИРСКАЯ СПИНКА LINQ 1 + 1

- Дополнение к сиденью 1+1 в случае отдельного приобретения.
- Может быть заперта на замок (в комплект не входит).

REV-XM, REV-XS, REV-XP и REV-XR (кроме GTX, Grand Touring), REV-XU Tundra.

860200595

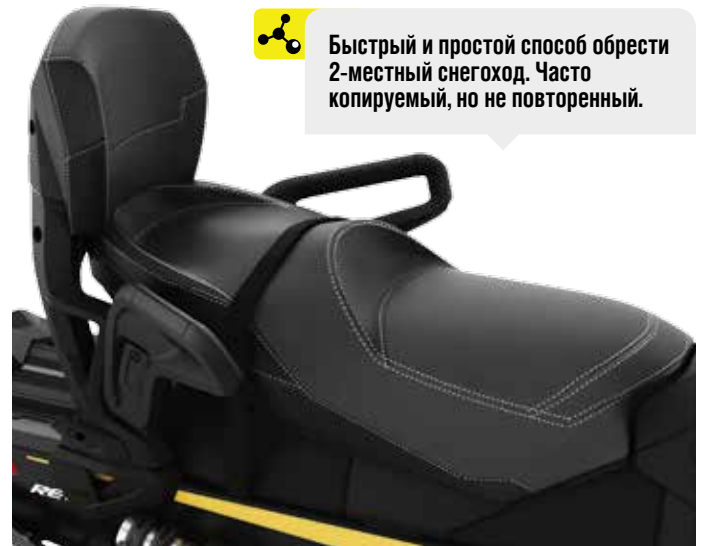

Быстрый и простой способ обрести 2-местный снегоход. Часто копируемый, но не повторенный.



ПОЛНОРАЗМЕРНОЕ СИДЕНЬЕ LINQ 1+1*

- Предел совершенства в модульных сиденьях.
- Позволяет за секунды менять количество мест на снегоходе.
- Совершенная эргономика для водителя и пассажира.
- Для установки требуется всего два шага:
 - 1 – Установить сиденье.
 - 2 – Добавить спинку 1+1.

REV-XM, REV-XS, REV-XP и REV-XR (кроме GTX, Grand Touring), REV-XU Tundra.
860200575

РЕЗИНОВЫЙ ФИКСАТОР СПИНКИ LINQ 1 + 1

(Не показан)

510005617 • Левый
510005618 • Правый

МНЕНИЕ ЭКСПЕРТА



РИЧ ЭЛКУРИ (RICH ELKOURI)

У меня на два снегохода одно сиденье 1+1 и модульный кофр. Без системы креплений LinQ я бы никогда не установил сиденье 1+1 на мой снегоход, но это делается настолько быстро, что я даже несколько раз в году выезжаю со своими детьми. Это восхитительно!



Смотрите видео о всех преимуществах сиденья 1+1 в реальных условиях:
www.ski-doo.com/videos/gallery

* Для постоянного использования доступны более жесткие пружины задней подвески. Обратитесь к официальному дилеру для установки необходимых пружин подвески для двухместного использования.



ПАССАЖИРСКИЕ МУФТЫ 1 + 1

- Муфты плотно прилегают к пассажирским ручьям и обеспечивают комфорт даже в самые холодные дни.
- Простая установка и снятие.

Устанавливается только на сиденье с ручьями.

860201028 • Черный
Устанавливается на сиденье с ручьями и ветровыми щитками.

860200831 • Черный



ПОДОГРЕВАЕМЫЕ РУЧКИ 1+1 С ВЕТРОВЫМИ ЩИТКАМИ

- Обеспечивают комфорт пассажира в самых суровых условиях.

Устанавливается на спинку 1+1.
(860200595).

860200584



КОМПЛЕКТ ОСНОВАНИЯ ДЛЯ СПИНКИ СИДЕНЬЯ 1+1

- Система крепления LinQ 1 + 1, позволяющая устанавливать спинку сиденья 1+1 на несколько снегоходов.

REV-XM, REV-XS, REV-XP и REV-XR (кроме GTX, Grand Touring), REV-XU Tundra.

860201024 • Черный



ДВУХМЕСТНОЕ СИДЕНЬЕ

- Удлиненное сиденье для удобной езды вдвоем
- Цельное сиденье со пассажирской стропой.
- Смена сиденья производится за секунды.

REV-XP, REV-XR, REV-XU Tundra, REV-XM, REV-XS
860200556 • Черный

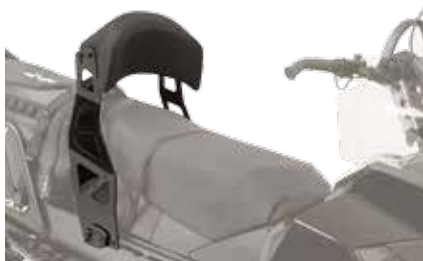

РЕГУЛИРУЕМАЯ СПИНКА

- Регулируемая, предназначена для 2-местного сиденья (860200405).
- Конструкция на салазках для удобства пассажира или водителя.
- Прочная стальная рама и интегрированная подушка.
- Быстрый демонтаж при необходимости.

REV-XP, REV-XR, REV-XU Tundra, REV-XM, REV-XS
860200823 • Черный



2-МЕСТНОЕ СИДЕНЬЕ / СПИНКА COMBO

- Удлиненное сиденье со спинкой, для удобной езды вдвоем.
- Цельное сиденье с пассажирской стропой.
- Смена сиденья производится за секунды.
- Регулируемая спинка для максимального комфорта.
- Конструкция на салазках для удобства пассажира или водителя.
- Быстрый демонтаж при необходимости.

REV-XP, REV-XR, REV-XU Tundra, REV-XM, REV-XS
860200571



СИДЕНЬЕ 2+1

- Сиденье 2 + 1, специально предназначенное для REV-XR GTX и Grand Touring для езды втроем.
- Позволяет насладиться преимуществами прошлых моделей.

REV-XR GTX, Grand Touring
860200170



СПИНКА СИДЕНЬЯ

- Повышение уровня комфорта сиденья 1 + 1.

REV-XU Skandic
860200060



КОМПЛЕКТ ПОДНОЖЕК ДЛЯ ПАССАЖИРА

- Для снегоходов с гусеницей 137" и более.
- Не совместимы с дистанционной регулировкой подвески rMotion™.

REV-XP, REV-XR, REV-XU Tundra, REV-XS,
860200810 • Алюминий



КОМПЛЕКТ ПАССАЖИРСКИХ ПОДНОЖЕК ДЛЯ СИДЕНЬЯ 1 + 1

- Не подходит на платформу REV-XM.

860200295 • Алюминий



КОМПЛЕКТ РЕГУЛИРУЕМЫХ СТЕМЯН

- Комплект обеспечивает легкую регулировку по носку для соответствия вашему стилю езды.

REV-XP, REV-XR, REV-XU Tundra, REV-XS, REV-XM, кроме 600 ACE и 900 ACE
860200743 • Алюминий
860200744 • Черный



860200906

ПЕРЕДНЯ ДОПОЛНИТЕЛЬНАЯ ПОДНОЖКА

- Необходимое оснащение для агрессивных гонщиков.
- Наклонная поверхность позволяет снизить нагрузку при длительных пробегегах.

REV-XP, REV-XR, REV-XU Tundra
860200669 • Черный
860200314 • Алюминий
REV-XS, REV-XM
860200906 • Черный



КОМПЛЕКТ ЗАДНИХ ПОДНОЖЕК

- Обеспечивает дополнительную опору для ног в задней части тоннеля при подъеме в гору.

REV-XU Tundra, REV-XP Summit (кроме Freeride)
860200081 • Алюминий
860200670 • Черный
REV-XM
860200889 • Черный



REV-XM

ЗНАЕТЕ ЛИ ВЫ?

ЖУРНАЛ SUPERTRAX НАПИСАЛ, ЧТО СИСТЕМА LINQ "ЯВЛЯЕТСЯ ЛУЧШЕЙ СИСТЕМОЙ, КОТОРУЮ МЫ ВИДЕЛИ ДО СИХ ПОР, И ЭТО БУДЕТ ПЕРВЫМ УСТРОЙСТВОМ, КОТОРОЕ МЫ БЫ КУПИЛИ ДЛЯ НАШИХ СОБСТВЕННЫХ СНЕГОХОДОВ."



ГРУЗОВОЙ КОРОБ LINQ – 40 Л

- Жесткая пластиковая интегрируемая конструкция.
- Обеспечивает надежное хранение.
- Для установки требуется наличие 2-х комплектов креплений LinQ.

Подходит для снегоходов с длиной гусеницы 137" и длиннее с односторонним сиденьем или сиденьем 1+1
860201100 • Черный



КОМПЛЕКТ ОПОР КРЕПЕЖА LINQ

- Уникальное крепление можно использовать для любого аксессуара с системой крепежа LINQ.
- Установка и снятие без использования инструментов.
- В комплект входит: 2 опоры Cargo LinQ, крепеж.

860200583 • Черный

СУМКА НА ТОННЕЛЬ LINQ PREMIUM

- Все преимущества системы LinQ -- простота, скорость, безопасность и безупречный внешний вид.
- Полужесткая сумка на туннель.
- Используется запатентованная система быстросъемного крепежа LinQ.
- Система простой установки аксессуаров за считанные секунды.
- В комплект входят крепления LinQ Cargo Base (860200583).
REV-XM, REV-XS, REV-XP и REV-XR (кроме GTX, Grand Touring).
Не подходит для REV-XU Tundra.
2008-2012: Для установки необходимо изготовление отверстий и установка защитной наклейки LinQ (860200767).
2013 и позднее: Тоннель в стандарте имеет наклейки и просверленные отверстия.



КОРОТКАЯ 10 + 3 Л
860200622 • 10 + 3 Л



СРЕДНЯЯ 19 + 3 Л
860200620 • 19 + 3 Л



Взгляните ближе на сумку LinQ Premium на туннель и на топливную канистру LinQ Fuel Caddy на сайте: www.ski-doo.com/videos/gallery

Сумка на туннель Premium имеет возможность расширения, таким образом вы можете использовать необходимое пространство для груза, а система LinQ надежно ее удерживает.



КОМПЛЕКТ ЗАЩИТНЫХ НАКЛЕЕК LINQ

- Прочные наклейки из материала Lexan для защиты туннеля.
- Сменная деталь для снегоходов 2013 модельного года, необходимая деталь для использования аксессуаров LinQ на снегоходах 2012 модельного года и ранее.

860200767 • Черный

РЕЗИНОВЫЙ ФИКСАТОР ДЛЯ КРЕПЛЕНИЙ LINQ НА ТОННЕЛЬ

(Не показан)

Сумки LinQ на туннель и топливная канистра LinQ
860201057



✓ ЗНАЕТЕ ЛИ ВЫ?

НАГРЕВАТЕЛЬНЫЙ ЭЛЕМЕНТ В СУМКЕ ПОДДЕРЖИВАЕТ ОТ ЗАМЕРЗАНИЯ ВОДУ И ПРОДЛЕВАЕТ РАБОТУ БАТАРЕЙ В ЭЛЕКТРОНИКЕ.



УДЛИНЕННАЯ

• Кармашки вмещают 2 бутылки воды по 0,5 литра.

REV-XP Summit, REV-XU Tundra, REV-XM
(Для проставок 175 мм и более)
860200677 • 5 литров

СУМКА НА РУЛЬ С ПОДОГРЕВОМ

- Инновационная сумка с двумя отделами для хранения вещей на проставке руля.
- Подогрев мощностью 3 Вт снижает риск замерзания питьевой воды и увеличивает емкость батарей различных электронных устройств.
- В комплект входит адаптор RCA.
- Требуется комплект подогрева визора (860200628) поставляемый отдельно.

КОРОТКАЯ

(Не показан)

**REV-XM, REV-XS, REV-XP, REV-XR,
REV-XU Tundra**
860200676 • 3 литров



КОМПЛЕКТ БОКОВЫХ КОФРОВ LINQ

- Высококачественные полужесткие боковые сумки, использующие систему креплений LinQ.
 - Простая установка и снятие.
 - Может использоваться одновременно с дополнительными аксессуарами LinQ.
 - Объем 26 литров (2X13).
 - В комплект не входят опоры крепления LinQ Cargo Base (860200583).
 - В комплект входит система крепления LinQ (715001707).
- REV-XP, REV-XR, REV-XS, REV-XM** (кроме Grand Touring, GTX и MXZ X-RS)
860200624 • Черный



 Низкий профиль позволяет понизить центр тяжести снегохода и сохранить превосходную управляемость.



REV-XM, REV-XS, REV-XP (кроме GTX, Grand Touring), REV-XR, REV-XU Tundra, 2008-2012: Для установки необходимо изготовление отверстий и установка защитной наклейки LinQ (860200767).
2013 и позднее: Тоннель в стандарте имеет наклейки и просверленные отверстия. Не совместимо с пластинами усилителя багажного отсека (860200798).

 Взгляните ближе на сумку LinQ Premium на тоннель и на топливную канистру LinQ Fuel Caddy на сайте: www.ski-doo.com/videos/gallery

ТОПЛИВНАЯ КАНИСТРА LINQ – 11 Л

- Мгновенное снятие и установка благодаря системе крепления LinQ.
- В комплект входят опоры крепления LinQ Cargo Base (860200583).
- Не совместимо с пластинами усилителя багажного отсека (860200798).

860200585 • 11 л

ДОПОЛНИТЕЛЬНАЯ КАНИСТРА

(Не показана)

REV-XR Grand Touring, REV-XP Grand Touring
860200589 • 11 л

ПРОБКА И ЗАПРОВОЧНЫЙ ШЛАНГ КАНИСТРЫ LINQ

(Не показан)

860201109

 Этот багажник устанавливается и снимается в считанные минуты, поэтому вы можете смонтировать его прямо перед поездкой. Также, вы можете использовать его совместно с другими аксессуарами LinQ, такими как кофр или топливная канистра.



КРЕПЛЕНИЕ СНОУБОРДА/ЛЫЖ LINQ

- Уникальное решение для перевозки лыжного или сноубордического оборудования.
- Легкие кронштейны крепятся системой LinQ для простого и быстрого монтажа.
- Легкое преобразование из сноубордического крепления в лыжное – подходит для всех размеров.
- В комплект входит необходимый крепеж.
- Требуется соответствующий усиленный бампер.

Подходит для платформ REV-XP, REV-XM 146", 154", и 163"
860200986 • Черный / Алюминий

ЗНАЕТЕ ЛИ ВЫ?

С КАЖДЫМ ДНЕМ ВСЕ БОЛЬШЕ И БОЛЬШЕ ЛЫЖНИКОВ И СНОУБОРДИСТОВ ИСПОЛЬЗУЮТ СНЕГОХОДЫ. ТЕПЕРЬ У НИХ ЕСТЬ БИЛЕТ НА СОБСТВЕННЫЙ ПОДЪЕМНИК.



860200736



Вид сзади



860200939

РЮКЗАК НА ТОННель СО СТРОПОЙ LINQ

- Монтируется при помощи грузовых опор LinQ (860200583) и мягких строп LinQ.
- Специальный отсек для хранения лопаты Ski-Doo (860200574) и снежного щупа (520000408) (В комплект не входит).
- Система быстросъемного крепления мгновенно превращает сумку в обычный рюкзак.
- Для установки необходимы 2 комплекта опор LinQ Cargo Base (2x) (860200583) (В комплект не входят).
- Объем 28 литров.

Для установки на тоннель длиной 137" и длиннее с односторонним сиденьем.

860200939 • Черный
860200736 • Оранжевый



РЮКЗАК SLIM НА ТОННель СО СТРОПОЙ LINQ

- Монтируется при помощи грузовых опор LinQ (860200583) и мягких строп LinQ.
- Низкопрофильная сумка, устанавливаемая на тоннель продольно, для компактного транспортирования багажа.
- Удобная круговая молния для доступа ко всему объему.
- Наружный карман для лопаты.
- Для крепления используется крепеж LinQ со стропой и пряжкой.
- В комплект входят опоры крепления LinQ Cargo Base (860200583).
- Объем 15 литров.
- Для установки на тоннель длиной 137" и длиннее с односторонним сиденьем.

860200935 • Черный



С дополнительным мешком



СУМКА НА ТОННель

- Специальный отсек для хранения лопаты Ski-Doo (860200574) (В комплект не входит).
- Тоннель имеет заводские отметки крепежа для удобства установки.
- Объем 40 литров.
- Дополнительный складной мешок позволяет увеличить объем.

REV-XP, REV-XR, REV-XU Tundra, REV-XS, REV-XM

860200824 • Черный/Белый



СУМКА ДЛЯ МАСЛЯНОЙ КАНИСТРЫ ИЛИ ОЧКОВ

- Многофункциональная сумка.
- Обеспечивает удобную перевозку дополнительной канистры с маслом XPS 2 STROKE OIL или запасных очков.
- Устанавливается на верхнюю часть кожану вариатора.
- Модели не оснащенные двигателем E-TEC нуждаются в установке пластины системы охлаждения вариатора (512060847).

REV-XM, REV-XS
860200614 • Черный



СИДЕНЬ EXTREME SUMMIT СО СЪЕМНЫМ БАГАЖНЫМ ОТСЕКОМ

- На 30% легче стандартного сиденья.
- В комплект входит сумка на сиденье Summit (860200745).
- Необходимое оснащение для опытных гонщиков.
- Новый зауженный профиль и укороченная мягкая часть обеспечивают оптимальную свободу движений при бундокинге и езде вдоль склонов.

REV-XM, REV-XS, REV-XP, REV-XR, REV-XU Tundra

860200596 • Черный



Показано без багажной сумки



СУМКА НА СИДЕНЬ EXTREME SUMMIT

- Необходимое оснащение для экстремальных горных гонщиков.
- Низкий профиль сумки позволяет получить дополнительное грузовое пространство без ущерба свободе передвижений.
- Полностью интегрируется в сиденье REV-XM сохраняя возможность быстрого снятия и установки без необходимости освобождения тоннеля.
- Используется совместно с сиденьем REV-XM.
- Объем 5 литров.
- Внутренние молнии для доступа к подседельному пространству.

REV-XM
860200745



СУМКА НА ПАНЕЛЬ ПРИБОРОВ

- Сумка с легким доступом предназначена для хранения мелких вещей.
- Объем 2 литра.

REV-XP
860201176 • Черный
REV-XR, REV-XU Tundra
860201177 • Черный



НАДСТАВКА ПЕРЧАТОЧНОГО ЯЩИКА

- Заменяет стандартную крышку перчаточного ящика.
- Вертикальная крышка позволяет превосходно разместить GPS-навигатор.
- Прибор GPS продается отдельно.
- Объем 2 литра.

REV-XM, REV-XS
860200707 • Черный



УВЕЛИЧИВАЕТ
ВМЕСТИТЕЛЬНОСТЬ
НА 50%



ОБИВКА ПЕРЧАТОЧНОГО ЯЩИКА

- Мягкая обивка образует внутренний мешок внутри перчаточного ящика.
- Обеспечивает дополнительную защиту ваших ценных вещей.
- Имеет органайзер для мелких предметов.
- Может использоваться с нагревательным элементом 515176786 (в комплект не входит).

REV-XM, REV-XS 2013 года и ранее
860200678 • Черный



N ОБИВКА ПЕРЧАТОЧНОГО ЯЩИКА

- Мягкая внутренняя обивка для защиты ценных вещей.
- Новый дизайн уплотнений для предотвращения попадания снега.

REV-XM, REV-XS 2014 года и далее
860201084 • Черный



БАГАЖНАЯ СУМКА

- Прочная универсальная утилитарная конструкция.
- Проклеенные стенки из ПВХ.
- Большая вместительность (приблизительно 80 литров).
- Интегрированная система креплений.
- Встроенный дождевой мешок для защиты от внешних воздействий.
- Может использоваться как туристическая сумка.

REV-XU Tundra 137", 154" и модели Summit 860200801



Дождевой чехол

КОМПЛЕКТ ДООСНАЩЕНИЯ LINQ ДЛЯ БАГАЖНОЙ СУМКИ

(Не показан)

- 4 стропы для адаптации системы крепления сумки к системе LinQ.
- Для установки необходимы 2 комплекта опор LinQ Cargo Base (2x) (860200583) (В комплект не входят).

Подходит к багажной сумке (860200801) 860200941 • Черный



КОМБИНИРОВАННАЯ СУМКА

- Система простой установки за считанные секунды.
- Нет необходимости снимать сиденье.
- Множество карманов.
- Объем 45 литров.

REV-XP, REV-XR, REV-XS, REV-XM 860200623 • 45 л



БОКОВЫЕ СУМКИ

- Сумка объемом 30 литров легко устанавливается между сиденьем и бензобаком.
- Может использоваться совместно с сиденьем 11 или без него.
- Специальный отсек для хранения лопаты Ski-Doo (860200574).

REV-XM, REV-XS, REV-XP, REV-XR, REV-XU Tundra 280000299 • Черный



СУМКА НА ТОННЕЛЬ ROLL TOP – СРЕДНЯЯ 25 ЛИТРОВ СО СТРОПЕЙ LINQ

- Монтируется при помощи грузовых опор LinQ (860200583) и мягких строп LinQ.
- Конструкция из 100% водоотталкивающего полиэстера.
- Для крепления используется крепеж LinQ со стропой и пружинкой.
- Объем – до 25 литров.
- Удобная, легкая конструкция.
- В комплект входят опоры крепления LinQ Cargo Base (860200583).

REV-XP, REV-XR, REV-XS, REV-XM, REV-XU (кроме Grand Touring и GTX) 860200787 • Черный



СУМКА НА ТОПЛИВНЫЙ БАК 5 л

- Низкопрофильная сумка.
- Отсек для топографической карты.
- Доступ к горловине бака без снятия сумки.
- Может использоваться с нагревательным элементом 515176786 (в комплект не входит).

REV-XM, REV-XS 860200974 • Черный



СУМКА НА БЕНЗОБАК

- Простой доступ с полноразмерной молнией.
- Доступ к горловине бака без снятия сумки.
- Объем 11 литров.

REV-XP 860200297 • Черный



СУМКА НА БЕНЗОБАК С ПОДОГРЕВОМ

- Простой доступ с полноразмерной молнией.
- Отсек для топографической карты.
- Доступ к горловине бака без снятия сумки.
- Подогрев мощностью 3Вт, изолированный карман для батареек, электроники (телефон, GPS)
- Разъем 12 В.
- Объем 2,4 литра.
- В комплект входит адаптер RCA.
- Требуется комплект подогрева визора (860200628) поставляемый отдельно.

REV-XR, REV-XU Tundra 860201127 • Черный



ПОЛУЖЕСТКАЯ СУМКА НА ТОННЕЛЬ

- Универсальная многопрофильная сумка.
- Высококачественный жесткий верх для дополнительной защиты.
- Используется отдельно или в комплекте с расширителем Modular Tunnel Bag (860200173).
- Сочетается с установленной дополнительной топливной канистрой.
- Объем 31,3 литров.

REV-XR GTX, Grand Touring
860200174 • Черный



СУМКА ДЛЯ ПАССАЖИРСКОЙ СПИНКИ LINQ 1 + 1

- Легко устанавливается на спинку LinQ 1 + 1 Backrest (860200595) и снимается.
- Возможно увеличение объема – 14 + 3 литра.
- Совместима с топливной канистрой или средней/короткой сумкой на тоннель Premium.

860200621 • Черный



МОДУЛЬНЫЙ РАСШИРИТЕЛЬ СУМКИ

- Универсальная многопрофильная сумка.
- Используется отдельно или в комплекте с канистрой или полужесткой сумкой (860200174)/
- Легкосъемная конструкция, горизонтальное или вертикальное применение.
- Объем 38 литров.

REV-XR GTX, Grand Touring
860200173 • Черный



СУМКА НА ТОННЕЛЬ MXZ

- Создана с использованием патента интегрированного крепежа.
- Инновационная конструкция из термоформованного пластика имеет обтекаемый вид и прочный каркас.
- Тоннель имеет заводские отметки крепежа для удобства установки.
- Объем 25 литров.

REV-XP, REV-XR, XF, REV-XU Tundra, REV-XM, REV-XS
860200826

ПРОСТОТА
УСТАНОВКИ
И СНЯТИЯ





БАГАЖНАЯ СУМКА ПОД СИДЕНЬЕ

- Мягкая сумка для защиты вещей.
- Удобная транспортировка вашего снаряжения.

REV-XU WT, SWT, EXPEDITION SE, LE
860201063 • Черный



БАГАЖНЫЙ КОРОБ

- Объем 45 литров.
- Предоставляет дополнительное пространство для перевозки грузов.
- Удобная откидывающаяся верхняя крышка обеспечивает легкий доступ внутрь.
- Стандарт на модели SE.
- Изготовлен из высокопрочного полистилена.

REV-XU Expedition, WT, SWT
860200395 • Черный

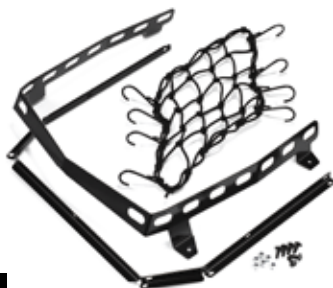

КОМПЛЕКТ НАДСТАВКИ И СЕТКИ ДЛЯ ЗАДНЕГО ГРУЗОВОГО КОРОБА

- Надставка для крепления дополнительного груза на верхней части короба.
- Сетка для удерживания предметов внутри багажного короба.

Задний грузовой короб (860200395)
860201025 • Черный



ЦЕНТРАЛЬНЫЙ ГРУЗОВОЙ КОРОБ

- Объем 20 литров.
- Простая установка вместо пассажирского сиденья.
- Предоставляет дополнительное пространство для перевозки грузов.
- Возможность установки замка.
- Может использоваться в сочетании с задним грузовым коробом.

REV-XU Expedition, Skandic WT, SWT
860200732 • Черный



ЗАДНЯЯ БАГАЖНАЯ НАДСТАВКА

- Увеличивает грузовое пространство багажника.

REV-XU WT, EXPEDITION SE, LE
860200700 • Черный



ПЛАСТИНА ДООСНАЩЕНИЯ LINQ

- Позволяет установить грузовые опоры LinQ на старые тоннели REV-XU.

REV-XU WT, SWT, EXPEDITION SE, LE
860200945 • Черный



ЗАДНИЙ БАГАЖНИК LINQ

- Обеспечивает возможность установки грузовой площадки LinQ.
- Совместим с топливной канистрой LinQ и сумками на тоннель.
- Простая установка вместо пассажирского сиденья.
- Предоставляет дополнительное пространство для перевозки грузов.

REV-XU WT, SWT, EXPEDITION SE, LE
860200914 • Черный



СВЕРХВЫСОКАЯ ОБРЕШЕТКА БАГАЖНИКА

- Кронштейн заднего фонаря в комплекте.

Для платформ REV-XP 154" и длиннее, REV-XU Tundra 154", REV-XM 154" необходима установка заднего габаритного огня (520000679) (в комплект не входит).
860201113 • Черный

СРЕДНЯЯ ОБРЕШЕТКА БАГАЖНИКА

(Не показана)

- Кронштейн заднего фонаря в комплекте.

REV-XP, REV-XU Tundra 137" и позднее (может использоваться совместно с сиденьем 11), для платформы REV-XM необходима установка заднего габаритного огня (520000679) (в комплект не входит).
860200828 • Черный

НИЗКАЯ ОБРЕШЕТКА БАГАЖНИКА

(Не показана)

- Кронштейн заднего фонаря в комплекте.

для платформ REV-XP, REV-XR, REV-XU Tundra, REV-XS, REV-XM необходима установка заднего габаритного огня (520000679) (в комплект не входит).
860200827 • Черный

ПЛАСТИНЫ УСИЛИТЕЛЯ БАГАЖНОГО ОТСЕКА

- Дополнительное усиление для высоких и низких стоек багажного отсека.
- Изготовлены из высокопрочной стали.
- Поставляются попарно.

REV-XM, REV-XP, REV-XR, REV-XU
Tundra, REV-XS
860200798 • Черный





МЫСЛИ О ШИПАХ НА СНЕГОХОДЕ

Хорошо подготовленные трассы с большим количеством снега – мечта каждого любителя снегоходов. Но даже в идеальных условиях встречаются ледяные секции – чаще всего в местах с большим трафиком и на выездах со стоянок. Используя шипы, вы чувствуете контроль и уверенность в скользких местах и получаете реальный баланс между сцеплением гусеницы и твердосплавных коньков лыж.

СУЩЕСТВУЮТ ШИПЫ ДЛЯ ЛЮБОГО РАЙДЕРА

Любой владелец туристического снегохода может получить преимущества от установки шипов, владея он Ski-Doo Grand Touring или Ski-Doo Renegade. Шипы предназначены не только для быстрой езды.

ШИПЫ УЛУЧШАЮТ УПРАВЛЯЕМОСТЬ

Коньки выполняют две функции: обеспечивают продолжительный срок службы лыж и улучшают управляемость на укатанном снегу и льду. Без шипов, в поворотах с ледяным покрытием, передняя часть снегохода будет управляться достаточно точно, в то время как задняя часть начнет скользить, доставляя райдеру неудобства. Шипы позволяют получить необходимый в таких случаях баланс между сцеплением передней и задней части снегохода.

ЕСТЬ ЛИ РАЗНИЦА В ШИПАХ, КОТОРЫЕ МОЖНО ИСПОЛЬЗОВАТЬ НА СНЕГОХОДАХ SKI-DOO?

Да. Многие новые снегоходы Ski-Doo, построенные на платформе REV-X оснащаются гусеницами

RipSaw Lite, однослойный дизайн которой делает их легче и динамичнее.

Такая конструкция означает, что шипы и их крепежные пластины должны быть специально разработаны для сохранения сцепления такой гусеницы со снегом. Шипы и опорные пластины Woody's 286 Phantom, поставляемые компанией BRP, единственные шипы, протестированные допущенные к применению на снегоходах Ski-Doo, сохраняющие характеристики и надежность при указанных конструкциях гусениц.

КОЛИЧЕСТВО ШИПОВ И ИХ РАСПОЛОЖЕНИЕ.

Мы рекомендуем 84 шипа для гусеницы 120 дюйма (3050 мм) и 96 шипов для гусеницы 137 дюймов (3480 мм) для оптимального баланса и продолжительного срока службы гусеницы. Все гусеницы RipSaw Lite, покидающие наш завод имеют рекомендованный шаблон с метками на самой гусенице, обеспечивающий простоту установки.

НЕ ДОСТАТОЧНО ПРОСТО УСТАНОВИТЬ ШИПЫ.

Вам необходимо убедиться в том, что на снегоход установлены соответствующие защитные

накладки тоннеля. На большинстве снегоходов Ski-Doo очень просто установить данные накладки – достаточно демонтировать оригинальные и установить более высокие. Проконсультируйтесь с дилером для подбора необходимой высоты защитной накладки.

СОХРАНЯЕТСЯ ЛИ ЗАВОДСКАЯ ГАРАНТИЯ ПРИ УСТАНОВКЕ ШИПОВ?

Поскольку шипы и опорные пластины 286 Phantom специально разработаны для гусениц Ski-Doo и обеспечивают прочное закрепление в ней на указанных местах, гарантия сохраняется в полной мере. Это единственные шипы, не влияющие на гарантийное покрытие снегоходов.

Мы рекомендуем обратиться в авторизованный дилерский центр BRP для установки шипов в специально отмеченные места на гусенице. Если вы решите сделать это самостоятельно, рекомендуем использовать специальное установочное оборудование и рекомендации, приведенные в соответствующей инструкции. Надлежащая установка обеспечивает максимальный срок службы и помогает предотвратить повреждения гусеницы.

woody's®

ПРОХОДИМОСТЬ И УПРАВЛЕНИЕ



СЕРИЯ 286 PHANTOM ОРИГИНАЛЬНЫХ ШИПОВ И КРЕПЕЖА ОТ WOODY'S

- Полная гамма тюнинговых продуктов специально для гусениц снегоходов Ski-Doo REV-XP и REV-XR RipSaw Lite.
- Благодаря уникальному дизайну шипов, это единственный продукт, доступный для сохранения гарантии.
- В комплекте шипы, гайки, шайбы.
- Единственный продукт, одобренный компанией BRP.

REV-XS, REV-XP, REV-XR

860200723 • 5/16 - 1.325"
Упаковка из 500 штук.

860200720 • 5/16 - 1.075"
Упаковка из 500 штук.

860200722 • 5/16 - 1.325"
Упаковка из 96 штук. (для гусеницы 137")

860200719 • 5/16 - 1.075"
Упаковка из 96 штук. (для гусеницы 137")

860200721 • 5/16 - 1.325"
Упаковка из 84 штук. (для гусеницы 120")

860200718 • 5/16 - 1.075"
Упаковка из 84 штук. (для гусеницы 120")



КОМПЛЕКТ ЗАЩИТЫ ТОННЕЛЯ

- Защищает теплообменники в любых условиях.

REV-XU Expedition (2011 и далее).

REV-XU Skandic, SWT, WT

860200757

REV-XP с воздушным охлаждением

120" и 137". **REV-XU Тундра 137"**

860200381

REV-XP кроме воздушного охлаждения. REV-XR, REV-XS 120" 137"

860200802



ШИПЫ И ОПОРЫ PHANTOM SHARP ПРОИЗВОДСТВА WOODY'S

- Все преимущества шипов 286 Серии Phantom но с острым концом для максимальной агрессивности.
- Благодаря уникальному дизайну шипов, это единственный продукт, доступный для сохранения гарантии.
- В комплекте шипы, гайки, шайбы.
- Единственный продукт, одобренный компанией BRP.

REV-XS, REV-XP, REV-XR

860200731 • 5/16 - 1.325"
Упаковка из 500 штук.

860200728 • 5/16 - 1.075"
Упаковка из 500 штук.

860200730 • 5/16 - 1.325"
Упаковка из 96 штук. (для гусеницы 137")

860200727 • 5/16 - 1.075"
Упаковка из 96 штук. (для гусеницы 137")

860200729 • 5/16 - 1.325"
Упаковка из 84 штук. (для гусеницы 120")

860200726 • 5/16 - 1.075"
Упаковка из 84 штук. (для гусеницы 120")



WARNING
Install APPROVED studs in marked locations ONLY

• Для установки шипов, всегда пользуйтесь соответствующим специальным инструментом технологией и моментами затяжек. Надлежащая установка обеспечивает максимальный срок службы и помогает предотвратить повреждения гусеницы. BRP рекомендует производить установку шипов у официальных дилеров BRP, и только на рекомендованную гусеницу. Указанные гусеницы являются стандартной комплектацией большинства снегоходов Ski-Doo 2015 модельного года. Найдите этот символ на вашей гусенице. Продукты WOODY'S предназначены для установки в комплекте. Гайка шипа и опорная пластина образуют единый узел.

Использование агрессивных лыж, лыжных коньков или шипов изменяет управление вашего снегохода, особенно с точки зрения маневренности, ускорения и торможения. Пожалуйста, обратитесь к Руководству пользователя для более подробной информации.



ПРОБойНИК ДЛЯ УСТАНОВКИ ШИПОВ

415128884



ГУСЕНИЦА ICE АТТАК

- Заводская шиповка гусеницы Hacksaw† обеспечивает превосходную управляемость и контроль на жестком снегу.

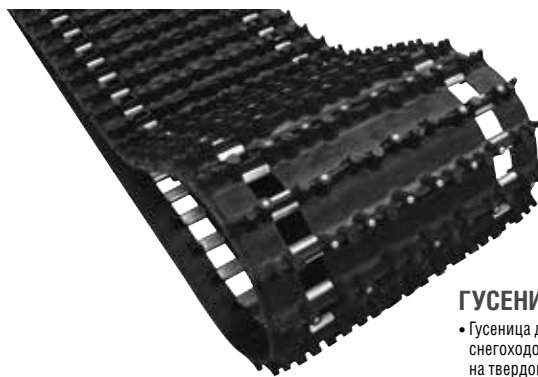

ГУСЕНИЦА ICE WIDE

- Гусеница для утилитарных снегоходов при эксплуатации на твердом снегу.



ГУСЕНИЦА ICE RIPPER ДЛЯ SWT

- Заводская шиповка гусеницы RipSaw† с новой формой зацепа для лучшего разгона.



POWDERMAX 2 / FLEXEDGE

- Края гусеницы подгибаются, улучшая управляемость при движении вдоль склона.

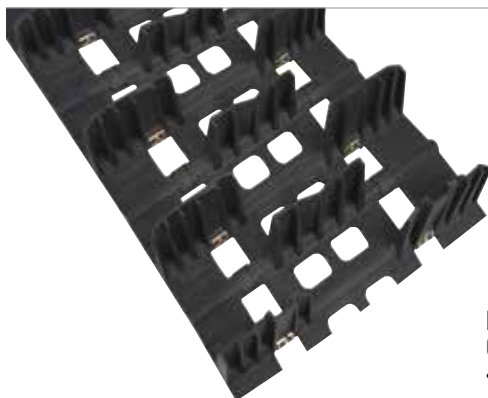

ГУСЕНИЦА CHALLENGER* LITE

- Самая легкая среди горных гусениц.



ГУСЕНИЦА POWDER MAX

- Эталон горных гусениц.



ЗНАЕТЕ ЛИ ВЫ?

ТОЛЬКО ПРИ УСТАНОВКЕ У ОФИЦИАЛЬНОГО ДИЛЕРА ГУСЕНИЦ
ИЗ ДАННОГО КАТАЛОГА,
ВЫ СОХРАНИТЕ НА НИХ ЗАВОДСКУЮ ГАРАНТИЮ В ОДИН ГОД.

	ГУСЕНИЦА	ПРОФИЛЬ	СКОБА	НОМЕР	ЦЕНА
ШАГ ЗАЦЕПА 3"	16" x 162" x 3"	Гусеница Powdermax 2 / Flexedge	1 скоба каждые 2 отверстия	504153224	
	16" x 174" x 3"	Гусеница Powdermax 2 / Flexedge	1 скоба каждые 2 отверстия	504153234	
ШАГ ЗАЦЕПА 2.86"	15" x 120" x 0,88"	Гусеница Ripsaw	1 скоба каждые 3 отверстия	504153006	
	15" x 120" x 1,0"	Гусеница Ripsaw	Полная установка скоб	504152760	
	15" x 120" x 1,25"	Гусеница ICE Ripper	Полная установка скоб	504153100	
	15" x 120" x 1,25"	Гусеница Ripsaw	1 скоба каждые 2 отверстия	504152772	
	15" x 120" x 1,25"	Гусеница Ripsaw	Полная установка скоб	504152606	
	15" x 137" x 0,88"	Гусеница SilenTrack	1 скоба каждые 3 отверстия	504153007	
	15" x 137" x 1,0"	Гусеница RipSaw SilenTrack	1 скоба каждые 2 отверстия	504152755	
	15" x 137" x 1,0"	Гусеница	1 скоба каждые 2 отверстия	504152863	
	15" x 137" x 1,25"	Гусеница Cobra	1 скоба каждые 2 отверстия	504152838	
	15" x 137" x 1,25"	Гусеница Ice Ripper XT	Полная установка скоб	504153101	
	16" x 137" x 1,25"	Гусеница Cobra	1 скоба каждые 4 отверстия	504152907	
	16" x 137" x 1,25"	Гусеница Ripsaw	1 скоба каждые 2 отверстия	504152734	
	16" x 137" x 1,5"	Гусеница WT Lite	1 скоба каждые 2 отверстия	504153102	
	16" x 137" x 1,75"	Гусеница Powder Max	1 скоба каждые 2 отверстия	504152803	
	16" x 146" x 2,5"	Гусеница Powdermax 2 / Flexedge	1 скоба каждые 2 отверстия	504153198	
	16" x 154" x 1,5"	Гусеница Charger	1 скоба каждые 2 отверстия	504152761	
	16" x 154" x 2,5"	Гусеница Powdermax 2 / Flexedge	1 скоба каждые 2 отверстия	504153199	
	16" x 163" x 2,5"	Гусеница Powdermax 2 / Flexedge	1 скоба каждые 2 отверстия	504153200	
	20" x 154" x 1,25"	Гусеница ICE Ripper	Полная установка скоб	504153036	
	20" x 154" x 1,5"	Гусеница Extreme Utility	1 скоба каждые 3 отверстия	605613004	
20" x 154" x 1,5"	Гусеница ICE Ripper	Полная установка скоб	504153037		
20" x 154" x 1,25"	Гусеница	1 скоба каждые 3 отверстия	504152817		
ШАГ ЗАЦЕПА 2.52"	15" x 121" x 0,88"	Гусеница	1 скоба каждые 3 отверстия	504152485	
	15" x 121" x 1,25"	Гусеница ICE Ripper	Полная установка скоб	504152654	
	15" x 121" x 1,25"	Гусеница Ripsaw	Полная установка скоб	504152558	
	15" x 121" x 1,75"	Гусеница	Полная установка скоб	504152517	
	15" x 136" x 0,88"	Гусеница	1 скоба каждые 3 отверстия	504152455	
	16" x 136" x 1,25"	Гусеница	1 скоба каждые 3 отверстия	504152456	
	16" x 144" x 2,25"	Гусеница CHALLENGER* LITE	1 скоба каждые 2 отверстия	504152730	
	24" x 156" x 1,25"	Гусеница Ice Ripper для SWT	Полная установка скоб	504153171	
ШАГ ЗАЦЕПА 2.55"	10" x 69" x 0,625"	Гусеница	Полная установка скоб	504152172	



ШАГ ЗАЦЕПА 2.86"	15" x 120" x 1.25"	Гусеница Ice Ripper XT	Полная установка скоб	C9164H
	15" x 120" x 1.5"	Гусеница Ripsaw	Полная установка скоб	C9159C
	15" x 137" x 1.25"	Гусеница Ice Ripper XT	Полная установка скоб	C9191H
	15" x 137" x 1.37"	Гусеница ICE Attak	Полная установка скоб	C9134H
	16" x 120" x 1.75"	Гусеница Powder Max	Полная установка скоб	C9069C
	16" x 137" x 1.6"	Ice Cobra (шипованная)	Полная установка скоб	C9249C
	16" x 137" x 1.6"	Cobra	Полная установка скоб	C9265C
	16" x 146" x 2.31"	Powder Max / Challenger Lite	Полная установка скоб	C9064M
	16" x 154" x 2.31"	Powder Max / Challenger Lite	Полная установка скоб	C9065M
	16" x 163" x 2.31"	Powder Max / Challenger Lite	Полная установка скоб	C9066M
	15" x 120" x 1.75"	Backcountry X	Полная установка скоб	C9125C
	15" x 137" x 1.75"	Backcountry X	Полная установка скоб	C9126C
	20" x 154" x 1.50"	Гусеница Cobra WT	Полная установка скоб	C9196U
	16" x 146" x 2.5"	PEAK 2.5	Полная установка скоб	C9179M
	16" x 154" x 2.5"	PEAK 2.5	Полная установка скоб	C9178M
	16" x 163" x 2.5"	PEAK 2.5	Полная установка скоб	C9177M
	15" x 120" x 1.00"	RipSaw II	Полная установка скоб	C9158H
	15" x 120" x 1.00"	RipSaw II	Полная установка скоб	C9210H
	15" x 120" x 1.25"	RipSaw II	Полная установка скоб	C9156H
	15" x 120" x 1.25"	RipSaw II	Полная установка скоб	C9209H
15" x 137" x 1.00"	RipSaw II	Полная установка скоб	C9224H	
15" x 137" x 1.25"	RipSaw II	Полная установка скоб	C9223H	
20" x 156" x 1.25"	Гусеница	1 скоба каждые 3 отверстия	13070	
ШАГ ЗАЦЕПА 2.52"	15" x 121" x 1.35"	Cobra	Полная установка скоб	C9052H
	15" x 136" x 1.35"	Cobra	Полная установка скоб	C9061H
	15" x 121" x 1.00"	Energy	2 скобы каждые 3 отверстия	C9793T
	15" x 136" x 1.00"	Energy	2 скобы каждые 3 отверстия	C9794T
	15" x 121" x 1.00"	HackSaw	1 скоба каждые 3 отверстия	C9147H
	15" x 136" x 1.25"	ICE Ripper XT	Полная установка скоб	C9079H
	15" x 121" x 1.50"	Intense	Полная установка скоб	C9930C
	15" x 121" x 1.0"	Гусеница ICE Attak	Полная установка скоб	C9028H
	15" x 136" x 1.25"	Гусеница Ripsaw	Полная установка скоб	C9969H
	20" x 156" x 1.25"	Гусеница Ice Wide	Полная установка скоб	C9008U

ПРОХОДИМОСТЬ И УПРАВЛЕНИЕ



НАКЛАДКИ ПОЛОЗЬЕВ

- Индивидуальное соответствие цвету снегохода и индикатор износа.
- Долговечный и ударопрочный пластик.
- Для полозьев любой длины.
- Легко режется в необходимый размер.

146" SC-5 Mountain и tMotion
503191499 • Черный
503191695 • Желтый
503191947 • Белый

163" SC-5 Mountain и tMotion
503191501 • Черный
503191697 • Желтый
503191949 • Белый

120" SC-5 и rMotion
503191301 • Черный
503191693 • Желтый
503191945 • Белый
503192562 • Красный

154" SC-5 Mountain и tMotion
503191198 • Черный
503191696 • Желтый
503191948 • Белый

137" rMotion Grand Touring 900 ACE
503193449 • Черный

137" SC-5 и rMotion
503191306 • Черный
503191694 • Желтый
503191946 • Белый
503192563 • Красный



ОБЛЕГЧЕННЫЕ КОЛЕСА ЗАДНЕЙ ПОДВЕСКИ

- Для соответствия цвету снегохода.

REV-XM, REV-XS, REV-XP, REV-XR

141 мм
503192794 • Черный
503191621 • Желтый
503191622 • Светло-серый
503191942 • Белый

180 мм
503191626 • Желтый
503191627 • Светло-серый
503191742 • Черный
503191943 • Белый

200 мм
503191450 • Желтый
503191625 • Светло-серый
503191741 • Черный
503191944 • Белый

152 мм
503191755 • Черный



КОМПЛЕКТ ДОПОЛНИТЕЛЬНЫХ ОПОРНЫХ КОЛЕС

- Уменьшает сопротивление скольжению и вращению гусеницы.
- Комплект включает 2 колеса, кронштейны и крепеж для задней подвески.

REV-XM Summit X в комплектации T3

860201183

КОМПЛЕКТ ДОПОЛНИТЕЛЬНЫХ ОПОРНЫХ КОЛЕС

(Не показан)

- Уменьшает сопротивление скольжению и вращению гусеницы.
- Комплект включает 2 колеса, кронштейны и крепеж для задней подвески.

REV-XP Summit, кроме подвески tMotion

860200109 • 152 мм

REV-XP, REV-XR, кроме подвески rMotion

860200108 • 141 мм

КОМПЛЕКТ ЧЕТВЕРТОГО КОЛЕСА ЗАДНЕЙ ПОДВЕСКИ

(Не показан)

- 4-х колесный дизайн задней оси уменьшает сопротивление вращению гусеницы.
- Устанавливается на стандартную трехколесную ось.

REV-XP Summit

860200357

REV-XP, REV-XR 120" и 137"

860200358

КОМПЛЕКТ ТРЕТЬЕГО КОЛЕСА ЗАДНЕЙ ПОДВЕСКИ

(Не показан)

- 3-х колесный дизайн задней оси уменьшает сопротивление вращению гусеницы.

REV-XP MXZ (TNT),

REV-XR

860200118



ЛЫЖИ PILOT DS-2
ГОРЫ / СПОРТ



ЛЫЖИ PILOT 5,7 SL
ТУРИЗМ



ЛЫЖИ PILOT 5,7R
СПОРТ



ЛЫЖИ PILOT 5,7
ТРАССЫ / СПОРТ



ЛЫЖИ PILOT DS
ГОРЫ / СПОРТ



ЛЫЖИ PILOT DS-3
ГОРЫ / СПОРТ

ЛЫЖИ

REV-XP
REV-XR
REV-XU
REV-XS
REV-XM
REV

ЛЫЖИ PILOT 5,7 SL	ТУРИЗМ	<ul style="list-style-type: none"> Уменьшает усилие на руле и рыскание. Специально разработаны для туристического использования. Лыжи продаются по отдельности.
ЛЫЖИ PILOT 5,7	ТРАССЫ / СПОРТ	Легкая одноконьковая лыжа со встроенным пластиковым усилителем обеспечивает легчайшее рулевое управление на низких скоростях и уверенную курсовую устойчивость на высоких.
ЛЫЖИ PILOT 5,7R	СПОРТ	<ul style="list-style-type: none"> Аналогично устанавливаемым на модели RS. Специальная разработка для агрессивных райдеров.
ЛЫЖИ PILOT DS	ГОРЫ / СПОРТ	<ul style="list-style-type: none"> Спроектированы для катания в горах. Вертикальная кромка значительно улучшает устойчивость при движении вдоль крутого склона. Коньки узкие и тонкие, но жесткие для острого рулевого управления. Коньки поставляются отдельно. Лыжи продаются по отдельности.
ЛЫЖИ PILOT DS-2		<ul style="list-style-type: none"> Новый дизайн кия лыжи обеспечивает потрясающую управляемость, особенно в сочетании с новой стойкой лыжи. Низкое сопротивление повороту руля, увеличенная предсказуемость поведения. Для индивидуальной комплектации снегохода доступны различные цвета.
ЛЫЖИ PILOT DS-3		<ul style="list-style-type: none"> Специально разработаны для работы с длинными гусеницами. Киль глубже на 122 мм, по сравнению с DS-2 Измененная конструкция носка лыжи позволила сократить вес на 125 грамм. Продаются по отдельности.

		ЧЕРНЫЙ	ЖЕЛТЫЙ	ЯРКО-ЖЕЛТЫЙ	ЧЕРНЫЙ/ ЖЕЛТЫЙ	ЧЕРНЫЙ/ БЕЛЫЙ	КРАСНЫЙ	ОРАНЖЕВЫЙ	ЯРКО- ОРАНЖЕВЫЙ	ЗЕЛЕНый
ТУРИЗМ	PILOT 5.7 SL (1 конек на лыжу)	Левый: 505072548 Правый: 505072548	—	—	—	—	—	—	—	—
ТРАССЫ / СПОРТ	PILOT 5.7 (1 или 2 конька / лыжу)*	Левый: 505072942 Правый: 505072943	Левый: 505073019 Правый: 505073020	Левый: 505073575 Правый: 505073576	Левый: 505073021 Правый: 505073022	Левый: 505073023 Правый: 505073024	ЯРКО-КРАСНЫЙ Левый: 505073005 Правый: 505073006	—	Левый: 505073661 Правый: 505073662	—
СПОРТ	PILOT 5.7 SL (1 конек на лыжу)	Левый: 505072205 Правый: 505072205	—	—	—	—	—	—	—	—
ГОРЫ / СПОРТ	PILOT DS (1 конек на лыжу)	Левый: 505073100 Правый: 505073100	Левый: 505073101* Правый: 505073101*	—	Левый: 505073103* Правый: 505073103*	Левый: 505073105* Правый: 505073105*	—	—	—	—
	PILOT DS 2 (1 конек на лыжу)	Левый: 505073281 Правый: 505073281	Левый: 505073278 Правый: 505073278	Левый: 505073656 Правый: 505073656	—	Левый: 505073280 Правый: 505073280	КРАСНЫЙ Левый: 505073508 Правый: 505073508	Левый: 505073509 Правый: 505073509	Левый: 505073655 Правый: 505073655	Левый: 505073539 Правый: 505073539
	PILOT DS 3 (1 конек на лыжу)	Левый: 505073568 Правый: 505073568	—	Левый: 505073627 Правый: 505073627	—	—	—	—	—	—

* Количество ограничено

** Вторые коньки могут быть добавлены путем сверления отмеченных дополнительных отверстий.

Примечание: Использование агрессивных лыж, лыжных коньков или шипов изменяет управление вашего снегохода, особенно с точки зрения маневренности, ускорения и торможения. Пожалуйста, обратитесь к Руководству пользователя для более подробной информации.



КОМПЛЕКТ РУКОЯТОК ЛЫЖ С&А

- Сертификат ISR.
- Для использования на лыжах ХТ или ХТХ.
- Поставляются попарно.

ЛЫЖИ С&А
860200961 • Черный
860200962 • Желтый



КОМПЛЕКТ ЛЫЖ С&А ХТ EXTREME

- Самые агрессивные лыжи для снегоходов в линейке С&А.
- Эти лыжи обладают двойным внешним килем и 38-миллиметровым центральным килем, обеспечивающим максимальный контроль и сцепление в крутых поворотах.
- Это выбор всех мировых лидеров снегоходного кросса.
- Установочный комплект и твердосплавные коньки продаются отдельно.
- В комплекте рукоятка (черная).

860200963 • Черный
860200964 • Желтый



КОМПЛЕКТ ЛЫЖ С&А ХТХ EXTREME CROSSOVER

- Лыжи ХТХ обладают теми же превосходными качествами, как и ХТ, обеспечивающими максимальный контроль и сцепление в крутых поворотах.
- Превосходные показатели при любых стилях езды по любым поверхностям.
- Установочный комплект и твердосплавные коньки продаются отдельно.
- В комплекте рукоятка (черная).

860200965 • Черный
860200966 • Желтый



УСТАНОВОЧНЫЙ КОМПЛЕКТ ЛЫЖ С&А

- Установочный комплект лыж С&А Pro ХТ и ХТХ.
- Комплектация для 2-х лыж.

ЛЫЖИ С&А
860200960



НАКЛАДКИ ЛЫЖ

- Обеспечивает дополнительную плавучесть в глубоком снегу и уменьшает износ лыж
- Изготовлены из высокопрочного полиэтилена.
- Поставляются попарно.

ЛЫЖИ PILOT 6,9
860200422 • Черный



НАКЛАДКА ЛЫЖИ PILOT DS

- Обеспечивает дополнительную плавучесть в глубоком снегу и уменьшает износ лыж
- Изготовлен из высокопрочного полиэтилена, аналогичному материалу лыжи.
- Поставляются попарно.

ЛЫЖИ PILOT DS
860200636

ЛЫЖИ PILOT DS-2
860201040 • Черный



НАКЛАДКИ ЛЫЖ ADJ

- Устанавливается на платформу Yeti с лыжами "ADJ".
- Поставляются попарно.

605153964 • Черный



УСТАНОВОЧНЫЙ КОМПЛЕКТ РУЧКИ ЛЫЖИ

- Включает в себя 2 длинных и 2 коротких алюминиевых заклепки для замены ручки.

REV-XP, REV-XR, REV-XU
860200525

РУЧКИ ЛЫЖ

- Высокопрочные цветные ручки из полиэтилена высокой плотности.

Pilot 5.7, 6.9, Precision, Flex, Mountain
505070917 • Желтый
505070963 • Черный
505071032 • Синий
505071038 • Ярко-красный
505071048 • Оранжевый
505071059 • Ярко-красный
505071556 • Светло-серый
505072102 • Белый
505073649 • Оранжевый
505073642 • Ярко-желтый

Pilot DS, Pilot DS-2, Pilot DS-3
505072976 • Черный
505073107 • Желтый
505073108 • Белый
505073388 • Ярко-красный
505073513 • Оранжевый
505073651 • Оранжевый
505073665 • Ярко-желтый

• Сертификат ISR (snowcross)
Pilot R / Pilot
505071674 • Желтый
505073138 • Черный

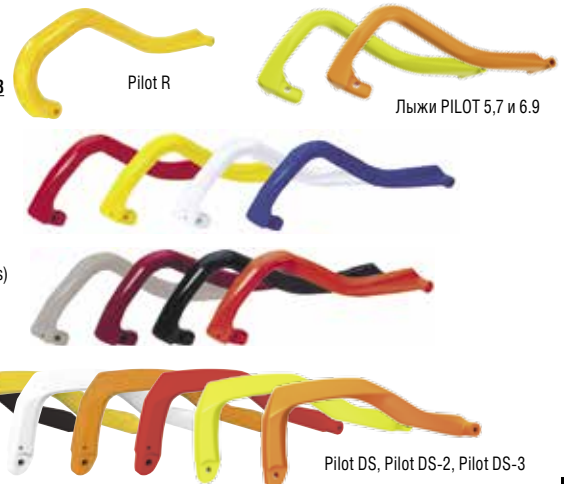

Pilot R

Лыжи PILOT 5,7 и 6,9

Pilot DS, Pilot DS-2, Pilot DS-3

SKI-DOO PILOT*

Лыжи и коньки для любого стиля катания.



НАБОР ГОРНЫХ ЛЫЖ ДЛЯ АГРЕССИВНОЙ ЕЗДЫ PILOT DS-2 (ВКЛЮЧАЯ СТОЙКИ ЛЫЖ)

- Данный набор позволяет модернизировать рулевое управление по стандартам 2014 модельного года.
- Комбинация лыж и лыжных стоек обеспечивает пониженное усилие на руле, увеличивает остроту управления и предсказуемость поведения снегохода.
- В комплекте 2 лыжи в сборе с рукоятками, коньки Expedition и весь необходимый крепеж.

REV-XP, REV-XR, REV-XU Tundra
860200752 • Черный



НАБОР ЛЫЖ PILOT DS

- Полный набор для апгрейда ранних моделей, включая Summit, новейшими разработками в области управляемости.
- В комплекте 2 лыжи в сборе с рукоятками, коньки Expedition и весь необходимый крепеж.

REV-XP, REV-XR, REV-XU
860200559 • Черный

* Количество ограничено



КОМПЛЕКТ ДООСНАЩЕНИЯ PILOT 5.7

- Полный набор для дооснащения ранних моделей снегоходов.
- В комплекте 2 лыжи в сборе с рукоятками, коньки Expedition и весь необходимый крепеж.

REV, ZX, RF
860200524 • Черный



КОМПЛЕКТ КРЕПЕЖА PILOT 5.7 И 6.9

- Установочный комплект для лыж Pilot и Pilot X.
- Комплект включает 2 конька лыж.

RF, RT, REV, ZX
860510800



EXPEDITION (ВЗАМЕН СТАНДАРТНЫХ)

REV-XP, REV-XR, REV-XU Tundra, REV-XS, REV-XM
860511400 • Pilot - Круглый 7/16" - Упаковка из 4-х
860201044 • Pilot - Квадратный 7/16" - Упаковка из 2-х

* Количество ограничено



EXPEDITION (ВЗАМЕН СТАНДАРТНЫХ)

REV-XP, REV-XR, REV-XU Tundra, REV-XS, REV-XM
860201045 • Упаковка из 4
860200031 • Круглый 1/2" - Упаковка из 2-х

* Защищено патентами US 7,413,198, US 7,389,995 и CA2535565.

Примечание: Использование агрессивных лыж, лыжных коньков или шипов изменяет управление вашего снегохода, особенно с точки зрения маневренности, ускорения и торможения.

КОНЬКИ ЛЫЖ

Сменные части для платформ XP, XR, XU Tundra, XS и XM

		EXPEDITION	EXTREME
		КВАДРАТНЫЙ ПРОФИЛЬНЫЙ, Длина 100 мм, угол 60°	КРУГЛЫЙ 12 ММ, ПРОФИЛЬНЫЙ, Длина 100 мм, угол 60°
ТУРИЗМ	PILOT 5.7 SL (1 конек на лыжу)	—	860201045 • Упаковка из 4
ТРАССЫ / СПОРТ	PILOT 5.7 (1 или 2 конька / лыжу) *	860201044 • Упаковка из 2	—
СПОРТ	Pilot 5.7 R (1 конек на лыжу)	—	860200031 • Упаковка из 2
ГОРЫ / СПОРТ	PILOT DS, PILOT DS-2, PILOT DS-3 (1 конек / лыжа)	860201044 • Упаковка из 2	—

SKI-DOO РЕКОМЕНДУЕТ **wooly's**

КОНЬКИ ЛЫЖ



ЗНАЕТЕ ЛИ ВЫ?

КОМПАНИЯ VRP
РАЗРАБОТАЛА
И ЗАПАТЕНТОВАЛА
ТВЕРДОСПЛАВНЫЕ
КОНЬКИ
ЛЫЖ В 1973 ГОДУ



ТВЕРДОСПЛАВНЫЕ КОНЬКИ

- Конек Dooly состоит из двух 12 мм стержней с плоской верхней частью, закрепленных на пластине каждой из лыж.
- Четыре контактных линии на плотом снегу снижают рыскание.
- При повороте только лишь один из двух коньков контактирует со снегом или льдом.
- Dooly с твердосплавными вставками длиной 4, 6 или 8 дюймов.
- Продаются по отдельности.

Лыжи Pilot, кроме DS и DS-2

- 860200443 • Длина 101 мм, угол 60°
- 860200513 • Длина 152 мм, угол 60°

860200514 • Длина 200 мм, угол 60°



ТВЕРДОСПЛАВНЫЕ КОНЬКИ С&А

- Коньки с углом 60° для агрессивного управления в поворотах.
- Болты 10 мм для надежного крепления на лыже.
- Стальная опора.
- Только для спортивного использования.

Лыжи С&А – Спорт
SCC-5000 (10")
860200967

Лыжи С&А – Спорт
SCC-5000 (8")
860200968

Лыжи С&А – Спорт
SCC-5000 (6")
860200969

- Коньки Woody's Trail – твердосплавные вставки 100 мм с углом 60° на 12 мм стальном прутке.

Лыжи С&А – Trail ECA3
5000 – 4
860200970



ТВЕРДОСПЛАВНЫЕ КОНЬКИ TRAIL BLAZER IV

- 12 мм круглый закаленный прут с загибами на концах для соответствия контуру лыжи.
- Твердосплавные вставки длиной 152 мм и углом в 60° этого конька предназначены для любителей укатанных трасс, ищущих остроту управления.
- Упаковка из 2 штук.

REV-XP, REV-XR, REV-XU Tundra, REV-XS, REV-XM
860200579 • Лыжи Pilot

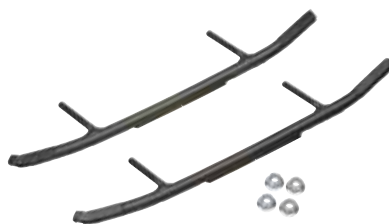

ТВЕРДОСПЛАВНЫЕ КОНЬКИ EXTENDER TRAIL III

- 12 мм круглый закаленный прут с загибами на концах для соответствия контуру лыжи.
- Твердосплавные вставки длиной 100 мм и углом 60° предназначены для повышенной реакции на укатанных трассах.
- Упаковка из 2 штук.

REV-XP, REV-XR, REV-XU Tundra
860200578 • Лыжи Pilot



ТВЕРДОСПЛАВНЫЕ КОНЬКИ EXECUTIVE

- 12 мм круглый закаленный прут с загибами на концах для соответствия контуру лыжи.
- Любителям агрессивной езды давно известны эти коньки.
- Соответствует балансу управляемости шипованных гусениц.
- Упаковка из 2 штук.

REV-XP, REV-XR, REV-XU Tundra, REV-XS, REV-XM
860200580 • Лыжи Pilot

ОРИГИНАЛЬНЫЕ ЗАПЧАСТИ VRP

ГАРАНТИЯ ДОЛГОГО
СРОКА СЛУЖБЫ
ВАШЕГО СНЕГОХОДА

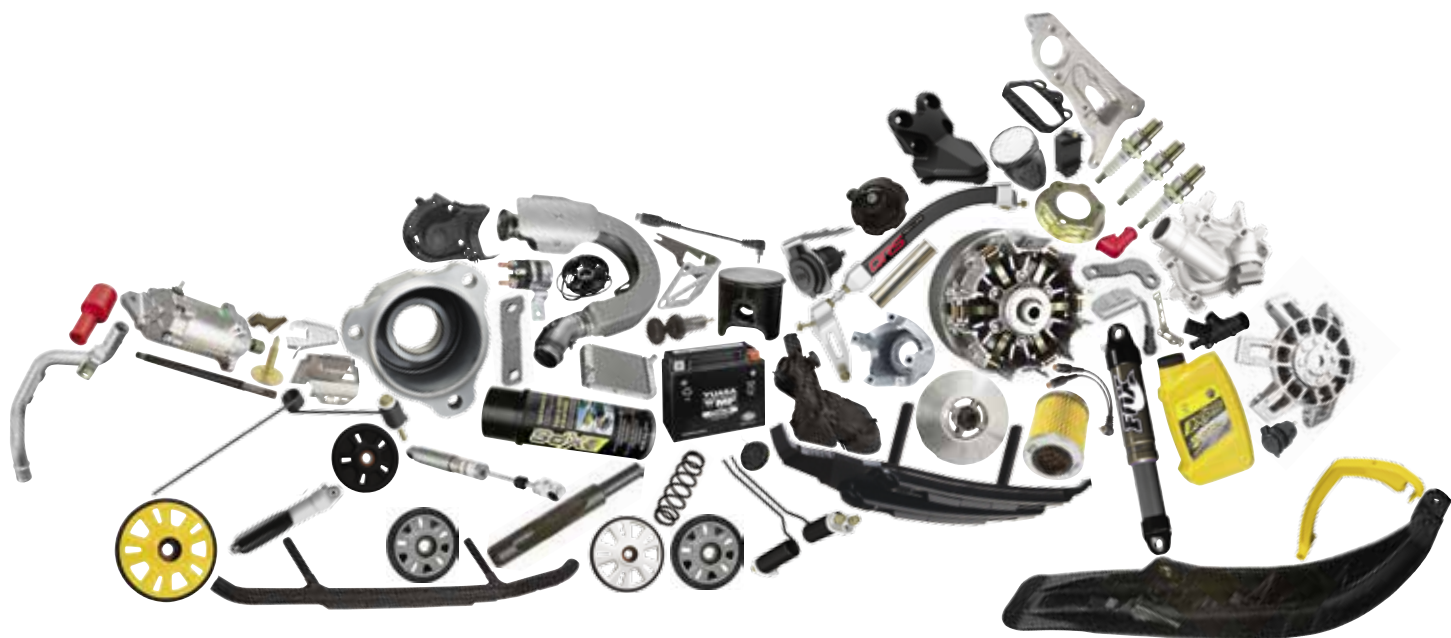



СКРЕБКИ RAIL ICE SCRATCHERS

- Устанавливаются на салазки задней подвески.
 - Пружинная поворотная конструкция исключает повреждения при движении задним ходом.
 - Легкосъемная конструкция.
- REV-XM, REV-XP Summit**
860201140

СКРЕБКИ ICE SCRATCHERS

- Обеспечивают дополнительное охлаждение и смазку подвески при движении по укатанному снегу или льду.
 - Конструкция с двойной пружиной позволяет двигаться задним ходом.
 - Закрепляются вдоль тоннеля при необходимости.
- Снегоходы с подвеской rMotion 120" & 137" (кроме MXZ с быстрой регулировкой)**
860201107
REV-XM, REV-XP Summit
860200444



Познакомьтесь ближе с этими уникальными скребками по ссылке: www.ski-doo.com/videos/gallery



Компактный дизайн снижает общий вес и обеспечивает превосходные характеристики.



КОМПЛЕКТ РУЧНОГО СТАРТЕРА

- Полный комплект ручного запуска двигателей 600 HO E-TEC и 800 E-TEC, кроме REV-XU Expedition, WT, SWT.
- 860201053

Комплекты XS, XM : рукоятка ручного стартера располагается за боковой панелью; быстрый доступ к рукоятке требует установки другой боковой панели.



КОМПЛЕКТ ДОРАБОТКИ ТОПЛИВНОГО БАКА

- Комплект для установки стандартного бака объемом 40 литров вместо гоночного 20-литрового.
- Все необходимое оборудование для установки в комплекте.

REV-XP и REV-XS со спортивным топливным баком (20 л)
860200936



КОМПЛЕКТ ОГРАНИЧИТЕЛЬНОЙ СТРОПЫ SC-5

- Полностью регулируемая стропа переднего рычага для достижения оптимальной настройки при любых условиях езды.

REV-XP Summit SC5
860200402



БЫСТРОСЪЕМНЫЙ КОМПЛЕКТ СТОЙКИ СТАБИЛИЗАТОРА

- Комплект позволяет использовать преимущества стабилизатора поперечной устойчивости на трассе и быстро отсоединить его для езды вдоль склона.
- Продаются по отдельности.

REV-XM, REV-XP Summit 2013 и далее
860200811
REV-XP Summit 2012 и ранее
860200667



N ЗАДНЯЯ ПОДВЕСКА С УПРУГИМ МАЯТНИКОМ

- Два режима работы: Упругий и фиксированный.
- Улучшает проходимость при движении задним ходом.
- В комплект входят салазки задней подвески и необходимый крепеж.

Подходит для обеих типов подвески iMotion и SC-5M, 154" 860200706 • Черный/Алюминий

✓ ЗНАЕТЕ ЛИ ВЫ?

ПОДВЕСКА С УПРУГИМ ЗАДНИМ МАЯТНИКОМ ПОЛУЧИЛА ВДОХНОВЕНИЕ ОТ НЕВЕРОЯТНЫХ ХАРАКТЕРИСТИК ПОДВЕСКИ SC-5U УСТАНОВЛИВАЕМОЙ НА СНЕГОХОДЫ SKANDIC, TUNDRA И EXPEDITION.



Смотрите подвеску в действии: www.ski-doo.com/videos/gallery



ПОЛНЫЙ КОМПЛЕКТ ДОРАБОТКИ ПОДВЕСКИ ТМОТИОН.

- Революционный комплект упругой подвески, позволяющий повысить маневренность во всех условиях катания и на любых поверхностях.
- В сочетании с гусеницей PowderMax 2 Flexedge обеспечивает превосходные показатели управляемости.

REV-XP Summit и Freeride с подвеской SC-5M и SC-5M2, кроме Summit Hillclimb* 860201136

*На снегоходе Summit Hillclimb необходимо заменить задний амортизатор на упрощенный без выносной камеры (P/N 503192208)



КОМПЛЕКТ ИЗОГНУТЫХ НИЖНИХ РЫЧАГОВ

- Для использования вместо стандартных прямых нижних рычагов передней подвески.
- Изогнутый профиль увеличивает дорожный просвет и снижает сопротивление в снегу.

REV-XP, REV-XM с передней подвеской шириной 36 дюймов. 860200612 • Черный



ПЕРЕДНИЕ АМОТИЗАТОРЫ FOX FLOAT III

- Снижение веса до 3 кг по сравнению с пружинными амортизаторами.
- Настроены специально для модели Summit.
- Обратная пружина предотвращает повреждения при полном раскрытии амортизатора.
- Плавная неограниченная регулировка давления в основной камере.
- Система IFF (Внутренний плавающий поршень).
- Новейший высокопоточный поршень с прогрессивной характеристикой.
- Полностью разборные и настраиваемые.
- Поставляются с насосом Fox для регулировки давления основной камеры.
- Комплект включает 2 амортизатора.

REV-XP, REV-XM с передней подвеской шириной 36 дюймов.
860200958



ЗАЩИТА АМОТИЗАТОРОВ FOX FLOAT SHOCK GUARDS

- Защитные накладки для амортизаторов Fox Float II.
- Защищает рабочую поверхность амортизатора от повреждений.
- Поставляются попарно с необходимым крепежом.

Амортизаторы Fox Float III
860201011 • Черный



КОМПЛЕКТЫ ПЕРЕДНЕЙ ПОДВЕСКИ

36 ДЮЙМОВ

Для дооснащения вашего снегохода до уровня Summit X в комплектации T3.

- Обеспечивает остроту управления оригинальной подвески S-36 и преимущества новой подвески R.A.S.2
- Улучшенное поведение при приземлениях с больших трамплинов.
- Меньший вес.
- Великолепный дизайн.
- Амортизаторы HPG
- Колея лыж легко регулируется с 90 см до 95 см.

REV-XM, REV-XS, REV-XP
860201153 • Черный

42 ДЮЙМА

Для дооснащения вашего снегохода до уровня Summit X в комплектации T3. Комплект передней подвески R.A.S.2 (107 см) 42"

- Дооснащение 2015 года для туристических снегоходов.
- Улучшенное поведение при приземлениях с больших трамплинов.
- Меньший вес.
- Великолепный дизайн.
- HPG Plus R амортизаторы с регулировкой хода отбоя.

REV-XM, REV-XS, REV-XP
860201154 • Черный



КОМПЛЕКТ ДООСНАЩЕНИЯ ЗАДНЕЙ ПОДВЕСКИ HPG SHOCK

Задний амортизатор:

- HPG slicker, алюминиевый, разборный.
- Двойная регулировка скорости сжатия (высокая/низкая скорость).
- Выносная компенсационная камера.
- Повышенная энергоемкость.
- Стабильность характеристик.
- Центральный амортизатор высокого давления, алюминиевый, разборный, легкий.
- Настройка под ваш стиль или внешние условия.

REV SC-4 121"
860429400 • Пакет X подвески SC-4

REV-XP 120"
860200888 • Пакет X подвески SC-5



КОМПЛЕКТ АМОТИЗАТОРОВ ПОДВЕСКИ HPG

ПЕРЕДНЯЯ ПОДВЕСКА:

- Пакет амортизаторов комплектации X.
- Высокого давления, алюминиевый, разборный, легкий.
- Настройка под ваш стиль или внешние условия.
- Регулировка хода отбоя.

REV
860429500
REV-XS, REV-XP
Передняя подвеска с колеями 42" (1066 мм) и 39" (991 мм)
860200104



ПОЛНЫЙ КОМПЛЕКТ АМОТИЗАТОРОВ X-RS

- Передние и задние
- Комплект состоит из передних амортизаторов KYB PRO 40 R Easy-Adjust с пружинами, центрального и заднего амортизаторов KYB PRO 40 R Easy-Adjust и необходимого крепежа.

Только для подвески rMotion 120" с системой быстрой регулировки Quick Adjust.
860200922 • Черный



РЕМКОМПЛЕКТ ДЛЯ ВЕДУЩЕГО ВАРИАТОРА

• В комплекте: 1 Крышка пружины в сборе, 3 ролика в сборе, 1 втулка (подвижной щеки), 6 скользящих втулок, 6 уплотнительных колец, 1 стопорное кольцо, 3 шплинта и 3 оси рычага.

АТИКУЛ	КОММЕНТАРИИ	ПЛАТФОРМА
415129624	2011(550F) & 2011 to 2015 (600 & 600 E-TEC на уровень моря)	REV-XP, REV-XR, REV-XS, REV-XM, REV-XU
415129625	2012 (1200), 2012 to 2015 (600 E-TEC Высокогорные и 2013-2014 Tundra Xtreme)	REV-XM, REV-XU
415129708	2011 и старше (1200), 2011 и старше (600 E-TEC Высокогорье)	REV-XP, REV-XR
415129626	с 2011 по 2015 (800R P-TEK & 800R E-TEC)	
415129627	с 2008 по 2010 (800R P-TEK & 800R E-TEC)	
415129781	2013 Tundra (600 ACE), 2013-2015 (кроме 1200 Expedition), 2014 (900 ACE), 2014 (600 ACE кроме Skandic) и 2014 (550F кроме Skandic)	REV-XP, REV-XR, REV-XR, REV-XU



ВЕДУЩИЙ ВАРИАТОР EDRIIVE 2

• Двойной комплект роликов и рычагов по сравнению с вариатором TRA, для надежной работы в 4-тактных двигателях низких затрат на обслуживание.
Только модели 4-TEC 1200 (2010 и позднее)
415129789

РЕМКОМПЛЕКТ ДЛЯ ВЕДУЩЕГО ВАРИАТОРА EDRIIVE 2

• В комплекте: 6 роликов в сборе, 12 скользящих втулок, 3 уплотнительных кольца

АТИКУЛ	КОММЕНТАРИИ	ПЛАТФОРМА
415129781	Модели 2013 года с двигателями 1200 и модели Tundra (600 ACE)	REV-XP, REV-XR



КОМПЛЕКТ ДОРАБОТКИ ВАЛА ВЕДОМОГО ВАРИАТОРА QRS

• Комплект предназначен для установки съемного плавающего ведомого шкива вариатора.
• Комплект предоставляет возможность снятия ведомого шкива без снятия промежуточного вала.
• Включает в себя облегченный вал и все необходимые запчасти и крепеж для доработки.

Устанавливается на 600 SPORT, 600 E-TEC, 800 P-TEK и 800 E-TEC
860200832



КОМПЛЕКТ КАЛИБРОВКИ НА УРОВЕНЬ МОРЯ

• Обратитесь пожалуйста к бюллетеню по настройке на высокогорье/уровень моря для выбора соответствующего комплекта.



ПРОФИЛЬНАЯ КРЫШКА РОЛИКОВОГО ВЕДОМОГО ВАРИАТОРА QRS

• Специально разработанная для модели с QRS.
• Для оптимальной настройки и надежности.

REV-XP		
417126956	• 40°	417126976 • 46-42°
417126973	• 44-42°	417126962 • 38°
417126974	• 44-40°	417127011 • 44°
417126975	• 44-33°	417127012 • 42°



РАСПОРКА ВЕДОМОГО ВАРИАТОРА QRS TECH LINK

• Разработка для экстремального использования снегохода, прочная и легкая конструкция из углеволокна, позволяющая сохранить заданное положение ведомого вариатора при предельных нагрузках.

• Удобно устанавливается между передней опорой двигателя и стойкой вала ведомого вариатора.

(REV-XM, REV-XS, REV-XP) кроме 550 Fan и ACE
860200783



ВЫСОКОКАЧЕСТВЕННЫЕ РЕМНИ ВАРИАТОРА

- Все приводные ремни откалиброваны для обеспечения максимальной динамики снегохода.
- Арамидные шнуры (кевлар), используемые в конструкции ремня, обеспечивают длительный срок службы и надежность, а также сохраняют постоянную длину для соответствия требуемым характеристикам.
- Высокопрочный нижний слой, усиленный волокнами эластомера обеспечивает минимальный износ и продолжительную эластичность.
- Эластичный наружный слой для хорошего сцепления и против растрескивания.
- Стабильные характеристики в течение всего срока службы.
- Качество, которое следует выбирать для максимальных характеристик.
- Созданы специально для гор, трасс и гоночных треков.

АТИКУЛ НАИМЕНОВАНИЕ

REV-XP, REV-XR, REV-XU, REV, REV-XM, REV-XS

417300383	600 E-TEC, 800R PowerT.E.K, 1200 4-TEC и 900 ACE
417300391	800 E-TEC и Summit
417300197	600 CARB, 600, 600 H.O SDI
417300367	550 Fan (2010-2011)
415060600	Fan (2009 и ранее)
414860700	550 Fan (2012, 2014)
417300127	600 ACE

RT

417300189	1000
-----------	------

ZX

414860700	500, 600 LC
417300127	700, 800 LC
417300067	700 (1999, 2000)
415060600	Fan
417300197	V-1000, 600 SDI (2004), V-800
417300383	800 SDI (2004)

SKANDIC

605348425	Все модели 2008 года, 2007 TUV и SWT V-800
414633800	Все Skandic воздушного охл. кроме Tundra
417300326	Tundra RF 300
415060600	Tundra RF 500
417300197	Tundra RF V-800
414827600	Старая Tundra 280 воздушного охл.

S-CHASSIS

417300067	Полу-зубчатые
414860700	Не зубчатые



ПОДСКАЗКА

Всегда берите с собой в поездку запасной ремень и свечи зажигания.



НАБОР НОВОГО ВЛАДЕЛЬЦА

• Включает 1 приводной ремень, 2 свечи зажигания, 4 литра 2-тактного полусинтетического масла XPS и набор для ухода (чистящий аэрозоль XPS и полироль с двумя полотенцами из микрофибры).

- 800 E-TEC 415129547
- Summit 600 E-TEC 415129558
- 800 P-TEK 415129544
- 600 E-TEC, кроме Summit 415129543
- 550 Fan 415129545



КОМПЛЕКТ ПОРШНЕЙ

• В комплект входят: поршни в сборе с кольцами, поршневой палец, игольчатый подшипник и стопорное кольцо.

- 415129405 • (793 HO)
- 415129858 800R P-TEK и 2010 E-TEC 800R
- 415129406 • (593 HO, включая SDI)
- 415129541 (Ski 593)
- 415129542 (Ski 552)
- 415129854, 800 E-TEC, 2011 и ранее
- 415129855, 800 E-TEC, 2012 и далее



СВЕЧИ ЗАЖИГАНИЯ NGK IRIDIUM IX

• Представляем Вам свечи зажигания для спортивной техники, от которой требуется максимальная скорость и динамика.
 • СВЕЧИ NGK IRIDIUM IX работают по совершенно новому принципу, обеспечивая мгновенный запуск двигателя, мощнейшее ускорение, лучшую экономичность и увеличенный срок службы двигателя даже при самых тяжелых условиях эксплуатации.

- 515176728 • BR9ECSIX
- 515176726 • BR8ECSIX
- 415129449 • DCPR8EIX
- 515176727 • BR8EIX-SOLID
- 515176730 • BR9EIX-SOLID
- 515176734 • ZFR5FIX-11



КОМПЛЕКТ ДОПОЛНИТЕЛЬНОГО ОХЛАЖДЕНИЯ ВАРИАТОРА

• Обеспечивает превосходное снижение температуры ремня вариатора на 25°C.

REV-XP, кроме 2008 года выпуска 860200883

* Для установки на модель 2008 года требуется деталь (417300448).



МАСЛЯНЫЙ ФИЛЬТР

• Используется на всех двигателях Ski-Doo.
 • Для получения более подробной информации обратитесь к дилеру BRP.



СВЕЧИ ЗАЖИГАНИЯ NGK

• Почувствуйте разницу в работе двигателя с подлинной свечой NGK.
 • Надежные стальные электроды снижают вероятность образования помех от искрообразования, препятствующих работе электронных систем снегохода.
 • Уверенное искрообразование – требование современных систем зажигания.

- 415129375 • 600 E-TEC PZFR6F
- 415129429 • 1203 4-TEC CR8EKPF
- 415129484 • 800 E-TEC PFR74B
- 512059552 • BR9ECS5
- 415128524 • BR9-ECS SDI
- 512060029 • BR8ECS - SDI
- 414961100 • BR9-ES
- 415129670 • 600, 900 ACE MK7B1-8



ПОДШИПНИКИ NSK

• Передовая технология уплотнений представляет собой запатентованные слабоконтактные сальники, противостоящие самым сильным загрязнениям, сохраняя при этом малое сопротивление вращению.
 • Корпус уникального дизайна, разработанный и выполненный из синтетического материала (полиамида) современной обработки, который позволяет надолго сохранить смазку и снизить шум и потери мощности.
 • Благодаря современной технологии влаготалкивающей экологической смазке, предотвращающей коррозию.
 • Использование сталей, произведенных по технологии вакуумной дегазации и очищенных от примесей, что продлевает срок службы подшипника на 80%, по сравнению с обычными сталями.

ПОДШИПНИК ЗАДНЕГО КОЛЕСА

АТИКУЛ	НАИМЕНОВАНИЕ
293350055	NSK 6205T1XADDU2C3E ENRS
503190396	NSK 6004T1XDDU2C2E-H ENRS
503191982	NSK 6005T1XBDDU2-H-ENRS
503191778	NSK 6006T1XDDU ENRS



**СВЕРХПРОЧНЫЕ
СТЯЖНЫЕ
РЕМНИ**

- Сверхпрочные, легкие в использовании ремни с ручной лебедкой и рукояткой.
- Лента шириной 2,5 см из нейлона регулируется от 0,3 м до 1,5 м.
- Крючки на обоих концах.

Кулачковый фиксатор
295100389 • Черный



**КОМПЛЕКТ
СТЯЖНЫХ
РЕМНЕЙ**

- Безопасная рабочая нагрузка 181 кг.
- Стропа размерами 2,5 см x 3 м с логотипами Sea-Doo, Ski-Doo и Can-Am.
- Удобный храповик с резиновыми накладками.
- S-образные крючки с порошковым покрытием.

Упаковка из 2 штук.
860200447 • Черный/Серый



БАРНЫЙ СТУЛ

- Стул с хромированными ножками и логотипом Ski-Doo X-Team или BRP.
- 415129015 • BRP
- 415129292 Ski-Doo X-Team



НОМЕРНОЙ ЗНАК

- 484800081 • Пчела на свече
- 484800227 • BRP Ski-Doo



**ЗАПИРАЕМАЯ КРЫШКА
ТОПЛИВНОГО БАКА**

- Замок для защиты вашего бака.
- Соответствует современным требованиям по охране окружающей среды.

860200387 • Черный



**ТЕЛЕЖКИ НА КОЛЕСАХ ДЛЯ
МАГАЗИНА**

- Стальная трехколесная тележка под лыжу с нескользящей накладкой для легкого перемещения Вашего снегохода по гаражу или мастерской.
- Подходит для одно- или двухконьковых лыж.

861002600



**НАКЛЕЙКИ SKI-DOO
PERFORMANCE**

- 516006297 • Комплект из 20 наклеек на двух листах 10" x 8" (25 см x 20 см).



СЕРИЯ НАКЛЕЕК SKI-DOO POP

516006292 • Упаковка из 2 10" x 8" (25 см x 20 см)



**НАКЛЕЙКА ПЧЕЛА SKI-DOO
X-TEAM**

516006301 • Упаковка из 2 11" x 6" (28 см x 15 см)



**НАКЛЕЙКИ SKI-DOO
X-TEAM CAMO**

- 516006304 • Комплект из 6 наклеек на двух листах 10" x 8" (25 см x 20 см).



SKI-DOO TECHNO X

- 516006299 • Упаковка из 2 10" x 8" (25 см x 20 см)



**НАКЛЕЙКИ SKI-DOO
FREERIDE CAMO**

516006303 • 20" x 7" (50 см x 18 см)



НАКЛЕЙКА ПЧЕЛА SKI-DOO

- 516006302 • Комплект из 3 наклеек на листе 20" x 8" (50 см x 20 см).



НАБОР SKI-DOO X-TEAM

- 516006300 • Комплект из 6 наклеек на двух листах 10" x 8" (25 см x 20 см).



**НАКЛЕЙКИ SKI-DOO
FREERIDE SKULLS**

- 516006307 • Комплект из 3 наклеек на листе 10" x 8" (25 см x 20 см).

ЗЕРКАЛА

N

КОМПЛЕКТ ВРАЩАЮЩИХСЯ ЗЕРКАЛ НА ВЕТРОВЫЕ ЩИТКИ

- Превосходный интегрированный дизайн и стиль.
- Зеркала могут складываться на период хранения под чехлом.
- Поставляются попарно.

Снегоходы с прозрачными ветровыми щитками.
860200893 • Черный



Выдвините их наружу при необходимости. Сложите их внутрь при необходимости хранения под чехлом.



ЗЕРКАЛА ДЛЯ ВЕТРОВОГО СТЕКЛА

- Конструкция для установки на ветровое стекло.
- Круглый дефлектор диаметром 8 см с угловой регулировкой.

REV-XU, REV-XR (со сверхвысоким цельным ветровым стеклом)
517304628 • Черный



КОМПЛЕКТ ЗЕРКАЛ НА ВЕТРОВЫЕ ЩИТКИ

- Конструкция для установки на ветровые щитки.
- Поставляются попарно.

Снегоходы с ветровыми щитками 2011-2014 года
860200674 • Черный

КОМПЛЕКТ ЗЕРКАЛ



- Конструкция для установки на боковые панели.
- Поставляются попарно.
- Предварительно размеченные боковые панели облегчают установку.

REV-XM, REV-XS
860200607 • Черный



- Конструкция для установки на боковые панели.
- Поставляются попарно.

REV-XP, REV-XR, REV-XU Tundra
860200693



- Конструкция для установки на боковые дефлекторы ветрового стекла.
- Поставляются попарно.

REV-XM, REV-XS, REV-XP, REV-XR, REV-XU (со средними или высокими боковыми дефлекторами)
860200694



- Конструкция для установки на ветровое стекло.
- Поставляются попарно.

REV-XS, REV-XM (с ультравысоким ветровым стеклом)
860200103



- Конструкция для установки на ветровые щитки.
- Поставляются попарно.

Снегоходы с ветровыми щитками образца 2010 года и ранее
860200080

ЭЛЕКТРИКА / ЭЛЕКТРОНИКА



Дополнительные светодиодные фары не только увеличивают яркость, но и увеличивают ширину освещенной части.



БЕЗ ДОПОЛНИТЕЛЬНОГО СВЕТОДИОДНОГО ФОНАря

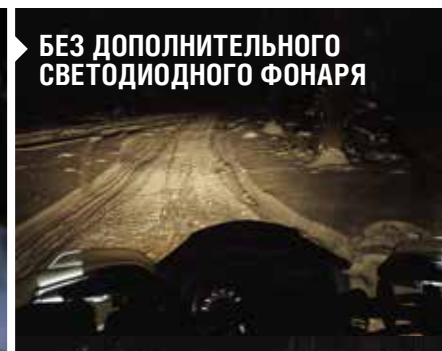

С ДОПОЛНИТЕЛЬНЫМ СВЕТОДИОДНЫМ ФОНАрем

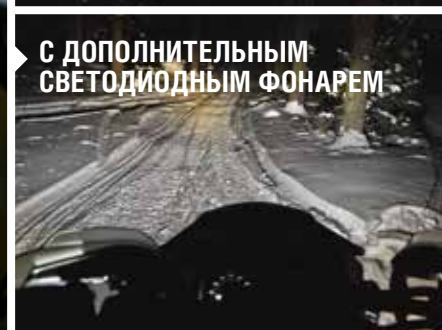

Смотрите характерный эффект этих светодиодных фар на странице www.ski-doo.com/videos/gallery



ДОПОЛНИТЕЛЬНЫЙ СВЕТОДИОДНЫЙ ФОНАрь

- Впервые на снегоходном рынке: полностью интегрируемая дополнительная оптика!
- Разрабатывалась совместно со снегоходом для единого стиля, плюс простого подключения.
- Трехпозиционный выключатель позволяет выбрать желаемый режим работы из трех вариантов – всегда выключен, всегда включен или включен при дальнем свете фар.

- Полноценная фара с 10-ю светодиодами выдает дополнительные 2100 Люмен света.
- Надежно закрепляется под основной фарой, обеспечивая интенсивный сверхширокий "противотуманный" лучок света.
- С этой фарой Вы забудете о темных участках дороги перед снегоходом при движении с дальним светом фары.

REV-XM, REV-XS, кроме Expedition Sport
860201050





GPS-НАВИГАТОР MONTANA С УСТАНОВОЧНЫМ КОМПЛЕКТОМ

- Одна из лучших систем GPS-навигации, прекрасно подходящая для вашего снегохода.
- Для установки требуется надставка перчаточного ящика (860200707) для платформ REV-XS, REV-XM.
- Для установки на платформы REV-XU, REV-XR требуется универсальное крепление GPS (860201018).

REV-XM, REV-XS
860200631



ЗНАЕТЕ ЛИ ВЫ?

GPS НАВИГАТОР MONTANA ИМЕЕТ ФУНКЦИЮ БЛОКИРОВКИ ЭКРАНА, ТАКИМ ОБРАЗОМ ВЫ МОЖЕТЕ ВИДЕТЬ ЦЕЛЬ МАРШРУТА ДАЖЕ ПРОЕЗЖАЯ СЛОЖНЕЙШИЙ РЕЛЬЕФ.



НАДСТАВКА ПЕРЧАТОЧНОГО ЯЩИКА

- Заменяет стандартную крышку перчаточного ящика.
- Вертикальная крышка позволяет превосходно разместить GPS-навигатор.
- Прибор GPS продается отдельно.

REV-XM, REV-XS
860200707 • Черный



УНИВЕРСАЛЬНЫЙ КРЕПЕЖ ДЛЯ GPS-НАВИГАТОРОВ.

- В комплект входит кронштейн, провода и необходимый крепеж.
- Прибор GPS продается отдельно.
- Для установки требуется GPS-навигатор Montana с установочным комплектом (860200631).

REV-XR, REV-XU
860201018 • Черный

УСТАНОВОЧНЫЙ КОМПЛЕКТ ДЛЯ GPS-НАВИГАТОРА MONTANA

(Не показан)

- Кронштейн крепления и жгут проводов для установки навигатора Garmin Montana.
- Позволяет использовать навигатор более чем на одном транспортном средстве.

REV-XS, REV-XM
860201029



ЭЛЕКТРИЧЕСКАЯ РОЗЕТКА 12 В

- Разъем для 12В аксессуаров.
- Жгут проводов поставляется отдельно.

Все модели с аккумуляторными батареями (кроме REV-XM, REV-XS, REV-XP, REV-XR, REV-XU Tundra)

861507200

REV-XP, REV-XR, REV-XU Tundra (кроме 2011-2012)

860200196

- Для обеспечения питания Ваших электронных устройств от розетки 12 В.
- Устанавливается внутри багажного отсека.
- Жгут проводов в комплекте.

REV-XM, REV-XS
860200632

Подходит для моделей REV-XU Skandic и Expedition без двигателя E-TEC
860200979



СВЕТОДИОДНЫЙ ЗАДНИЙ ФОНАРЬ

- Высокотехнологичный вид.
- Более низкое потребление энергии, устойчивость к вибрации и увеличенный срок службы.

REV-XP, REV-XP Fan, REV-XR
кроме GTX, Grand Touring SE и LE
860200423



КОМПЛЕКТ ДЛЯ ПОДОГРЕВА ПАССАЖИРСКОГО ВИЗОРА

- Наслаждайтесь чистым обзором при помощи подогрева визора для вашего сиденья 1+1.
- Требуется наличия подогреваемых рукояток пассажира (860200061 + 860200584).

860200882



КОМПЛЕКТ ПОДОГРЕВА ВИЗОРА

- Быстро устанавливаемый комплект для подогрева визора или сумки.
- Жгут проводов в комплекте.

REV-XP, REV-XR, REV-XU Tundra, REV-XM, REV-XS
860200628



ШНУР DESS™

- Обратитесь к дилеру для приобретения и программирования запасного ключа.

515177057



УЧЕБНЫЙ КЛЮЧ "LEARNING KEY" ДЛЯ СНЕГОХОДОВ С ДВИГАТЕЛЕМ 903 (ПРОГРАММИРУЕМЫЙ)

- Обратитесь к дилеру для приобретения и программирования запасного ключа.

Снегоходы 2014 года с двигателем 900 ACE.

860200907 • Зеленый

Снегоходы 2015 года с двигателем 600 или 900 ACE

860201162 • Зеленый



Нелишним будет знать наружную температуру, а особенно температуру двигателя. И когда температурная шкала гармонично вписывается в панель приборов.



ЗНАЕТЕ ЛИ ВЫ?

КАК И МНОГИЕ АКСЕССУАРЫ BRP, НОВЫЙ МОДУЛЬ ТЕМПЕРАТУРЫ ОКРУЖАЮЩЕГО ВОЗДУХА И ТЕМПЕРАТУРЫ ДВИГАТЕЛЯ **ОЧЕНЬ ПРОСТО ПОДКЛЮЧАЕТСЯ К ЭЛЕКТРИЧЕСКОЙ СИСТЕМЕ СНЕГОХОДА.**



МОДУЛЬ ТЕМПЕРАТУРЫ ОКРУЖАЮЩЕГО ВОЗДУХА И ТЕМПЕРАТУРЫ ДВИГАТЕЛЯ

- Выведите оба показания – температуры воздуха и двигателя на панель приборов.
- Подходит как для аналоговых, так и для многофункциональных цифровых дисплеев.
- Дополнительная функция: режим записи круга на многофункциональном дисплее.
- Простое подключение к электрической системе снегохода.

Снегоходы 2015 года на платформах REV-XR, REV-XM, REV-XS, REV-XU (кроме двигателей воздушного охлаждения) 860201021



АККУМУЛЯТОРЫ YUASA

- 515176151 • 30 А/Ч. Заряженная (Y1X30L)
- 410922962 • 21 А/Ч. Заряженная (YTX24HL-BS)
- 296000295 • 18 А/Ч. Заряженная (YTX20HL-PW)
- 710000283 • 13 А/Ч. Заряженная (YTX15L-BS)
- 410301203 • 18 А/Ч. Заряженная (YTX20L-BS)
- 410301204 • 3 А/Ч. Заряженная (YTX4L-BS)
- 42215 • 14 А/Ч. Сухозаряженная (12N14-3A)



АВТОМАТИЧЕСКОЕ ЗАРЯДНОЕ УСТРОЙСТВО YUASA† SMART SHOT

- Автоматическое зарядное устройство выпускается в варианте 900 миллиампер и 1,5 А тока зарядки и обеспечивают оптимальные характеристики ваших аккумуляторов.
- Оба устройства поставляются с клещевым зажимами и с кольцевыми штекерами (защищенными предохранителем), которые могут быть постоянно закреплены на аккумуляторе, что делает его зарядку и обслуживание очень простым.

529035772 • Автомат 6/12V, 1.5 А, 5 ступеней
529035773 • 900 Автомат 12V 900mA



Температура двигателя и компас



Режим воспроизведения круга



Режим воспроизведения круга



Аналоговый указатель температуры



Температура двигателя

МОДУЛЬ ПРИБОРОВ PREMIUM

- Наслаждайтесь каждой функцией приборной панели – температура, компас и режим записи круга.
- Модуль подключается к разъему и активирует функцию на панели приборов.
- Установка модуля Premium не требует установки модуля температура двигателя (860200629).
- Устанавливается только на многофункциональные панели.

REV-XP (кроме 550), REV-XR оснащенные многофункциональными панелями 2014 года и ранее. Не совместим с платформами REV-XS, REV-XM 2014 года 860200592



МОДУЛЬ ТЕМПЕРАТУРЫ ДВИГАТЕЛЯ

- Простое подключение к панели приборов.
- Модуль подключается к разъему и активирует функцию на панели приборов.
- Устанавливается на платформы REV-XP, REV-XR, REV-XS, REV-XM на аналоговые и многофункциональные панели.
- Активирует индикацию температуры двигателя.
- Активирует индикацию температуры двигателя и режима записи круга на многофункциональных дисплеях 2014 года.

REV-XP и REV-XU Tundra (кроме 550), REV-XR, REV-XM, REV-XS, 2014 и ранее 860200629





КОМПЛЕКТ ЭЛЕКТРОСТАРТЕРА

• Запустите снегоход простым нажатием кнопки.

REV-XP 500SS 2008

860200098

REV-XP 500SS, 600 Sport 2009-2014,

REV-XP Fan, REV-XU Tundra

860201085

REV-XP 600 E-TEC 2008

860200266

REV-XP 600 SDI

860200275

REV-XP 800R 2008

860200042

REV-XP, REV-XM, REV-XS 600 E-TEC 2009 и

позднее, 800R, 800R E-TEC

Примечание: Комплект компонентов может варьироваться в зависимости от модели.



КОМПЛЕКТ ДОПОЛНИТЕЛЬНОГО РАДИАТОРА

• Обеспечивает дополнительное охлаждение в экстремальных условиях.

REV-XR 1200 4-TEC

860200448

REV-XS и REV- XR

с двигателями 900 ACE и 600 ACE

860201186

Примечание: Не совместим с светодиодной фарой.

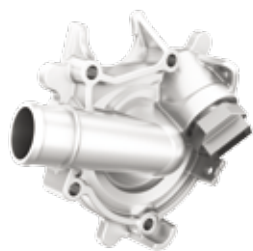

ПОДОГРЕВАТЕЛЬ ДВИГАТЕЛЯ

• Обеспечивает легкий пуск двигателя при очень низких температурах.

600 ACE, 900 ACE

860200904



ПРОВОДКА ДЛЯ ПОДКЛЮЧЕНИЯ ЭЛЕКТРИЧЕСКИХ АКСЕССУАРОВ

• Разветвитель, позволяющий подключить более одного аксессуара.

• Необходим при дополнительном подключении одного из нижеперечисленных аксессуаров: сигнатурные огни на ветровых щитках, gps-навигатор, модуль температуры окружающего воздуха и температуры двигателя.

REV-XP, REV-XR, REV-XU

860201141



КОМПЛЕКТ РАЗЪЕМОВ СТАНДАРТА RCA

• Y-образный разветвитель позволяет подключить одновременно 2 подогревателя сумки или визора.

REV-XM, REV-XS, REV-XP, REV-XR, REV-XU

515176794



НАГРЕВАТЕЛЬ 3 В ДЛЯ СУМКИ

• Сменный или дополнительный нагреватель для сумки.

515176786

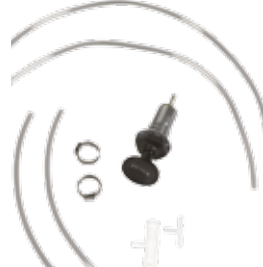

КОМПЛЕКТ БЫСТРОГО ЗАПУСКА

• Обеспечивает легкий пуск двигателя при очень низких температурах.

REV-XU Tundra, 500SS

860200416

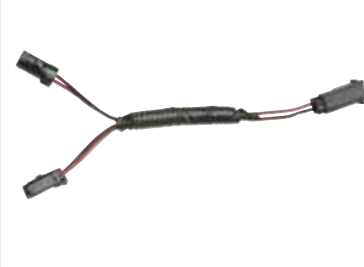

ПРОВОДКА ДЛЯ АКСЕССУАРОВ

• Комплект необходимых проводов при подключении 12 В розетки и разъема подогрева шлема.

REV-XS, REV-XM, REV-XP, REV-XR, REV-XU Tundra (кроме Tundra Std 2011-2012)

860200817

ЧЕХОЛ RAP-CLIP С СИСТЕМОЙ КРЕПЛЕНИЯ "CLIP"



Совершенно новый чехол без ремней для транспортировки снегохода, интуитивно закрепляемый на тоннеле при помощи зажимов.

- Больше нет необходимости ползать по снегу.
- Простота установки.
- Монтируется за секунды.

КОНФИГУРАЦИЯ СНЕГОХОДА И ВОЗМОЖНЫЕ ОПЦИИ

ПЛАТФОРМА	БАЗОВАЯ МОДЕЛЬ (2015)	ОДНОМЕСТНОЕ СИДЕНЬЕ	СИДЕНЬЕ 1+1	СПИНКА	РУКОЯТКИ Пассажира	ВЕТРОВЫЕ ЩИТКИ для Пассажира	СВЕРХНИЗКОЕ ВЕТРОВОЕ СТЕКЛО	НИЗКОЕ ВЕТРОВОЕ СТЕКЛО	СРЕДНЕЕ ВЕТРОВОЕ СТЕКЛО	ВЫСОКОЕ ВЕТРОВОЕ СТЕКЛО	СВЕРХВЫСОКОЕ ВЕТРОВОЕ СТЕКЛО	УЛЬТРАВЫСОКОЕ ВЕТРОВОЕ СТЕКЛО	ЗЕРКАЛА на БОКОВЫХ ДЕФЛЕКТОРАХ ВЕТРОВОГО СТЕКЛА	ВЕТРОВЫЕ ЩИТКИ	ЗЕРКАЛА на ВЕТРОВЫХ ЩИТКАХ	ЗЕРКАЛА на БОКОВЫХ ПАНЕЛЯХ	ВЫСОКАЯ ПРОСТАВКА руля MXZ	ВЫСОКАЯ ПРОСТАВКА руля SUMMIT	ДОПОЛНИТЕЛЬНЫЙ ПЕРЕДНИЙ БАМПЕР	БАГАЖНЫЙ КОРОБ	LUGGAGE BOX
REV-XM	SUMMIT SP, SUMMIT X, FREERIDE	•						•	•										•	•	
	REV-XR со СРЕДНИМ ВЕТРОВЫМ СТЕКЛОМ	•								•	•			•					•	•	
	REV-XM с ОДНОМЕСТНЫМ СИДЕНЬЕМ или 1 + 1 (БЕЗ СПИНКИ)	•	•					•	•										•		
REV-XS	MXZ (X, X-RS), RENEGADE (X, X-RS, BACKCOUNTRY), RENEGADE (BACKCOUNTRY X)	•						•	•						•	•		•	•		
	MXZ (SPORT, TNT), RENEGADE (ADRENALINE, BACKCOUNTRY), GSX (LE)	•			•	•	•			•	•			•				•	•		
	EXPEDITION (SPORT), GRAND TOURING (SPORT)	•			•	•	•			•	•			•				•	•		
	REV-XS, ОДНОМЕСТНОЕ СИДЕНЬЕ и УЛЬТРАВЫСОКОЕ СТЕКЛО	•								•	•	•	•	•				•	•		
	REV-XS с СИДЕНЬЕМ 1+1 и СПИНКОЙ	•	•		•	•	•			•	•			•				•	•		•
	REV-XS с ЗЕРКАЛАМИ на БОКОВОЙ ПАНЕЛИ	•								•	•	•			•	•	•	•	•		
REV-XP	REV-XP с УЛЬТРА НИЗКИМ/НИЗКИМ СТЕКЛОМ	•						•	•						•	•	•	•	•		
	MXZ (SPORT), RENEGADE (SPORT), SUMMIT (SPORT)	•								•	•			•	•	•	•	•	•		
	GRAND TOURING (SPORT), EXPEDITION (SPORT)	•			•	•	•			•	•			•				•	•		
	REV-XP с СИДЕНЬЕМ 1+1 и СПИНКОЙ	•	•		•	•	•			•	•			•	•	•	•	•	•		
REV-XR	MXZ (X), RENEGADE (X)	•						•	•						•	•	•	•	•		
	MXZ (TNT), RENEGADE (ADRENALINE), GSX (LE, SE)	•								•	•			•				•	•		
	GRAND TOURING (LE)	•			•	•	•					•	•	•				•	•		
	GRAND TOURING (SE)	•			•	•	•					•	•	•				•	•		•
	REV-XR с СИДЕНЬЕМ 1+1 и СПИНКОЙ	•	•		•	•	•			•	•			•				•	•		
REV-XU	TUNDRA (SPORT, LT, XTREME)	•	•					•	•	•				•						•	
	TUNDRA со СВЕРХВЫСОКИМ СТЕКЛОМ	•	•								•	•		•						•	
	EXPEDITION (LE, SE), SKANDIC (WT, SWT)	•			•	•	•					•								•	



ЧЕХОЛ ДЛЯ ХРАНЕНИЯ RACING (УНИВЕРСАЛЬНЫЙ)

• Этот чехол обеспечивает защиту любой модели снегохода.

Все модели

280000529 • Черный с графикой



ТРАНСПОРТИРОВОЧНЫЕ ЗАЖИМЫ SUPERCLAMP

- Закрепите снегоход простым поворотом рукоятки.
- Прочная композитная конструкция.
- Согласно требованиям некоторых норм по транспортировке, может потребоваться использование переднего и заднего зажимов Superclamp.

✓ ЗНАЕТЕ ЛИ ВЫ?

ТРАНСПОРТИРОВОЧНЫЕ ЗАЖИМЫ SUPERCLAMP ЯВЛЯЮТСЯ САМЫМ БЫСТРЫМ СПОСОБОМ КРЕПЛЕНИЯ СНЕГОХОДА НА ПРИЦЕПЕ ИЛИ В КУЗОВЕ ТРЕЙЛЕРА.

ТРАНСПОРТИРОВОЧНЫЙ ЗАЖИМ SUPERCLAMP II

- Инновационная система снегоходного крепежа для прицепов.
- Резиновые накладки для предотвращения повреждений лыж снегохода.
- Передние и центральные рукоятки обеспечивают свободное маневрирование.
- Возможно использование замков против несанкционированного доступа.
- Кнопочная регулировки усилия фиксации, подходящая для любых снегоходов.

860200950

	280000624
	280000625
	280000663
	280000628
	280000629
	280000630
	280000627
	280000626
	280000609
	280000549
	280000568
	280000566
	280000590
	280000575
	280000578
	280000576
	280000577
	280000594
	280000650
	280000673
	280000649

Чехол с системой быстрого крепления RAP-CLIP



ЗАДНИЙ ТРАНСПОРТИРОВОЧНЫЙ ЗАЖИМ SUPERCLAMP

- Система фиксации снегохода на прицепе за полость гусеницы.
- Резиновые накладки для предотвращения повреждений снегохода.
- Кнопочная регулировки усилия фиксации, подходящая для любых снегоходов.
- Винтовая система крепежа является стандартной комплектацией всех зажимов Superclamp.
- Возможно использование замков против несанкционированного доступа.

860200993

ВИНТОВОЙ ФИКСАТОР

- (Не показан)
- Наиболее универсальная конструкция.
- Поставляется стандартно со всеми зажимами Superclamp.
- Устанавливаются в существующие или в новые отверстия.

860200994

Т-ОБРАЗНЫЙ ФИКСАТОР

(Не показан)

- Для прицепов с центральным каналом в полу.

860200995

ТРЕБУЙТЕ

XPS
 ДЛЯ ВАШЕГО
 ДВИГАТЕЛЯ
 ROTAX®

10 ПРИЧИН, ПОЧЕМУ ВАШ ДВИГАТЕЛЬ ROTAX ЗАСЛУЖИВАЕТ МАСЛА XPS



Мы провели сотни тестов и проверили сотни формул, прежде чем нашли идеальную.



Уникальная формула присадок, специально разработанная для уникальных потребностей двигателей E-TEC.



Проверенное тысячами моточасов на динамометрических стендах и тысячами километров по трассам



Мы инвестировали более 3 млн. долларов и провели более 1 миллиона миль полевых испытаний в течение трех лет, для создания 2-тактных и 4-тактных масел.



Пока сторонние производители масел тратят миллионы долларов на рекламу, мы инвестируем миллионы в совершенствование масел для защиты ваших вложений. Масло XPS – это единственное масло, специально разработанное и протестированное для вашего 2-тактного двигателя Rotax.



СИНТЕТИЧЕСКОЕ 2-ТАКТНОЕ МАСЛО XPS

- Полностью синтетическое масло обеспечивает превосходную защиту от износа – что особенно важно в двигателях E-TEC®, где конструктивно используется мало масла.
- Набор присадок содержит эффективные моющие компоненты и противозадирные добавки, гарантирующие долгую работу двигателя.
- Лучший продукт для двигателей E-TEC, обеспечивающих высокую мощность всех 2-тактных двигателей BRP, низкую дымность, отсутствие запаха.

946 мл • 293600132
3,785 л • 293600133



МИНЕРАЛЬНОЕ МАСЛО XPS ДЛЯ 2-ТАКТНЫХ ДВИГАТЕЛЕЙ

- Специально разработано и проверено на двигателях с инжекционной системой смазки.
- Сохраняет рабочие свойства при температуре -40°C (-40°F) и обладает превосходной смазывающей способностью во всех температурных режимах работы карбюраторных двигателей.
- Также может использоваться в качестве смешиваемого масла.

946 мл • 293600117
3,785 л • 293600118



СИНТЕТИЧЕСКОЕ МАСЛО XPS ДЛЯ 4-ТАКТНЫХ ДВИГАТЕЛЕЙ (ВСЕСЕЗОННОЕ)

- В отличие от стандартных масел для 4-тактных двигателей, всепогодное синтетическое масло XPS было специально разработано с учетом удовлетворения особых потребностей снегоходов Ski-Doo, оборудованных 4-тактными двигателями Rotax.
- Данное масло обеспечивает легкий пуск двигателя при очень низких температурах.

946 мл • 293600112
3,785 л • 293600115



СИНТЕТИЧЕСКОЕ МАСЛО XPS ДЛЯ 4-ТАКТНЫХ ДВИГАТЕЛЕЙ (ЗИМНЕЕ)

- В отличие от стандартных масел для 4-тактных двигателей, всепогодное синтетическое масло XPS было специально разработано с учетом удовлетворения особых потребностей снегоходов Ski-Doo, оборудованных 4-тактными двигателями Rotax.
- Данное масло обеспечивает легкий пуск двигателя при очень низких температурах.

946 мл • 293600154
3,785 л • 293600155



✓ ЗНАЕТЕ ЛИ ВЫ?

НЕ ТОЛЬКО ПОБЕДИТЕЛИ, НО
ВООБЩЕ ВСЕ ГОНЩИКИ ВСЕХ
БРЕНДОВ, УЧАСТВУЮЩИХ
**В СУРОВОЙ ГОНКЕ
НА АЛЯСКЕ -
IRON DOG RACE,**
ИСПОЛЬЗУЮТ СИНТЕТИЧЕСКОЕ
МАСЛО XPS.



КОМПЛЕКТ ДЛЯ ТЕХНИЧЕСКОГО ОБСЛУЖИВАНИЯ И ЗАМЕНЫ МАСЛА

- В комплект входит: 3 л синтетического масла XPS, масляный фильтр, уплотнительное кольцо и инструкция.

1200 4-TEC	ACE	900 ACE
415129404600	415129725	415129866



МАСЛО ДЛЯ СМЕШИВАНИЯ XPS

- Высококачественное масло, специально разработанное для 2-тактных двигателей Rotax.
- Формула масла обеспечивает быстрое и эффективное смешивание при очень низких температурах.

293600120 • 500 мл

ДЛЯ ПОЛНОЙ ИНФОРМАЦИИ О ПРОДУКТАХ XPS, ПОСЕТИТЕ: WWW.XPSLUBRICANTS.COM

Примечание: Свяжитесь с ближайшим дилером для уточнения рекомендованной розничной цены на масла и смазки.



ПРИСАДКА ДЛЯ ТОПЛИВА XPS CARBON FREE

- Очищает клапана, поршневые кольца и камеры сгорания.
- Одобрена для применения с этанолсодержащими сортами бензина.
- 30 мл на 4,5 литра бензина

219702533 • 355 мл



СИНТЕТИЧЕСКОЕ МАСЛО XPS ДЛЯ КАРТЕРА ЦЕПНОЙ ПЕРЕДАЧИ

- Лучшее масло в ряду смазочных материалов для картера цепной передачи, особенно для спортивных моделей.
- Обеспечивает надежную работу цепной передачи в широком диапазоне температур.

293600138 • 355 мл



СТАБИЛИЗАТОР ТОПЛИВА ПРИ ЛЕТНЕМ ХРАНЕНИИ

- Присадка для защиты топлива от загрязнения и образования осадка в карбюраторах и топливных магистралях.
- Современные этанолсодержащие бензины требуют особых способов хранения.

413408601 • 235 мл



КОНСЕРВАЦИОННОЕ МАСЛО XPS

- Это особое масло используется в обязательном порядке весной при консервации вашего снегохода Ski-Doo.
- Оно было специально разработано для защиты внутренних деталей двигателя от ржавчины и коррозии, возникающих вследствие образования конденсата при консервации или длительном простое.

413711900 • 350 мл



СМАЗКА XPS LUBE

- Это многоцелевое средство предназначено для защиты двигателя от коррозии, ржавчины и проникновения влаги.
- Содержит активные противозадирные присадки, обеспечивающие превосходные смазывающие свойства и повышающие износостойкость двигателя.
- Выпускается в аэрозольной упаковке, может работать вверх дном.

293600016 • 400 мл



ТОРМОЗНАЯ ЖИДКОСТЬ XPS DOT 4

- Превышает требования DOT 3 и 4.
- Благодаря уникальной формуле, обеспечивающей низкое содержание влаги, это средство надежно защищает тормозную систему от возникновения паровых пробок.
- Рекомендуется к применению в снегоходах Ski-Doo и квадроциклах Can-Am.

293600131



МАСЛО ДЛЯ ОБСЛУЖИВАНИЯ И РЕМОНТА АМОРТИЗАТОРА NPG

- Высококачественное масло для спортивных амортизаторов.
- Препятствует вспениванию, тем самым предотвращая потерю амортизаторами эффективности.

293600035 • 1 л



МИНЕРАЛЬНОЕ МАСЛО XPS ДЛЯ КАРТЕРА ЦЕПНОЙ ПЕРЕДАЧИ

- Надежное масло на минеральной основе, предназначенное для защиты картера цепной передачи.

415129500 • 250 мл



АНТИФРИЗ / ОХЛАЖДАЮЩАЯ ЖИДКОСТЬ

- Готовая к немедленному использованию охлаждающая жидкость.
- Представляет собой специальную смесь с антикоррозийными добавками, рекомендуемую к применению в двигателях Rotax.

219700362 – 2 года

946 мл

219702685 – 5 лет

946 мл



СМАЗКА XPS ДЛЯ ПОДВЕСКИ

- Отличается высокими смазывающими свойствами в условиях экстремальных температур.
- Позволяет сохранить характеристики подвески независимо от внешних условий.

293550033 • 400 г.



ОЧИСТИТЕЛЬ ФЛАНЦЕВ ВАРИАТОРА

- Этот простой в применении очиститель был специально разработан для быстрого удаления загрязнения с фланцев ведущего и ведомого шкивов.
- Без последующей очистки.

413711809 • 320 г.



ОЧИСТИТЕЛЬ- ОБЕЗЖИРИВАТЕЛЬ

- Сильнодействующий очиститель на цитрусовой основе для очистки деталей от грязи, масла и отложений.

293110001 • 400 г.



КОМПЛЕКТ XPS ДЛЯ БЫСТРОЙ ОЧИСТКИ СНЕГОХОДОВ, ГИДРОЦИКЛОВ И РОДСТЕРОВ

- В комплект входят: спрей для чистки и полировки и 2 салфетки из микрофибры

219701714



ОЧИСТИТЕЛЬ И ПОЛИРЬОЛЬ XPS

- Убирает дорожную пыль, грязь, жир и следы насекомых на наземных транспортных средствах, а также подтеки и следы кальция на снегоходах.

219702844 • 400 г.



САЛФЕТКИ ИЗ МИКРОВОЛОКНА XPS

- Салфетки изготовлены из очень тонкого волокна; благодаря мягкой текстуре они идеально подходят для протирания и полировки поверхностей катеров, мотоциклов, автомобилей или других глянцевых поверхностей.

219701759 • Упаковка из 2



ЗАЧЕМ ИСПОЛЬЗОВАТЬ МАСЛО XPS В СНЕГОХОДЕ SKI-DOO?

Масло имеет значение. Правильное масло поможет вашему двигателю развить большую мощность и сделает его надежным на долгие годы. Получение баланса из этих трех факторов является сложной задачей, и только масла XPS специально разработанные для двигателей Rotax их имеют.

Мы предлагаем собственное масло по одной причине – **удовлетворения ваших потребностей**. Не существует общего стандарта для масел в индустрии техники для активного отдыха, поэтому каждый производитель техники или масла использует свои собственные стандарты, тесты и контроль качества. Мы хотим, чтоб вы получали лучшие впечатления от техники BRP, поэтому мы задаем для масел XPS более высокие стандарты.

И это совсем не из финансовых соображений. Мы потратили миллионы денег на разработку **ИДЕАЛЬНОЙ ФОРМУЛЫ МАСЛА**, и протестировали ее. Мы проверяем каждый двигатель, выпущенный нами (а не один или два, например) в течение сотен моточасов на динамометрическом стенде и на протяжении многих тысяч километров реального пробега, и мы продолжаем тестировать и разрабатывать новые формулы с развитием технологий.

XPS ЭТО ПРАВИЛЬНЫЙ ВЫБОР стоит не намного дороже аналогичных масел сторонних брендов и предоставляет разумный выбор. Действительно ли выгоднее использовать продукцию, не обеспечивающую лучшие характеристики, экономя при этом \$20 в год? Решать вам. Следует помнить, что: покупатели подержанных снегоходов больше доверяют, если снегоход эксплуатировался на оригинальном масле.

ОДНО МАСЛО НЕ МОЖЕТ ПОДХОДИТЬ ВСЕМ.

2-ТАКТНЫЕ ДВИГАТЕЛИ: Каждый двигатель, сошедший с конвейера любого производителя имеет свои уникальные характеристики и особенности, которым масло должно удовлетворять. Какому-то бренду присуще более сильное образование нагара на выпускных клапанах. Другой требователен к моющим присадкам, для сохранения подвижности и чистоты поршневых колец. К примеру, синтетическое масло XPS для двухтактных двигателей содержит особые ингредиенты, способные удовлетворить требования наших уникальных двигателей E-TEC. Вы должны ответить себе, может ли одно масло подходить любому двигателю любого производителя.

4-ТАКТНЫЕ ДВИГАТЕЛИ:

Автомобильные масла имеют совершенно иные формулы, такие, какие ставят приоритетом производители автомобилей – экономичность или легкий запуск, в отличие от спортивных 4-тактных двигателей, требующих максимальной мощности 4-тактное масло XPS имеет ярко выраженные показатели стабильности по вязкости, износостойкости и трению, необходимые для работы многодисковых муфт сцепления BRP. Они также защищают от коррозии после дождя или мойки под высоким давлением, обеспечивают уверенное межсезонное хранение, а также превосходно противостоят присадкам из низкокачественного топлива.

ПРИЧИН ДЛЯ ПОДДЕРЖАНИЯ ИДЕАЛЬНОГО СОСТОЯНИЯ ТЕХНИКИ



РЕМНИ ВАРИАТОРА
стр. 179



СИНТЕТИЧЕСКОЕ МАСЛО
XPS ДЛЯ КАРТЕРА ЦЕПНОЙ
ПЕРЕДАЧИ
стр. 190



КОНЬКИ ЛЫЖ
стр. 172-173



РЕМКОМПЛЕКТ ВАРИАТОРА
стр. 178



ЛЫЖИ PILOT
стр. 170



КОМПЛЕКТ ДОПОЛНИТЕЛЬНЫЙ
ОПОРНЫХ КОЛЕС
стр. 169



КОМПЛЕКТ ДЛЯ ТЕХНИЧЕСКОГО
ОБСЛУЖИВАНИЯ И ЗАМЕНЫ МАСЛА
стр. 189

СДЕЛАЙТЕ ПРАВИЛЬНЫЙ ВЫБОР

Приверженность BRP качеству, означает, что каждая единица техники разработана по самым высоким стандартам надежности. Тем не менее, ненадлежащее техническое обслуживание может вызвать выход из строя даже самых надежных компонентов.

ИСПОЛЬЗУЯ ОРИГИНАЛЬНУЮ ПРОДУКЦИЮ BRP ДЛЯ ТЕХНИЧЕСКОГО ОБСЛУЖИВАНИЯ ВЫ ЗАЩИЩАЕТЕ СВОИ ИНВЕСТИЦИИ

Посещение вашего дилера BRP для регулярного сервисного обслуживания может в дальнейшем предотвратить большие и дорогостоящие ремонты. Просто следуйте рекомендованному регламенту обслуживания. Он был разработан специалистами, которые понимают ваш снегоход Ski-Doo и знают как поддерживать его на пике формы. ПОЗАБОТЬТЕСЬ О СВОЕЙ ТЕХНИКЕ, используя только оригинальные запчасти и продукты BRP и Rotax

**Вы приобрели самый современный продукт на рынке.
И он заслуживает лучших продуктов для технического обслуживания.**

РЕКОМЕНДОВАННОЕ ПЕРИОДИЧЕСКОЕ ОБСЛУЖИВАНИЕ СНЕГОХОДОВ С ДВИГАТЕЛЯМИ E-TEC И ACE

СИСТЕМА	КОМПОНЕНТ	ДЕЙСТВИЕ	Обкатка 500 км	Каждые 1500 км	Каждые 3000 км	Каждые 6000 км	Каждые 10000 км	Каждые 5 лет
			▼	▼	▼	▼	▼	▼
Двигатель	Масляная система 4-тактного двигателя	Замените моторное масло и масляный фильтр	x			x		
	Сальники и прокладки	Проверка	x					
	Свечи зажигания	Замена					x	
	Ручной стартер	Очистка и смазка				x		
Топливо	Топливный фильтр магистрали (E-TEC)	Замена						x
	Топливопроводы и соединения	Проверка	x					
	Топливозаборный фильтр	Проверка и замена				x		
	Топливный фильтр (ACE)	Замена				x		
Система смазки (E-TEC)	Приемный фильтр						x	
Система охлаждения	Охлаждающая жидкость	Проверка уровня	x					
	Охлаждающая жидкость	Замена						x
Система выпуска	СИСТЕМА	Проверить на предмет герметичности	x		x			
Задняя подвеска	Опорные ролики	Проверить подшипники, резиновые поверхности			x			
	Скользящие накладки и стропы	Проверка	x		x			
	Болты и гайки	Проверить затяжку			x			
	Оси и рычаги	Смазать			x			
Гусеница	Гусеница	Настроить и отрегулировать	x		x			
Передняя подвеска	Амортизаторы, пружины, рычаги и болты	Проверка	x		x			
Лыжи	Коньки и лыжи	Проверить опорную поверхность лыж и коньки	x					
Вариатор	Ведущий вариатор	Визуальная проверка/очистка	x		x			
		Проверка крепления	x		x			
		Очистка поверхностей			x			
	Втулки, уплотнительные кольца	Замена				x		
	Чашки пружин и нажимные рычаги	Замена					x	
	Ремень вариатора	Проверка	x					
Трансмиссия	Ведомый вариатор	Проверка	x					
		Проверка преднатяга (ACE)	x					
		Проверка уровня		x				
Тормозная система	Цепная передача	Регулировка	x	x				
	Масло цепной передачи	Замена	x					
	Тормозная жидкость	Проверка уровня	x					
	Тормозная жидкость	Замена				x		
Рама	Тормозные колодки	Проверка	x		x			
	Трубопроводы и диски	Проверка	x		x			
	Опоры двигателя	Проверка			x			
Органы управления	Упор двигателя	Регулировка			x			
	Трос привода дросселя	Проверка	x			x		
	Рулевой механизм	Проверка	x		x			