



ЭКИПИРОВКА | АКСЕССУАРЫ | ЗАПЧАСТИ • 2016

can-am
www.rosan.com



ОДНА ПОЕЗДКА РЕШАЕТ ВСЁ



Для приобретения запчастей аксессуаров и экипировки обратитесь к официальному дилеру BRP.



Приобретайте масла и смазочные средства XPS.



Ознакомьтесь с продукцией в онлайн каталоге на сайте www.rosan.com



Наблюдайте за изменениями своего квадроцикла Can-Am при установке новых аксессуаров. www.rosan.com



Посмотрите наши видеоматериалы в разделе "ОДЕЖДА И АКСЕССУАРЫ" на сайте www.rosan.com для того, чтобы узнать больше о новой экипировке и аксессуарах.



Посетите онлайн магазин наклеек для квадроциклов SSV. scscanamgraphics.com

WWW.ROSAN.COM



©2015 Bombardier Recreational Products Inc. (BRP). Все права защищены. TM и логотип BRP являются зарегистрированными торговыми марками компании BRP или ее филиалов. CARLISLE является торговой маркой Carlisle Companies. CHAMUDE и HIPORA являются зарегистрированными торговыми марками Kolon Industries, Inc. CLARINO является торговой маркой Kuraray Co. Ltd. COOLMAX и THERMOLITE являются зарегистрированными торговыми марками INVISTA для обозначения прочных тканей. DRIRELEASE является зарегистрированной торговой маркой Optimer Inc. FOX является торговой маркой Fox Racing Canada. GARMIN, MONTANA и NVU VI являются зарегистрированными торговыми марками Garmin Ltd. iPod является зарегистрированной торговой маркой Apple Inc. KOLPIN, GUN BOOT и IMPACT являются зарегистрированными торговыми марками Kolpin Powersports Inc. KYB является зарегистрированной торговой маркой Kayaba. HIGH SIERRA является торговой маркой High Sierra Sport Company. LEXAN является торговой маркой General Electric (GE). MAX FLOW является торговой маркой Moyno, Inc. MCFIT является зарегистрированной торговой маркой MCTECH Corporation. MicroSD является зарегистрированной торговой маркой SD Card Association. Mud Lite XTR и SS312 являются торговыми марками ITP Tires. NEXT G-1 VISTA является торговой маркой Next Camo, LLC. NGK является зарегистрированными торговыми марками Superwinch LLC. TEFLON, TEFLON HT и KEVLAR являются торговыми марками E.I. DuPont de Nemours & Co. TWINAIR является торговой маркой Twin Air USA. UNI является торговой маркой UNIFILTER Inc. VELCRO является зарегистрированной торговой маркой Velcro Industries. WARN является торговой маркой Warn Industries Inc. X-Static является зарегистрированной торговой маркой Noble Biomaterials Europe srl. YUASA является зарегистрированной торговой маркой YUASA Batteries Inc. ZILLA и BIGHORN 2.0 являются торговыми марками Maxxis. SCOTT является торговой маркой Scott Sports SA. Прочие торговые марки являются собственностью их владельцев. Некоторые показанные в данном документе модели могут быть оснащены дополнительным оборудованием. В зависимости от местоположения изделия распространяются BRP US Inc., Bombardier Recreational Products Inc., BRP Europe Distribution SA, BRP Australia Pty Ltd. или Bombardier Recreational Products Motores da Amazonia Ltda. BRP оставляет за собой право без принятия каких-либо обязательств прекращать выпуск того или иного изделия, вносить изменения в его технические характеристики, цену, конструкцию, особенности или оснащение.



ЭКИПИРОВКА, АКСЕССУАРЫ И ЗАПЧАСТИ 2016

ЭКИПИРОВКА

- 18 Спортивная одежда
- 30 Детская и подростковая одежда
- 32 Кроссовые шлемы
- 38 Выбор оптимального шлема
- 40 Открытые шлемы
- 42 Закрытые шлемы
- 42 Bluetooth-система связи
- 43 Очки
- 45 Перчатки
- 48 Гонимая экипировка Performance
- 52 Экипировка для экстремального туризма Adventure
- 54 Экипировка для активного отдыха Recreational
- 58 Зимняя экипировка Winter
- 60 Используемые технологии
- 61 Термобелье
- 64 Сумки
- 65 Таблица размеров

АКСЕССУАРЫ ДЛЯ КВАДРОЦИКЛОВ ATV

- 70 Подбор аксессуаров
- 72 Ветровые стекла
- 74 Рули и зеркала
- 77 Перевозка грузов
- 82 Стойки
- 86 Защита днища
- 90 Бамперы
- 92 Осветительные приборы и электрооборудование
- 94 Лебедки
- 97 Фаркопы
- 98 Разное
- 102 Гусеничная система Apache 360
- 104 Снегоуборочные отвалы
- 111 Чехлы
- 112 Наклейки и дополнения
- 113 Аксессуары для Outlander 6X6

OUTLANDER 6X6

- 110 Аксессуары для Outlander 6X6

АКСЕССУАРЫ ДЛЯ КВАДРОЦИКЛОВ SSV MAVERICK И COMMANDER

- 140 Закрытая кабина
- 144 Крыши
- 146 Ветровые стекла и зеркала
- 148 Двери
- 150 Защита кабины
- 151 Защита днища
- 154 Бамперы
- 160 Багажники
- 166 Осветительные приборы
- 172 Лебедки и фаркопы
- 174 Электрооборудование
- 176 Разное
- 182 Гусеничная система Apache 360 LT
- 184 Снегоуборочные отвалы
- 186 Наклейки и дополнения

ШИНЫ И ДИСКИ

- 187 Шины
- 189 Диски

МАСЛА И СРЕДСТВА ДЛЯ ПРОВЕДЕНИЯ ОБСЛУЖИВАНИЯ

- 192 5 основных продуктов
- 195 Необходимая информация
- 198 График технического обслуживания

АКСЕССУАРЫ ДЛЯ КВАДРОЦИКЛОВ SSV DEFENDER

- 122 Закрытая кабина
- 124 Крыши
- 125 Ветровые стекла и зеркала
- 126 Защита днища
- 127 Защита кабины
- 128 Бамперы
- 129 Багажники
- 132 Осветительные приборы
- 133 Электрооборудование
- 134 Лебедки и фаркопы
- 136 Гусеничная система Apache 360 LT
- 137 Снегоуборочные отвалы

КАКИЕ АКСЕССУАРЫ ВАМ ПОДХОДЯТ?



**СОВМЕСТИМОСТЬ
С КВАДРОЦИКЛАМИ ATV / СТР. 70**

**СОВМЕСТИМОСТЬ
С КВАДРОЦИКЛАМИ SSV / СТР. 120**

КАК И ВЫ, МЫ ВЕРИМ В ТО, ЧТО НАСТОЯЩУЮ РАБОТУ СЛЕДУЕТ ВЫПОЛНЯТЬ НАСТОЯЩИМ ОБРАЗОМ.

Каждый раз, когда вас спрашивают: «Чем занимаешься?», вам остается только улыбнуться и ответить: «Все». Вы занимаетесь своим делом не ради славы, а ради удовольствия которое приносит выполнение работы, «которую за день не закончить» или «никогда не сделать». Потому что самое главное в любой работе — выполнить ее хорошо.



КЛЮЧЕВЫЕ АКСЕССУАРЫ

- | | | | |
|----|---|----|---|
| 1 | Удлинитель бортов стр. 131 | 11 | Галогенные лампы производства Hella стр. 132 |
| 2 | Жесткая защита заднего пространства кабины стр. 131 | | Держатель инструмента LinQ (без иллюстрации) стр. 131 |
| 3 | Боковое зеркало стр. 125 | | Переходник LinQ (без иллюстрации) стр. 131 |
| 4 | Передняя защита Xtreme стр. 128 | | Силовой провод для комплекта освещения внутреннего пространства кабины (без иллюстрации) стр. 132 |
| 5 | Передний бампер стр. 128 | | |
| 6 | Защита передних углов стр. 128 | | |
| 7 | Низкое ветровое стекло стр. 125 | | |
| 8 | Спортивная крыша стр. 124 | | |
| 9 | Стойка осветительных приборов стр. 132 | | |
| 10 | Ксеноновые лампы производства Hella стр. 132 | | |



DEFENDER



КЛЮЧЕВЫЕ АКСЕССУАРЫ

- 1 **Закрытая пластиковая кабина** стр. 122
- 2 **Гусеничная система Apache 360 LT** стр. 136
- 3 **Комплект снегоуборочного отвала Alpine Flex** стр. 137
- 4 **Передняя защита Xtreme** стр. 128
- 5 **Передний бампер** стр. 128
- 6 **Защита передних углов** стр. 128
- 7 **Боковое зеркало** стр. 125
- 8 **Лебедка Can-Am Terra 45 производства Superwinch** стр. 134
- 9 **Стойка осветительных приборов** стр. 132

- 10 **Галогенные лампы производства Hella** стр. 132
- 11 **Двухрядная светодиодная фара 15" (38 см) (90 Вт)** стр. 166

Монтажный комплект системы Apache 360LT (без иллюстрации) стр. 136

Силовой провод для установки осветительных приборов (без иллюстрации) стр. 132

Силовой провод для комплекта освещения внутреннего пространства кабины (без иллюстрации) стр. 132

Монтажная проводка лебедки (без иллюстрации) стр. 135



В ОДИНОЧКУ – ЭТО ПОЕЗДКА. С СЕМЬЕЙ – ПРИКЛЮЧЕНИЕ.

Приключение. Оно может по-настоящему увлечь. Разделите его с родными и близкими. Только окружение самых близких людей может дополнить путешествие яркими незабываемыми впечатлениями, сделать его более насыщенным и интересным. Вокруг так много неизвестного – так берите же с собой в путь тех, ради кого стоит его пройти.



КЛЮЧЕВЫЕ АКСЕССУАРЫ

- 1 Ветровые щитки Deluxe стр. 72
- 2 Высокое ветровое стекло стр. 72
- 3 Грузовой короб LinQ 86 л для моделей Outlander Max стр. 79 **НОВИНКА**
- 4 Стойка багажной площадки LinQ 6" (15 см) стр. 82



OUTLANDER MAX



КЛЮЧЕВЫЕ АКСЕССУАРЫ

- | | |
|--|--|
| 1 Тент Viminі с солнцезащитным козырьком стр.145 | 4 Передний бампер Pre-Runner стр.154 |
| 2 Низкое ветровое стекло стр.147 | 5 Спортивная защита порогов для моделей MAX стр.156 |
| 3 Спортивные алюминиевые двери стр.149 | 6 Двухрядная светодиодная фара 39" (99 см) (270 Вт) стр.166 НОВИНКА |



ДОВЕСТИ ДЕЛО ДО КОНЦА. ЭТО В КРОВИ.

Тяжелый труд. В этом вы преуспели. Желание довести дело до конца — вот что движет вами. Будь то необходимость вытащить, подтолкнуть, спустить вниз или буксировать, все это по плечу вашему помощнику.



КЛЮЧЕВЫЕ АКСЕССУАРЫ

- | | |
|---|---|
| 1 Высокое ветровое стекло стр. 72 | 7 Передний бампер LE стр. 91 |
| 2 Площадка LinQ стр. 79 | 8 Светодиодные фонари для переднего бампера стр. 92 |
| 3 Стойка багажной площадки 5" (13 см) стр. 83 | 9 Комплект брызговиков стр. 99 |
| 4 Многофункциональный держатель стр. 85 | |
| 5 Передний бампер Extreme стр. 91 | |
| 6 Задний бампер LE стр. 91 | |



OUTLANDER L



КЛЮЧЕВЫЕ АКСЕССУАРЫ

- | | |
|--|--|
| 1 Передний бампер Xtreme
стр. 158 | 8 Стойка освещения для каркаса
или спортивной крыши стр. 168 |
| 2 Передний бампер XT стр. 158 | 9 Ксеноновые лампы
производства Hella стр. 169 |
| 3 Защита фар головного
освещения стр. 158 | 10 Спортивные алюминиевые
двери стр. 149 |
| 4 Передний багажник стр. 159 | 11 Рейлинги багажной
платформы XT стр. 159 |
| 5 Откидывающееся ветровое
стекло стр. 146 | |
| 6 Спортивная защита порогов
для моделей MAX стр. 156 | |
| 7 Панорамная спортивная крыша
стр. 144 | |



ЗДОРОВО ДОБРАТЬСЯ ДО ПУНКТА НАЗНАЧЕНИЯ. ЕЩЕ ЛУЧШЕ — ДОБРАТЬСЯ ТУДА ПЕРВЫМ.

Вы всегда приходите первым. Безо всяких «почти». Песчаные дюны — сложный соперник, но в конце-концов вы их одолеете и не побойтесь похвастаться этим. Резать бесконечные песчаные горы — это больше, чем просто удовольствие, это жизнь. Ваша жизнь. А жить ярко вы умеете как никто другой.



КЛЮЧЕВЫЕ АКСЕССУАРЫ

- | | |
|---|---|
| 1 Спортивное ветровое стекло стр. 73 | 3 Задняя сумка стр. 81 |
| 2 Ветровые щитки для руля стр.74 | 4 Задний алюминиевый багажник стр.83 |



RENEGADE



КЛЮЧЕВЫЕ АКСЕССУАРЫ

- | | | | |
|---|---|----|--|
| 1 | Спортивная алюминиевая крыша стр. 145 | 7 | Светодиодная фара 17" (99 см) (100 Вт) стр. 168 |
| 2 | Низкое ветровое стекло стр. 147 | 8 | Поперечина для крепления 4-точечных ремней безопасности стр. 176 |
| 3 | Спортивные алюминиевые двери стр. 149 | 9 | 4-точечные водительские ремни безопасности стр. 177 |
| 4 | Передний бампер Pre-Runner стр. 154 | 10 | Кронштейн запасного колеса в ВАЈА-стиле стр. 157 |
| 5 | Спортивная защита порогов стр. 156 | | |
| 6 | Светодиодная фара 39" (99 см) (240 Вт) стр. 168 | | |



MAVERICK X ds TURBO



КЛЮЧЕВЫЕ АКСЕССУАРЫ

- | | |
|--|--|
| <p>1 Набор высокого ветрового стекла
стр. 72</p> <p>2 Багажный короб LinQ 32 (124 л)
стр. 78</p> <p>Панели багажного короба LinQ
(124 л) стр. 78</p> <p>3 Стойка багажной площадки 4"
(10 см) стр. 82</p> | <p>4 Стойка LinQ для крепления
ружейного кофра стр. 84</p> <p>Ружейный кофр Gun Boot 6.0
Impact производства Kolpin стр. 84</p> <p>5 Передний бампер ХТ стр. 90</p> <p>6 Задний бампер ХТ стр. 90</p> <p>7 Светодиодные фонари для
переднего бампера стр. 92</p> |
|--|--|



OUTLANDER MAX

УСПЕХ — ВАША ДОБЫЧА. РЕШИМОСТЬ — ВАША СТРАТЕГИЯ.

Ничто не ускользнет от вас. Вы знаете, где вас ждет трофей и то, как сильно вы жаждете его добыть. Острота ума и питаемый увлечением инстинкт ведут вас вперед. Каждое ваше движение выверено, каждый шаг скрытен, каждое слово приглушено в предвкушении охоты. Эта добыча от вас не уйдет. Это вы знаете наверняка.



КЛЮЧЕВЫЕ АКСЕССУАРЫ

- | | | | |
|---|--|----|--|
| 1 | Панорамная спортивная крыша стр. 144 | 8 | Ружейный кофр Gun Boot 6.0 Impact производства Kolpin стр. 162 |
| 2 | Откидывающееся ветровое стекло стр. 146 | | Кронштейн ружейного кофра производства Kolpin стр. 162 |
| 3 | Спортивная защита порогов для моделей MAX стр. 156 | 9 | 4" (10 см) Круглые светодиодные фары (2 x 25 Вт) стр. 167 НОВИНКА |
| 4 | Передний бампер Xtreme стр. 158 | 10 | Двухрядная светодиодная фара 15" (38 см) (90 Вт) стр. 166 НОВИНКА |
| 5 | Защита фар головного освещения стр. 158 | 11 | Светодиодная фара для спортивной крыши стр. 168 |
| 6 | Передний багажник стр. 159 | | |
| 7 | Грузовая балка стр. 160 | | |



COMMANDER MAX



КЛЮЧЕВЫЕ АКСЕССУАРЫ

- | | |
|---------------------------------------|--|
| 1 Спортивная алюминиевая крыша с. 145 | 7 Двухрядная светодиодная фара 39" (99 см) (270 Вт) стр. 166 |
| 2 Низкое ветровое стекло стр. 147 | 8 Сверхширокие накладки крыльев стр. 179 |
| 3 Передний бампер Pre-Runner стр. 154 | 9 Комплект шноркелей стр. 180 |
| 4 Задний бампер стр. 155 | |
| 5 Спортивная защита порогов стр. 156 | |
| 6 Защита радиатора стр. 181 | |



MAVERICK X xc

Некоторые модели экипировки, аксессуаров и дополнительного оборудования могут быть недоступны или не сертифицированы в вашем регионе. За дополнительной информацией обратитесь к официальному дилеру BRP.

ГРЯЗЬ — ЖЕСТКИЙ СОПЕРНИК. ВЫ ЕЩЕ ЖЕСТЧЕ.

Некоторые вздрагивают при виде грязи и спешат вернуться к уюту обслуживаемой трассы. Что ж, каждому — свое. Ведь для вас грязь — это не препятствие, а лучший друг, бросающий вам вызов, от которого вы просто не можете отказаться.



КЛЮЧЕВЫЕ АКСЕССУАРЫ

- | | |
|---|---|
| <p>1 Спортивная алюминиевая крыша стр. 145</p> <p>2 Низкое ветровое стекло стр. 147</p> <p>3 Передний бампер Pre-Runner стр. 154</p> <p>4 Задний бампер стр. 155</p> <p>5 Спортивная защита порогов стр. 156</p> <p>6 Защита радиатора стр. 181</p> | <p>7 Двухрядная светодиодная фара 39" (99 см) (270 Вт) стр. 166</p> <p>8 Сверхширокие накладки крыльев стр. 179</p> <p>9 Комплект шноркелей стр. 98</p> |
|---|---|



КОГО-ТО ТЯНЕТ НА ЮГ. ВЫ ПРЕДПОЧИТАЕТЕ СЕВЕР.

Нет той пурги, которая бы заставила вас остаться дома. Холодом, ветром и огромными сугробами вас не напугать — для вас они в удовольствие. Показать матушке-природе, кто здесь главный, — ваше первое желание после пробуждения. Вы тот единственный, которому остальные доверяют расчистить путь, когда его уже не найти.



КЛЮЧЕВЫЕ АКСЕССУАРЫ

- 1** Ветровые щитки Deluxe стр. 72
- 2** Сверхвысокое ветровое стекло стр. 72
- 3** Передний бампер Extreme стр. 90
- 4** Передний бампер XT стр. 90
- 5** Задний бампер XT стр. 90

- 6** Набор усиленного отвала Alpine Super Duty 54" (137 см) стр. 105
- 7** Стойка передней багажной площадки 4" (10 см) стр. 82
- 8** Стойка задней багажной площадки 6" (15 см) стр. 82



OUTLANDER DPS



КЛЮЧЕВЫЕ АКСЕССУАРЫ

- | | | | |
|---|---|---|---|
| 1 | Отвал для снега Alpine 72" (183 см) стр. 184 | 7 | Светодиодная фара для спортивной крыши стр. 168 |
| 2 | Закрытая кабина стр. 142 | 8 | Светодиодная фара 17" (43 см) (100 Вт) стр. 168 |
| 3 | Зеркало заднего вида для закрытой кабины стр. 147 | 9 | Система отопления и вентиляции стр. 143 |
| 4 | Передний бампер Xtreme стр. 158 | | |
| 5 | Задний бампер стр. 159 | | |
| 6 | Спортивная защита порогов стр. 156 | | |



COMMANDER



ЭКИПИРОВКА CAN-AM. ДЛЯ РАБОТЫ И ПРИКЛЮЧЕНИЙ.





УДОБНАЯ ЭКИПИРОВКА НА КАЖДЫЙ ДЕНЬ, ДЛЯ ПОЕЗДОК И РАБОТЫ.

В экипировке Can-Am вам будет удобно на любой трассе или работе. В нашей экипировке высокая мода приспособляется к требованиям реальной жизни, а форма и функциональность неразделимы.



- 18 Спортивная одежда
- 30 Детская и подростковая одежда
- 32 Кроссовые шлемы
- 38 Выбор оптимального шлема
- 40 Открытые шлемы Open Face
- 42 Закрытые шлемы Full Face
- 42 Bluetooth- система связи
- 43 Очки
- 45 Перчатки
- 48 Гоночная экипировка Performance
- 52 Экипировка для экстремального туризма Adventure
- 54 Экипировка для активного отдыха Recreational
- 58 Зимняя экипировка Winter
- 60 Используемые технологии
- 61 Термобелье
- 64 Сумки
- 65 Таблица размеров

СПОРТИВНАЯ ОДЕЖДА



НОВИНКА

ТОЛСТОВКА
WILD X-TEAM

- Толстовка с молнией и капюшоном
- Гофрированный эластичный пояс и манжеты.
- Не выцветающий на солнце рисунок, нанесенный методом сублимационной печати.
- 2 кармана.

100% Полиэстер

286576

S, M, L, XL, 2XL, 3XL
Синий (80), Черный (90)

НОВИНКА

ФЛИСОВАЯ КОФТА
X-TEAM

- Высокофиламентный полиэстер с небольшим начесом для мягкости и тепла.
- Добавлен материал Спандекс для облегчения движений.
- Идеальна для одежды среднего слоя, сохраняет тепло и сухость.
- На молнии.
- Термосварной нагрудный карман.

95% Полиэстер, 5% Спандекс

286568

S, M, L, XL, 2XL, 3XL
Угльно-серый (07)

НОВИНКА

ТОЛСТОВКА
IMPULSE

- Гофрированный эластичный пояс и манжеты.
- Контрастная отделка внутренней части капюшона.
- Передний карман большого размера.

60% Хлопок,
40% Полиэстер

286575

S, M, L, XL, 2XL, 3XL
Бежевый (02),
Розово-серый (27)ТОЛСТОВКА НА
МОЛНИИ

- Толстовка с полноразмерной молнией и капюшоном
- Гофрированный эластичный пояс и манжеты.
- Знак «X» на капюшоне и груди.

72% Хлопок,
23% Полиэстер,
5% Спандекс

453757

S, M, L, XL, 2XL, 3XL
Теплый серый (15),
Черный (90)

НОВИНКА

РУБАШКА OVERSHIRT

- Клетчатая фланелевая рубашка.
- Застежка спереди на кнопках.
- Слегка утепленная.
- 2 нагрудных кармана.

100% Хлопок

286587

S, M, L, XL, 2XL, 3XL Черный (90)



НОВИНКА

РАБОЧАЯ КУРТКА
RANCH HEAVY DUTY

- Особо прочная пятно- и водоотталкивающая парусина.
- Утепленная.
- Вставка в задней части проймы для увеличения подвижности.
- Анатомические рукава и удлиненная спина для удобства при езде.
- Множество карманов.

Наружная часть :
100% Хлопок
Утеплитель:
100% Полиэстер

286551
S, M, L, XL, 2XL, 3XL
Коричневый (04)



НОВИНКА

РАБОЧИЕ ШТАНЫ
RANCH HEAVY
DUTY

- Особо прочная пятно- и водоотталкивающая парусина.
- 2 накладных боковых кармана.
- Петли для ремня.
- Анатомический крой.

Верх: 100% Хлопок
286556
28, 30, 32, 34, 36, 38,
40, 42, 44
Коричневый (04)



НОВИНКА

БОТИНКИ CAN-AM RIDING
BOOTS

- Прочные ботинки с вертикальной шнуровкой 20 см.
- Подошва Vibram Bifida обеспечивает превосходные характеристики.
- Водонепроницаемый материал COSMO HydroGuard.
- Верх из нешлифованной натуральной кожи (водоотталкивающий нубук в модели бежевого цвета).
- Съемные стельки Meramec Ultron.
- Высокий язычок предотвращает попадание воды и грязи.
- Удобный мягкий кант.
- Стальные вставки в носках.
- Стойка к истиранию защита пальцев TPU.
- Двойная усиленная прошивка проблемных участков.
- Шнурки стойкие к истиранию.

100% Кожа
Обратитесь к стр. 65 за европейскими эквивалентами размеров обуви.

444197
7, 8, 9, 10, 11, 12, 13
Бежевый (02), Черный (90)



ВИДЕО ДОСТУПНО НА САЙТЕ
WWW.ROSAN.COM

НОВИНКА

ФЛАНЕЛЕВАЯ
РУБАШКА С
ДЛИННЫМ
РУКАВОМ

- Клетчатая фланелевая рубашка.
- Нагрудные карманы.

100% Хлопок
286584
S, M, L, XL, 2XL, 3XL
Серый (09)



ОСНОВНЫЕ ОСОБЕННОСТИ БОТИНОК CAN-AM RIDING BOOTS

Некоторые модели экипировки, аксессуаров и дополнительного оборудования могут быть недоступны или не сертифицированы в вашем регионе. За дополнительной информацией обратитесь к официальному дилеру BRP.



Удобство повседневной обуви и прочность изготовления соседствуют с элементами, ориентированными на райдера: конструкцией швов, берцами с мягкими накладками и прочными стальными вкладышами в носках. Независимо от того предстоит ли вам проделать долгий путь или выполнить сложную работу, эти ботинки универсальны и надежны в любой ситуации.



**ФУТБОЛКА ADVENTURE
С ДЛИННЫМ РУКАВОМ**

100% Хлопок
286412
S, M, L, XL, 2XL, 3XL
Белый (01), Серый (27),
Черный (90)



**ФУТБОЛКА ORIGINAL
С ДЛИННЫМ РУКАВОМ**

100% Хлопок
286415
S, M, L, XL, 2XL, 3XL
Серый (27),
Белый лед (38),
Черный (90)





ФУТБОЛКА ПОЛО X-RACE

- Быстросохнущая, антибактериальная, влагоотводящая ткань.
- Не выцветающий на солнце рисунок, нанесенный методом сублимационной печати.
- Боковые разрезы.
- Гофрированный воротник.

100% Полиэстер

286400

S, M, L, XL, 2XL, 3XL

Серый (09), Оранжевый (12), Черный (90)



НОВИНКА

РУБАШКА ТЕХНИЦИАН

- Вышивка X-Team на верхней части спины.
- Складка по центру спины, обеспечивающая легкость движения.
- Нагрудный карман.

65% Полиэстер, 35% Хлопок

286566

S, M, L, XL, 2XL, 3XL

Угльно-серый (07), Черный (90)





ФУТБОЛКА WILD X-TEAM

100% Хлопок
286475
S, M, L, XL, 2XL, 3XL
Белый (01), Красный (30), Синий (80), Черный (90)



ФУТБОЛКА X-TEAM

• Принт X-Team в нижней части спины.

100% Хлопок
286467
S, M, L, XL, 2XL, 3XL
Белый (01), Черный (90)



ФУТБОЛКА ENDURO

• Принт Can-Am в верхней части спины.

100% Хлопок
286487
S, M, L, XL, 2XL, 3XL
Белый (01), Черный (90)



Некоторые модели экипировки, аксессуаров и дополнительного оборудования могут быть недоступны или не сертифицированы в вашем регионе. За дополнительной информацией обратитесь к официальному дилеру BRP.



**НОВИНКА****ФУТБОЛКА TRACK**

100% Хлопок

286574

S, M, L, XL, 2XL, 3XL

Красный (30), Синий (80),

Черный (90)

**ФУТБОЛКА ADVENTURE**

100% Хлопок

286399

M, L, XL, 2XL, 3XL

Хаки (05), Серый (27),

Черный (90)

**ФУТБОЛКА ORIGINAL**

100% Хлопок

286402

S, M, L, XL, 2XL, 3XL

Серый (27),

Белый лед (38),

Черный (90)

**ФУТБОЛКА SIGNATURE**

100% Хлопок

286320

S, M, L, XL, 2XL, 3XL

Белый (01), Хаки (05),

Черный (90)





КЕПКА САМО

- Совпадает с камуфлированной расцветкой Next G-1 Vista Camo для квадроциклов ATV / SSV.
- Металлический регулятор с логотипом BRP.

100% Полиэстер

286290

Один размер
Камуфлированная расцветка Next G-1 Vista Camo (37)



НОВИНКА

КЕПКА MOSSY OAK CAMO

- Совпадает с камуфлированной расцветкой Mossy Oak Break-Up Country Camo для квадроциклов ATV / SSV.
- Вышивка Can-Am спереди.
- Металлический регулятор с логотипом BRP.

286548

Один размер
Камуфлированная расцветка Mossy Oak Break-Up Country Camo (37)



КЕПКА GENUINE

- Джинсовая ткань.
- Регулируемая модель.

100% Хлопок

286469

Один размер
Черный (90)

НОВИНКА

КЕПКА TRACK

- Эластичная кепка из саржи.
- Плоский козырек.

97% Хлопок, 3% Спандекс

286573

S/M, L/XL
Красный (30), Синий (80), Черный (90)



КЕПКА ADVENTURE

- Металлический регулятор с логотипом BRP.

100% Хлопок

286398

Один размер
Хаки (05), Угольно-серый (07), Черный (90)



КЕПКА TEAM

- Металлический регулятор с логотипом BRP.

85% Хлопок, 15% Спандекс

286394

Один размер
Белый (01), Желтый (10), Теплый серый (15)



КЕПКА ORIGINAL

- Металлический регулятор с логотипом BRP.

100% Хлопок

286401

Один размер
Бежевый (02), Оранжевый (12), Черный (90)



НОВИНКА

КЕПКА X-RACE

- Эластичная кепка из саржи.
- Плоский козырек.

97% Хлопок, 3% Спандекс

286560

S/M, L/XL

Синий (80), Черный (90)



НОВИНКА

КЕПКА RANSH

- Металлический регулятор с логотипом BRP.
- Водоотталкивающая вощеная хлопковая ткань.

100% Хлопок

286564

Один размер

Бежевый (02), Коричневый (04)



КЕПКА IMPULSE

- Металлический регулятор с логотипом BRP.
- Ткань с рисунком «в елочку».

95% Полиэстер, 5% Шерсть

286488

Один размер

Бежевый (02), Черный (90)



КЕПКА CLASSIC

- Исключительно удобная кепка из легкой эластичной ткани.
- Металлический регулятор с логотипом BRP.

72% Полиэстер,

23% Вискоза,

5% Спандекс

286210

Один размер

Угльно-серый (07), Черный (90)



БАНДАНА

- Легкая и удобная.
- Множество вариантов ношения.

80% Полиэстер, 20% Хлопок

286347

Один размер

Разноцветный (18),

Черный с графикой (94),

Серый (09)



БАНДАНА-ШАРФ

- Многофункциональная, эластичная и удобная бандана-шарф.
- 12 различных вариантов ношения: бандана, повязка на голову, подшлемник и т.д.

- Защищает от солнца, ветра, пыли и холода.
- Не допускает попадания волос на лицо.
- Плоские швы предотвращают раздражение кожи.

94% Хлопок, 6% Спандекс

286349

Один размер

Розовый (36), Синий (80), Черный (90), Черный с графикой (94)



ЛЕТНЯЯ ШАПОЧКА

- Легкая трикотажная шапочка с клетчатой вязкой.

95% Хлопок, 5% Спандекс

286323

Один размер

Темно-серый (07), Черный (90)



ЗИМНЯЯ ШАПОЧКА

- Вязаная, с вышивкой.
- Подкладка из микрофлиса.

50% Акрил, 50% Шерсть

286289

Один размер

Темно-серый (07), Желтый (10)





НОВИНКА

ЖЕНСКАЯ ФУТБОЛКА X-TEAM

- V-образный ворот.
- 95% Хлопок, 5% Спандекс
- 286567
- XS, S, M, L, XL, 2XL
- Белый (01), Черный (90)



НОВИНКА

ЖЕНСКАЯ КОФТА ИЗ МИКРОФЛИСА НА МОЛНИИ

- Женственный крой.
- 2 кармана на молнии
- 95% Полиэстер, 5% Спандекс
- 286565
- XS, S, M, L, XL, 2XL
- Темно-серый (07)



ЖЕНСКАЯ ФУТБОЛКА VARSITY С ДЛИННЫМ РУКАВОМ

- Глубокий круглый ворот.
- Манжеты с отверстиями под пальцы.
- 95% Хлопок, 5% Спандекс
- 286490
- XS, S, M, L, XL, 2XL
- Пурпурный (40), Бирюзовый (74)



ЖЕНСКАЯ ТОЛСТОВКА COZY

- Гофрированный эластичный пояс и манжеты.
- Манжеты с отверстиями под пальцы.
- Принт Can-Am на спине.
- Передний карман большого размера.
- 72% Хлопок, 23% Полиэстер, 5% Спандекс
- 286481
- XS, S, M, L, XL, 2XL
- Бирюзовый (74)





ЖЕНСКАЯ МАЙКА IMPULSE

- Контрастная отделка воротника и проймы.
- Принт Cap-Am на спине.

95% Хлопок, 5% Спандекс

286482

XS, S, M, L, XL, 2XL

Камуфляж (37), Черный (90)



ЖЕНСКАЯ ФУТБОЛКА САМО

- V-образный ворот.
- Принт Cap-Am в верхней части спины.

95% Хлопок, 5% Спандекс

286479

XS, S, M, L, XL, 2XL

Камуфляж (37)



ЖЕНСКАЯ ФУТБОЛКА ORIGINAL

- Приталенная женская футболка.
- Круглый вырез.

95% Хлопок, 5% Спандекс

286403

XS, S, M, L, XL, 2XL

Серый (27), Белый лед (38), Черный (90)



ДЕТСКАЯ И ПОДРОСТКОВАЯ ОДЕЖДА



ПОДРОСТКОВАЯ ФУТБОЛКА RACE

- Быстросохнущая, антибактериальная, влагоотводящая ткань.
- Удлиненный крой сзади.
- Не выцветающий на солнце рисунок, нанесенный методом сублимационной печати.

100% Полиэстер

286464

7-8, 10-12, 14-16

Красный (30)



ПОДРОСТКОВЫЕ ШТАНЫ RACE

- Легкие, исключительно дышащие штаны.
- Водоотталкивающее покрытие Teflon на всей поверхности.
- Вставки из неотшлифованной кожи с обратной стороны колена для теплозащиты и защиты от истирания.
- Не выцветающий на солнце рисунок, нанесенный методом сублимационной печати.
- Эластичные вставки в промежности, на коленях, поясице, задней части бедер и голеней для облегчения движения.
- Прорезиненный эластичный пояс для фиксации футболки.
- Застежка зубчатого типа на пояс для точной подгонки.
- Прямой крой в нижней части штанин для большего комфорта в мотоботах.
- Сетчатая подкладка на 3/4 длины.

94% Полиэстер, 6% Кожа

286493

7-8, 10-12, 14-16

Красный (30)



ПОДРОСТКОВЫЕ ОЧКИ SAN-AM JUNIOR TRAIL ПРОИЗВОДСТВА SCOTT

- Обработка стекол против запотевания составом No Fog.
- Прозрачные стекла Lexan со 100% защитой от УФ-лучей.
- Прилегающая к лицу часть из многослойного вспененного материала.
- Прочный нескользящий ремешок.

447898

Один размер

Черный с рисунком (94)



ПОДРОСТКОВЫЕ СПОРТИВНЫЕ ПЕРЧАТКИ TEAM

- Материал ладони Chamude.
- Анатомический дизайн.
- Не выцветающий на солнце рисунок, нанесенный методом сублимационной печати.
- Застежка на «липучке».

42% Полиэстер, 38% Нейлон, 13% Полиуретан, 7% Спандекс

286465

6-8, 10-12, 14-16

Красный (30)



ПОДРОСТКОВЫЕ ШЛЕМЫ JUNIOR

- Высокотехнологичные, легкие и прочные.
- Регулируемый козырек аэродинамической формы.
- Система вентиляции.

- Влагоотводящие и дышащие ремень, подкладка и вкладыши на щеках.
- Легкосъемные и моющиеся подкладка и вкладыши на щеках.
- Обеспечивает максимальную обзорность.

- Совместим со всеми типами очков.
- Противоскользящий ремешок.
- Сертифицирован D.O.T.

ПОДРОСТКОВЫЙ ШЛЕМ CROSS X-1 GRAFFITI

447989

S, M, L

Черный с рисунком (94)

ECE-версия отсутствует

DOT



ПОДРОСТКОВЫЙ ШЛЕМ X-1 BLAZE

447673

S, M, L

Оранжевый (12)

DOT



Некоторые модели экипировки, аксессуаров и дополнительного оборудования могут быть недоступны или не сертифицированы в вашем регионе. За дополнительной информацией обратитесь к официальному дилеру VPR.

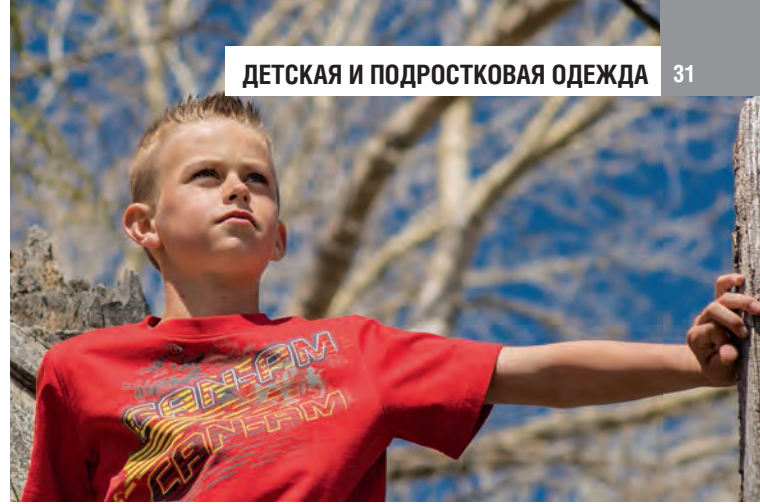

**ДЕТСКАЯ ФУТБОЛКА
BLOCK**

- Принт Can-Am на плече сзади.
- 100% Хлопок
286472
2, 3-4, 5-6
Синий (80)



**ФУТБОЛКА CHASE
ДЛЯ МАЛЬЧИКА**

- Принт Can-Am на спине.
- 100% Хлопок
286489
7-8, 10-12, 14-16
Красный (30), Черный (90)



**ТОЛСТОВКА CAN-AM С КАПЮШОНОМ
ДЛЯ МАЛЬЧИКА**

- Передний карман большого размера.
 - Гофрированный эластичный пояс и манжеты.
- Принт Can-Am на капюшоне.
- 72% Хлопок, 23% Полиэстер, 5% Спандекс
286485
7-8, 10-12, 14-16
Черный (90)

**ФУТБОЛКА LUV
ДЛЯ ДЕВОЧКИ**

- Принт Can-Am на спине.
- 95% Хлопок, 5% Спандекс
286484
7-8, 10-12, 14-16
Пурпурный (40),
Голубой (81)



**ТОЛСТОВКА CAN-AM
С КАПЮШОНОМ
ДЛЯ ДЕВОЧКИ**

- Принт Can-Am на спине.
- 72% Хлопок, 23% Полиэстер,
5% Спандекс
286486
7-8, 10-12, 14-16
Пурпурный (40)



КРОССОВЫЕ ШЛЕМЫ

Для теплых погодных условий и более активного стиля езды рекомендуется выбирать кроссовый шлем и очки. Активный стиль езды предполагает повышенное потоотделение и учащенное дыхание – в этих условиях очки являются наилучшим решением для сохранения четкого обзора. Кроме того, дополнительные открытые участки лица предотвратят перегрев.



XP-R2 РАЗНИЦА В ДЕТАЛЯХ

Шлем XP-R2 Carbon Light один из наиболее легких шлемов в отрасли. Но что касается функциональности, удобства и стиля, то здесь он выступает в качестве тяжеловеса.

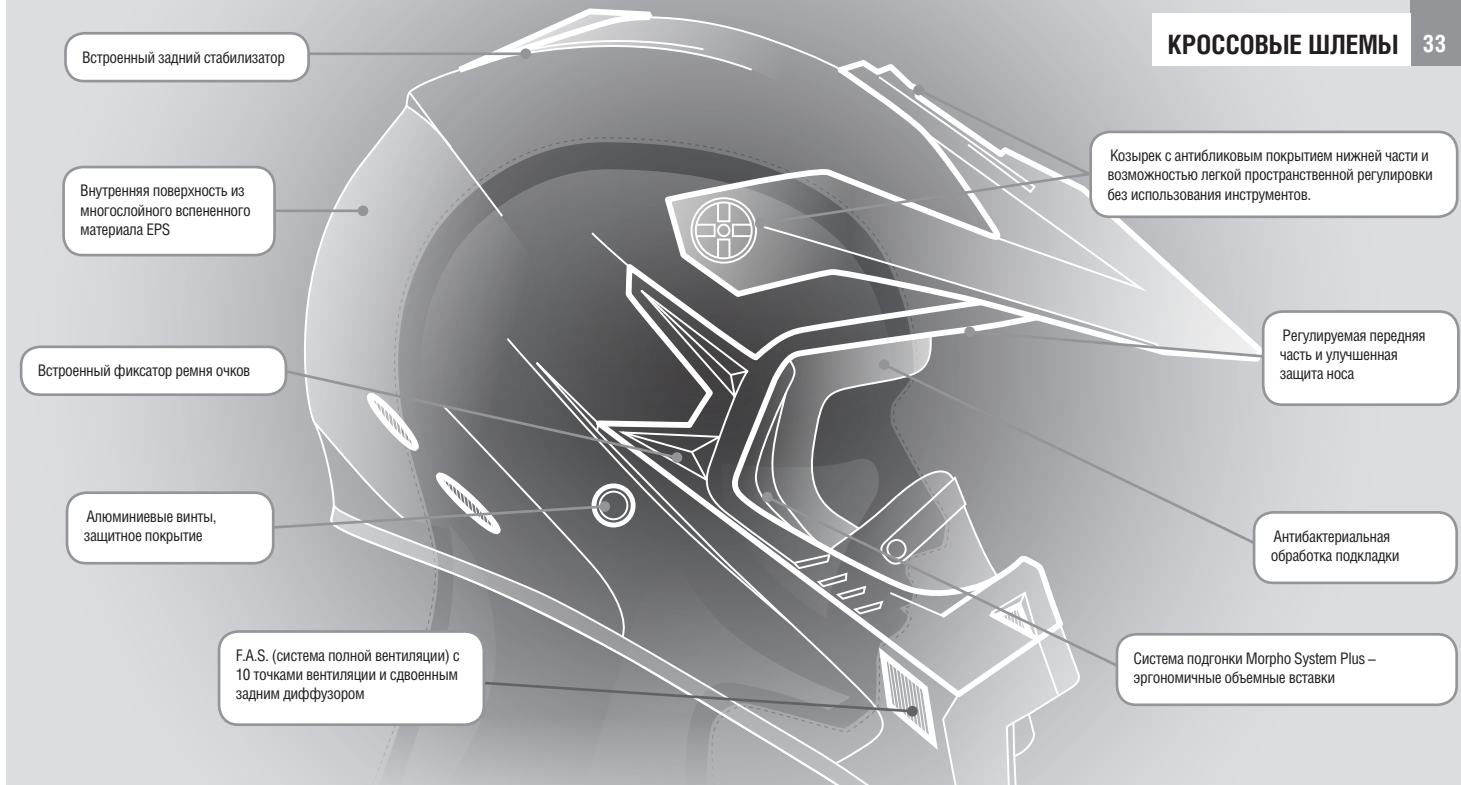

XP-R2

СВЕРХЛЕГКАЯ И ПРОЧНАЯ КОНСТРУКЦИЯ ИЗ КАРБОНА. ПРЕМИАЛЬНЫЕ СТИЛЬ И ХАРАКТЕРИСТИКИ.

ШЛЕМ XP-R2 CARBON LIGHT ORIGINAL

Корпус: карбон
447830 · DOT / ECE
XS, S, M, L, XL, 2XL, 3XL
Белый (01)



DOT

ШЛЕМ XP-R2 CARBON LIGHT

Корпус: карбон
447656 · DOT / ECE
XS, S, M, L, XL, 2XL, 3XL
Черный (90)



DOT

ШЛЕМ XP-R2 CARBON LIGHT BLAZE

Корпус: карбон
447657
XS, S, M, L, XL, 2XL, 3XL
Оранжевый (12)



DOT

АБСОРБИРУЮЩИЕ ВКЛАДЫШИ ДЛЯ ШЛЕМОВ XP-R / XP-R2

• Упаковка из 10 штук.
447435
Один размер
Белый (01)



КОМПЛЕКТ ВКЛАДЫШЕЙ XP-R2 MORPHO

• Для идеальной подгонки шлема.
• В комплекте левый и правый вкладыш.
447754
S, M, L, XL, 2XL, 3XL Бесцветный (00)



XP-3

НОВОЕ Поколение

НОВЫЙ СВЕРХЛЕГКИЙ КРОССОВЫЙ ШЛЕМ: УНИВЕРСАЛЬНЫЙ ШЛЕМ С ПРЕВОСХОДНЫМИ ЭКСПЛУАТАЦИОННЫМИ ХАРАКТЕРИСТИКАМИ ОБЕСПЕЧИВАЕТ НЕПРЕВЗОЙДЕННУЮ ЗАЩИТУ И УДОБСТВО.



ШЛЕМ XP-3 X-RACE

Корпус: стекловолокно
448254

XS, S, M, L, XL, 2XL Желтый (10), Зеленый (70)



ШЛЕМ XP-3

• Корпус: стекловолокно
448253

XS, S, M, L, XL, 2XL Матовый черный (93)



ОСОБЕННОСТИ ШЛЕМА XP-3



СЪЕМНАЯ СМЕННАЯ МОЩАЮЩАЯ ПОДКЛАДКА ИЗ ВЛАГОУВЛАЖДАЮЩЕГО МАТЕРИАЛА COOLMAX И ВСТАВКИ ДЛЯ ПОДГОНКИ ШЛЕМА // Помогают содержать ваш шлем в чистоте.



СВЕРХЛЕГКИЙ КОРПУС ПРЕМИУМ-КЛАССА ИЗ СТЕКЛОВОЛОКНА снижает нагрузку на мышцы.

Некоторые модели шлемов могут быть недоступны или не сертифицированы в вашем регионе. За подробной информацией обратитесь к официальному дилеру BRP.

Подробные характеристики кроссовых шлемов на стр. 38-39

XC-4

НОВОЕ Поколение

ПРЕМИАЛЬНЫЙ ВНЕШНИЙ ВИД И СТИЛЬ!



ШЛЕМ XC-4 MODERN HERITAGE

Корпус: Композитный материал из поликарбона

448251

XS, S, M, L, XL, 2XL Белый (01), Серый (09)



ШЛЕМ XC-4

Корпус: Композитный материал из поликарбона

448255

XS, S, M, L, XL, 2XL Черный (90)
ECE-версия отсутствует



ОСОБЕННОСТИ ШЛЕМА XC-4



ПЕРЕДНЯЯ И ЗАДНЯЯ СИСТЕМЫ ВЕНТИЛЯЦИИ оптимизируют поток воздуха и сохраняют комфортную температуру внутри шлема.



ЛЕГКАЯ ДВОЙНАЯ D-ОБРАЗНАЯ ЗАСТЕЖКА обеспечивает надежное закрепление и удобство.

X-1

ВЕЛИКОЛЕПНЫЕ ХАРАКТЕРИСТИКИ ПО ПРИВЛЕКАТЕЛЬНОЙ ЦЕНЕ.



КРОССОВЫЙ ШЛЕМ X-1 CROSS MISSION

Корпус: АБС-пластик

447990

XS, S, M, L, XL, 2XL

Белый (01), Желтый (10), Оранжевый (12)



ШЛЕМ CROSS X-1

Корпус: АБС-пластик

447942 D.O.T.

XS, S, M, L, XL, 2XL Матовый черный (93)



ПРОТИВОПЫЛЬНЫЕ МАСКИ

- Легко заменяемые фильтрующие элементы задерживают 99,9% пыли, частиц, пыльцы и запахов.

- Изготовлены из мягкого прочного неопрена. Прекрасно подходит для использования со шлемом или очками.

- Размер XS/S подходит большинству детей и подростков (до 12 лет), размер M/L подходит большинству пользователей, размер XL/2XL подходит крупным ездокам (107 кг и более).

- В комплект входят два сменных фильтрующих элемента и небольшая сумка для хранения.



НОВИНКА

ПРОТИВОПЫЛЬНАЯ МАСКА CAN-AM X-RACE

448247

XS/S, M/L, XL/2XL Желтый (10)



ПРОТИВОПЫЛЬНАЯ МАСКА CAN-AM ORIGIN

447833

XS/S, M/L, XL/2XL Черный (90)



ПРОТИВОПЫЛЬНАЯ МАСКА CAN-AM

448246

XS/S, M/L, XL/2XL Серый (09)



СМЕННЫЕ ФИЛЬТРЫ ДЛЯ ПРОТИВОПЫЛЬНЫХ МАСОК CAN-AM

Сменный элемент. 100% Микрофибра.

447719

XS/S, M/L, XL/2XL Белый (01)

Некоторые модели шлемов могут быть недоступны или не сертифицированы в вашем регионе. За подробной информацией обратитесь к официальному дилеру BFP.

Подробные характеристики кроссовых шлемов на стр. 38-39



НОВИНКА

ENDURO

НАЗВАНИЕ ГОВОРИТ САМО ЗА СЕБЯ. СОЗДАН ДЛЯ ДЛИТЕЛЬНЫХ ПОЕЗДОК И ЗАХВАТЫВАЮЩИХ ПРИКЛЮЧЕНИЙ.

ШЛЕМ ENDURO CAMO

Корпус: Композитный поликарбонат
448282
S, M, L, XL, 2XL, 3XL
Камуфляж (37)



ШЛЕМ ENDURO

Корпус: Композитный поликарбонат
448259
S, M, L, XL, 2XL, 3XL
Матовый черный (93)



DOT

DOT

КАКОЙ КРОССОВЫЙ ШЛЕМ ПОДХОДИТ
ИМЕННО ВАМ? СРАВНИТЕ. УЗНАЙТЕ. НАЙДИТЕ.

ВЕС:  ЛЕГКИЙ  ОЧЕНЬ ЛЕГКИЙ  УЛЬТРА ЛЕГКИЙ

			КОРПУС	ИНДЕКС НАГРУЗКИ	ВЕС	РАЗМЕРЫ		
XP-R2	 XP-R2 Carbon Light Original	стр.33	Карбон	●●●●●		XS, S, M, L, XL, 2XL, 3XL		
							 XP-R2 Carbon Light	 XP-R2 Carbon Light Blaze
НОВИНКА XP-3	 XP-3 X-Race	стр.34	Стекловолокно	●●●●○		XS, S, M, L, XL, 2XL		
	 XP-3							
НОВИНКА XC-4	 XC-4 Modern Heritage	стр.35	Композитный поликарбонат	●●●○○		XS, S, M, L, XL, 2XL		
	 XC-4							
НОВИНКА Enduro	 Enduro Camo	стр.37	Композитный поликарбонат	●●●○○		S, M, L, XL, 2XL, 3XL		
	 Enduro							
X-1	 X-1 Cross Mission	стр.36	ABS	●●○○○		XS, S, M, L, XL, 2XL		
	 X-1 Cross							

Некоторые модели шлемов могут быть недоступны или не сертифицированы в вашем регионе. За подробной информацией обратитесь к официальному дилеру BRP.

ХАРАКТЕРИСТИКИ

ПРЕИМУЩЕСТВА

• Весит всего лишь около 1200 г (размер L).	▶ Меньше нагрузка на мышцы шеи и плеч.
• Козырек с антибликовым покрытием нижней части и возможностью легкой пространственной регулировки.	▶ Позволяет быстро регулировать положение очков и уменьшает количество бликов.
• Регулируемая конструкция передней части с увеличенной зоной защиты носа.	▶ Защищает от ветра и снега.
• F.A.S. (система полной вентиляции) с 10 точками вентиляции и сдвоенным задним диффузором	▶ Позволяет регулировать интенсивность вентиляции.
• Встроенный задний стабилизатор.	▶ Улучшает устойчивость и аэродинамические характеристики.
• Встроенный фиксатор ремня очков.	
• Внутренняя поверхность из многослойного вспененного материала EPS.	▶ Улучшенная по сравнению с однослойными материалами защита.
• Съемные моющиеся подкладка и вставки.	▶ Помогают содержать ваш шлем в чистоте.
• Антибактериальная обработка подкладки.	▶ Способствует отведению влаги.
• Передний кармашек с абсорбирующими вкладками.	
• Система подгонки Morpho System Plus - эргономичные объемные вставки.	▶ Для идеальной подгонки шлема по размеру.
• Спортивная двойная D-образная застежка.	▶ Наиболее надежная застежка.
• Алюминиевые винты с защитным покрытием.	▶ Надолго сохранит хороший внешний вид.
• Сумка для шлема.	
• Соответствует или превосходит стандарты сертификации D.O.T.	
• Весит всего лишь около 1470 г (размер L).	▶ Меньше нагрузка на мышцы шеи и плеч.
• Внутренняя поверхность из материала EPS.	▶ Энергопоглощающая защита.
• Система вентиляции в передней и задней частях для вашего удобства.	▶ Позволяет регулировать интенсивность вентиляции.
• Авторский дизайн передней вентиляционной решетки из нержавеющей стали.	
• Полностью регулируемый козырек обеспечивает высокие аэродинамические характеристики.	▶ Улучшает устойчивость и аэродинамические характеристики.
• Съемная сменная моющаяся влагоотводящая подкладка из материала CoolMax и регулировочные вставки в области щек.	▶ Помогают содержать ваш шлем в чистоте.
• Легкая D-образная застежка ремня.	▶ Наиболее надежная застежка.
• Соответствует или превосходит стандарты сертификации D.O.T.	
• Весит всего лишь около 1470 г (размер L).	▶ Меньше нагрузка на мышцы шеи и плеч.
• Внутренняя поверхность из материала EPS.	▶ Энергопоглощающая защита.
• Система вентиляции в передней и задней частях для вашего удобства.	▶ Позволяет регулировать интенсивность вентиляции.
• Авторский дизайн передней вентиляционной решетки из нержавеющей стали.	
• Полностью регулируемый визор.	▶ Улучшает устойчивость и аэродинамические характеристики.
• Съемная сменная и моющаяся влагоотводящая подкладка.	▶ Помогает содержать ваш шлем в чистоте.
• Фиксатор ремня очков.	
• Легкая D-образная застежка ремня.	▶ Наиболее надежная застежка.
• Соответствует или превосходит стандарты сертификации D.O.T.	
• Корпус из современного поликарбонатного материала.	▶ Устойчив к жестким механическим воздействиям.
• Универсальный дизайн визора.	▶ Позволяет использовать как очки, так и визор.
• Визор с регулируемым положением.	
• Внутренняя поверхность из двухслойного вспененного материала EPS.	▶ Улучшенное поглощение энергии механических воздействий.
• Легкосъемные и моющиеся подкладка и вкладыши в области щек.	▶ Помогают содержать ваш шлем в чистоте.
• Система вентиляции с 16 впускными и выпускными отверстиями.	▶ Превосходная вентиляция и охлаждение.
• Размеры с S до 3XL, допущены к использованию D.O.T.	
• Соответствует или превосходит стандарты D.O.T.	
• Высокотехнологичные, легкие и прочные.	▶ Меньше нагрузка на мышцы шеи и плеч.
• Регулируемый козырек.	▶ Улучшает устойчивость и аэродинамические характеристики.
• Система вентиляции.	▶ Охлаждение воздушным потоком.
• Влагоотводящие и дышащие ремень, подкладка и вкладыши в области щек.	
• Легкосъемные и моющиеся подкладки и вкладыши в области щек.	▶ Помогает содержать ваш шлем в чистоте.
• Обеспечивает максимальную обзорность.	
• Совместим со всеми типами очков.	
• Противоскользкое покрытие для фиксации ремешка очков.	▶ Удерживает очки на месте.
• Соответствует или превосходит стандарты D.O.T.	

ОТКРЫТЫЕ ШЛЕМЫ

Вы используете квадроцикл для отдыха и работы и хотите иметь возможность перекусить или поболтать, не снимая шлема? Значит вам нужен открытый шлем. Кроме того он обеспечивает хорошую вентиляцию.

ST-2

ЛЕГКИЙ ШЛЕМ ИЗ СТЕКЛОВОЛОКНА В РЕТРО-ДИЗАЙНЕ С СОВРЕМЕННЫМИ ЭЛЕМЕНТАМИ.

- Весит всего лишь около 1200 г (размер L).
- Спортивный солнцезащитный козырек.
- Мягкая ткань подкладки и подщечных элементов.
- Удобный ремешок с двойным D-образным замком.
- Допущен к использованию D.O.T.

ШЛЕМ ST-2 OPEN FACE RETRO

Корпус: стекловолокно

447882

XS, S, M, L, XL, 2XL, 3XL

Белый (01), Матовый черный (93)



DOT

ШЛЕМ ST-2 OPEN FACE

Корпус: стекловолокно

447884

XS, S, M, L, XL, 2XL, 3XL

Белый (01), Черный (90)



DOT

Некоторые модели шлемов могут быть недоступны или не сертифицированы в вашем регионе. За подробной информацией обратитесь к официальному дилеру BRP.



ST-5

ПРОСТАЯ МОДЕЛЬ, УДОБНАЯ И НЕДОРОГАЯ, С ОЧАРОВАТЕЛЬНЫМ РЕТРО-ШАРМОМ.

- Весит всего лишь около 1050 г (размер L).
- Литой под давлением корпус.
- В комплект входит козырек на трех кнопках.
- Мягкая ткань подкладки и подщечных элементов.
- Окантовка из литой резины.
- Удобный ремешок с двойным D-образным замком.
- Допущен к использованию D.O.T.

ШЛЕМ ST-5 OPEN FACE VINTAGE

Корпус: композитный материал из термопластика
 447862
 XS, S, M, L, XL, 2XL
 Белый (01), Черный (90)



DOT

ШЛЕМ ST-5 OPEN FACE

Корпус: композитный материал из термопластика
 447880
 XS, S, M, L, XL, 2XL
 Черный (90)



DOT

ЗАКРЫТЫЕ ШЛЕМЫ

В случае, если вам предстоит поездка в холодную погоду, рекомендуем закрытый шлем Modular. Благодаря полностью закрытой конструкции он сохранит тепло внутри и обеспечит при этом прекрасную обзорность. Шлем Modular позволит вам перекусить или поболтать с друзьями во время остановок.

MODULAR 3

ХОРОШИЙ ОБЗОР БЛАГОДАРЯ ПРОЗРАЧНОМУ ВИЗОРУ И СИСТЕМЕ BREATH EVAC, ПРЕПЯТСТВУЮЩЕЙ ЗАПОТЕВАНИЮ СТЕКЛА.

- Визор, изготовленный по технологии Clear Vision из двух оптических линз.
- Кнопка разблокировки встроена в переднюю часть шлема для облегчения использования в перчатках.
- Регулируемый солнцезащитный щиток опускается и поднимается по нажатию кнопки.
- Система BREATH EVAC, препятствующая запотеванию, и вентиляционные отверстия увеличенного диаметра для лучшей вентиляции шлема.
- Быстроремный ремень в области подбородка.
- Просторная конструкция позволяет не снимать очки при эксплуатации шлема.
- Сертифицирован D.O.T.



ШЛЕМ MODULAR 3

Корпус: композитный поликарбонат

447963

S, M, L, XL, 2XL, 3XL

Белый (01), Серый (09),

Контрастный желтый (26),

Черный (90)

DOT



ШЛЕМ MODULAR 3 ELECTRIC SE

(без иллюстрации)

- Все преимущества нового шлема Modular 3, а также электрообогрев визора для дополнительной защиты от запотевания.

Корпус: композитный поликарбонат

447964 D.O.T.

S, M, L, XL, 2XL, 3XL Черный (90)

DOT

Bluetooth-система связи

- Стереогарнитура стандарта Bluetooth v3.0, оснащенная переговорным устройством большого радиуса действия.
- Переговорное устройство, обеспечивающее конференц-связь для 4 абонентов.
- Мультиподключение с мобильным телефоном и приемником GPS.
- Голосовые сообщения.
- Bluetooth-гарнитура для поддерживаемых аудиоустройств, например, MP3-плееров.
- Управление звуковым потоком с помощью профиля AVRCP: «воспроизведение», «пауза», «следующая композиция» и «предыдущая композиция».
- Простота эксплуатации благодаря управлению с помощью поворотного переключателя (ожидается выдача патента).
- Достаточная громкость звука благодаря встроенному усилителю.
- Система голосовой беспроводной связи для управления мобильными телефонами, поддерживающих данную функцию.
- Bluetooth- или стереонаушники для использования с приемником GPS.
- Возможность подключения стереонаушников через аудиокабель 3,5 мм.
- Кристально чистый и естественный звук.
- Время работы: до 12 часов в режиме разговора, 10 дней в режиме ожидания.
- Возможна эксплуатация во время зарядки.
- Индивидуальная регулировка громкости для каждого источника звука.
- Стандарт Bluetooth v3.0.
- Возможность обновления прошивки.

РАЗГОВАРИВАЙТЕ со своим пассажиром или другими водителями.

БЕЗОПАСНО пользуйтесь своим мобильным телефоном.

СЛУШАЙТЕ радио или музыку (iPod или иной MP3-плеер).

ПОЛУЧАЙТЕ ПОДСКАЗКИ системы GPS.

ВОДОСТОЙКАЯ КОНСТРУКЦИЯ для эксплуатации в неблагоприятных условиях.

BLUETOOTH- СИСТЕМА СВЯЗИ

Один комплект

447714

Один размер Черный (90)

Двойной комплект

447715

Один размер Черный (90)



УНИВЕРСАЛЬНОЕ ЗАРЯДНОЕ УСТРОЙСТВО ДЛЯ СИСТЕМЫ СВЯЗИ BLUETOOTH

447796

Один размер

Черный (90)



КОМПЛЕКТ ФИКСАТОРОВ СИСТЕМЫ СВЯЗИ BLUETOOTH

(без иллюстрации)

448225 Один размер

Черный (90)

Некоторые модели экипировки, аксессуаров и дополнительного оборудования могут быть недоступны или не сертифицированы в вашем регионе. За дополнительной информацией обратитесь к официальному дилеру BRP.

**НОВИНКА****ОЧКИ CAN-AM RACE ПРОИЗВОДСТВА SCOTT**

- Авторский рисунок на раме и ремне.
- Обработка стекол против запотевания составом No Fog
- Прозрачные стекла Lexan со 100% защитой от УФ-лучей.
- Прилегающая к лицу часть из многослойного вспененного материала.
- Прочный нескользящий ремешок.
- Совместимы с роликовой и отрывной системами крепления пленки (приобретаются отдельно).
- Очечник в комплекте.

448223

Один размер
Желтый (10),
Темно-серый (09)

**НОВИНКА****ОЧКИ CAN-AM RACE SAND ПРОИЗВОДСТВА SCOTT**

- Аналогичны очкам Race, но выполняются из пылеулавливающего материала.

448224

Один размер
Желтый (10),
Темно-серый (07)

**ОЧКИ CAN-AM TRAIL ПРОИЗВОДСТВА SCOTT**

- Прозрачные стекла Lexan со 100% защитой от УФ-лучей.
- Сверхмягкая гипоаллергенная поверхность.
- Прочный, противоскользящий ремешок.
- Совместимы с роликовой и отрывной системами крепления пленки (приобретаются отдельно).

447899

Один размер
Белый (01), Желтый (10), Черный (90)

**СМЕННОЕ ЗЕРКАЛЬНОЕ СТЕКЛО ДЛЯ ОЧКОВ**

(без иллюстрации)

- Устойчивый к механическому воздействию поликарбонат.
- Обработка стекол против запотевания составом No Fog.
- 100% защита от УФ-лучей.

448225

Один размер
Зеркальный серебристый (22)

ПЛЕНОЧНАЯ СИСТЕМА CAN-AM WORKS ПРОИЗВОДСТВА SCOTT

- 1 сменное стекло с покрытием, предотвращающим прилипание.
- 2 ролика пленки.
- 1 брызговик.
- 6 отрывных пленок.

447908

Один размер
Прозрачный (00)





ОЧКИ CAN-AM ADVENTURE ПРОИЗВОДСТВА SCOTT

- Обработка стекол против запотевания составом No Fog.
- Прозрачные стекла Lexap.
- Прилегающая к лицу часть из многослойного вспененного материала.
- Прочный нескользящий ремешок.
- Совместимы с роликовой и отрывной системами крепления пленки (приобретаются отдельно).

447900

Один размер Белый (01), Желтый (10), Черный (90)



ОЧКИ CAN-AM ADVENTURE С СИСТЕМОЙ КРЕПЛЕНИЯ SPEED STRAP ПРОИЗВОДСТВА SCOTT

- Обработка стекол против запотевания составом No Fog.
- Прозрачные стекла Lexap.
- Прилегающая к лицу часть из многослойного вспененного материала.
- Прочный прорезиненный ремешок.
- Совместимы с роликовой и отрывной системами крепления пленки (приобретаются отдельно).

447934

Один размер
Белый (01), Желтый (10), Черный (90)

ОЧКИ CAN-AM ADVENTURE С ВОЗМОЖНОСТЬЮ НОШЕНИЯ ПОВЕРХ ОЧКОВ С ДИОПТРИЯМИ ПРОИЗВОДСТВА SCOTT

447901

Один размер
Черный (90)

СИСТЕМА КРЕПЛЕНИЯ SPEED STRAP

- Система быстрого крепления обладает рядом преимуществ, отсутствующих в конкурирующих решениях.
- Зарекомендовавшая себя шарнирная система обеспечивает простое и надежное крепление к любому шлему.
- Возможность регулировки натяжения ремня на ходу.

447912

Один размер Черный (90)



СМЕННОЕ СТЕКЛО ДЛЯ ОЧКОВ

- Устойчивый к механическому воздействию поликарбонат.
- Обработка стекол против запотевания составом No Fog.

447905

Один размер
Прозрачный (00), Серый (09)

СМЕННОЕ ДВУХСЛОЙНОЕ СТЕКЛО ДЛЯ ОЧКОВ

- Устойчивый к механическому воздействию поликарбонат.
- Обработка стекол против запотевания составом No Fog.

447906

Один размер
Прозрачный (00), Розовый (36)

ОТРЫВНЫЕ ПЛЕНКИ CAN-AM WORKS ДЛЯ СТЕКЛА ОЧКОВ ПРОИЗВОДСТВА SCOTT

- 1 сменное прозрачное стекло.
- 6 отрывных пленок.
- 2 крепежных элемента в комплекте.

447910

Один размер
Прозрачный (00)



НОВИНКА

ПЕРЧАТКИ X-RACE

- Сетчатые вставки улучшают вентиляцию и подвижность ладони.
- Двойной слой ткани Clarino на ладони и большом пальце обеспечивают дополнительную прочность и удобство.
- Складки на костяшках увеличивают подвижность.
- Анатомический дизайн.
- Силиконовые вставки на кончиках пальцев для уверенного хвата.
- Литые под давлением элементы на тыльной стороне.
- Застежка на «липучке» обеспечивает прочное удержание перчатки.



МУЖСКИЕ

59% Нейлон, 22% Спандекс, 10% Полиуретан, 6% Хлоропреновый каучук, 3% Полиэстер

286559

S, M, L, XL, 2XL
Красный (30), Зеленый (70)



ЖЕНСКИЕ

46% Нейлон, 20% Полиэстер, 19% Спандекс, 9% Полиуретан, 6% Хлоропреновый каучук

286468

S, M, L, XL, 2XL
Розовый (36), Светло-синий (81)

ПЕРЧАТКИ TEAM

- Анатомический дизайн.
- Не выцветающий на солнце рисунок, нанесенный методом сублимационной печати.
- Застежка на «липучке».

50% Полиуретан, 30% Полиэстер, 20% Нейлон

286393

S, M, L, XL, 2XL, 3XL
Желтый (10), Теплый серый (15), Черный (90)



ПЕРЧАТКИ RECREATIONAL

- Использование спандекса обеспечивает эластичность.
- Вставки из материала Clarino на ладони.
- Анатомический дизайн.
- Не выцветающий на солнце рисунок, нанесенный методом сублимационной печати.
- Застежка на «липучке».

45% Clarino, 44% Полиэстер, 6% Лайкра, 5% Дышащий неопрен

286470

S, M, L, XL, 2XL
Белый (01), Желтый (10), Оранжевый (12)





НОВИНКА

РАБОЧИЕ ПЕРЧАТКИ RANCH HEAVY DUTY

- Кожаные перчатки.
- Прочные вставки из двухслойной замши на ладонях.
- Эластичное запястье для легкого надевания и снятия.

100% Коровья кожа

286563

S, M, L, XL, 2XL, 3XL

Бежевый (02)



НОВИНКА

ПЕРЧАТКИ ACTION

- Утепленная тыльная сторона.
- Неопреновая защита костяшек.
- Стрейтч-ткань улучшает подвижность.
- Удобные двухслойные вставки из материала Clagino на ладонях и больших пальцах повышают прочность.
- Анатомический дизайн.
- Застежка на «липучке» обеспечивает прочное удержание перчатки.

71% Нейлон, 18% Полиуретан, 4% Спандекс, 4% Хлоропреновый каучук, 3% Полиэстер

Утеплитель: 65% Олефин, 35% Полиэстер

286580

S, M, L, XL, 2XL, 3XL

Черный (90)



НОВИНКА

ПЕРЧАТКИ MOSSY OAK CAMO

- Совпадают с камуфлированной расцветкой Mossy Oak Break-Up Country Camo для квадроциклов ATV / SSV.
- 113 г утеплителя надежно защитят от холода.
- Отверстие для указательного пальца обеспечивает быстрый и простой доступ к спусковому курку.
- Особо прочная поверхность ладони с кожаными вставками обеспечивает уверенный хват.
- Вкладыш из водонепроницаемого дышащего материала Hiperog.
- Застежка (Velcro) на запястье.
- Анатомическая форма пальцев.
- Широкие краги обеспечивают надежное прилегание к рукавам куртки.

Зона указательного пальца не является полностью водонепроницаемой.

85% Полиэстер, 15% Кожа

Утеплитель: 100% Полиэстер

286572

M, L, XL, 2XL, 3XL Камуфляжная расцветка Mossy Oak Break-Up Country Camo (37)



ПЕРЧАТКИ CAMO

- Расцветка совпадает с камуфлированной расцветкой Next G-1 Vista Camo для квадроциклов ATV / SSV.
- 113 г утеплителя для холодной погоды.
- Отверстие для указательного пальца обеспечивает быстрый и простой доступ к спусковому курку.
- Дополнительная кожаная вставка на ладони для большей прочности и лучшего хвата.
- Вкладыш из водонепроницаемого дышащего материала Hiperog.
- Застежка-велкро (Velcro) на запястье.
- Анатомический крой пальцев.
- Широкие краги для ношения поверх куртки.

Зона указательного пальца не является полностью водонепроницаемой.

85% Полиэстер, 15% Кожа

Утеплитель: 100% Полиэстер

286492

M, L, XL, 2XL, 3XL Камуфляжная расцветка Next G-1 Vista Camo (37)



ПЕРЧАТКИ ADVENTURE

- Практически полностью изготовлены из кожи для защиты от любой погоды.
- Кожаная вставка на ладони для надежного хвата.
- Анатомический дизайн.
- Наружные швы на пальцах увеличивают уровень комфорта.
- Регулируемые краги с «липучками» (Velcro).
- Водоотталкивающий материал.

70% Кожа, 15% Хлопок, 10% Хлоропреновый каучук, 5% Нейлон

286407

S, M, L, XL, 2XL, 3XL

Желтый (10), Светло-серый (15), Черный (90)





ЗИМНИЕ ПЕРЧАТКИ И РУКАВИЦЫ WINTER RIDING

- Технология mcFIT улучшает хват со стороны ладони.
- Сверхтеплые нейлоновые перчатки с кожаными вставками на ладонях.
- Съемная антибактериальная влагоотводящая подкладка.
- Ворсистая хлопчатобумажная вставка на большом пальце левой перчатки для удаления с визора воды, снега, запотевания.
- Светоотражающие элементы.

Нейлон, Кожа
Утеплитель: PrimaLoft Gold

ПЕРЧАТКИ

286582
S, M, L, XL, 2XL
Черный (90)

РУКАВИЦЫ

286583
S, M, L, XL, 2XL
Черный (90)



mcFit означает «Технология максимального комфорта» (Maximum Comfort Fit), поскольку мембранная и наружная части соединены вместе. Перчатки, изготовленные с применением данной технологии, более эластичные и, соответственно, более удобные.

РУКАВИЦЫ HYBRID

- Вкладыш из водоветропроницаемого дышащего материала Porelle.
- Дополнительно утепленная тыльная часть обеспечивает превосходную защиту от холода.
- Тонкий слой утеплителя с внутренней стороны ладони обеспечивает повышенную чувствительность.
- Антибактериальная влагоотводящая подкладка.
- Прорезиненные накладки на ладони и большом пальце обеспечивают надежный хват.
- Регулируемые краги.
- Светоотражающие элементы.

Нейлон
Утеплитель: PrimaLoft Gold

286550
S, M, L, XL, 2XL, 3XL Черный (90)



ПЕРЧАТКИ HOLESHOT

- Вкладыш из водоветропроницаемого дышащего материала Hirona.
- Дополнительно утепленная тыльная часть обеспечивает превосходную защиту от холода.
- Тонкий слой утеплителя с внутренней стороны ладони обеспечивает повышенную чувствительность.
- Прорезиненные накладки на ладони и большом пальце обеспечивают надежный хват.
- Антибактериальная влагоотводящая подкладка.
- Анатомическая форма пальцев, обеспечивает их подвижность.
- ПВХ-накладки на костяшках пальцев.
- Регулируемые краги и запястья.
- Особо заметные светоотражающие элементы.

90% Нейлон, 10% Полиуретан
Утеплитель: Thermal Loft

286343
S, M, L, XL, 2XL Черный (90)



ПЕРЧАТКИ TRAIL

- Усиленные кожаные вставки на пальцах, ладони и тыльной стороне обеспечивают дополнительную прочность.
- Вставка из материала Hirona на тыльной стороне обеспечивает водонепроницаемость, не ухудшая при этом хвата со стороны ладони.
- Анатомический дизайн.
- Вставки из материала Clarino на ладони и большом пальце.
- Наружные швы на пальцах увеличивают уровень комфорта.

62% Нейлон, 31% Кожа,
5% Полиэстер, 2% Спандекс

286268
S, M, L, XL, 2XL, 3XL
Коричневый (04), Черный (90)



ПЕРЧАТКИ WINTER TRAIL

- 113 г утеплителя для холодной погоды.
- Усиленные кожаные вставки на пальцах, ладони и тыльной стороне обеспечивают дополнительную прочность и надежный хват со стороны ладони.
- Вкладыш из водоветропроницаемого дышащего материала Hirona.
- Анатомический дизайн.
- Вставки из материала Clarino на ладони и большом пальце.
- Наружные швы на пальцах увеличивают уровень комфорта.

Нейлон, Кожа, Полиэстер, Спандекс
Утеплитель: 100% Полиэстер

286279
S, M, L, XL, 2XL, 3XL
Коричневый (04), Черный (90)



ГОНОЧНАЯ ЭКИПИРОВКА PERFORMANCE





НОВИНКА

ФУТБОЛКА X-RACE

- Быстросохнущая, антибактериальная, влагоотводящая ткань.
- Максимально дышащая сетчатая ткань.

- Удлиненная спина для езды сидя.
- Не выцветающий на солнце рисунок, нанесенный методом сублимационной печати.

100% Полиэстер

286557
S, M, L, XL, 2XL, 3XL
Серый (09), Черный (90)

НОВИНКА

ШТАНЫ X-RACE

- Легкие штаны из дышащей ткани, предназначены для райдеров, ищущих максимальной функциональности и прочности.
- Водоотталкивающее покрытие Teflon.
- Вставки из неотшлифованной кожи с обратной стороны колена для теплозащиты и защиты от истирания.
- Не выцветающий на солнце рисунок, нанесенный методом сублимационной печати.
- Эластичные вставки в промежности, на коленях, поясице, задней части бедер и голени для облегчения движения.
- Прорезиненный эластичный пояс для фиксации футболки.
- Застежка зубчатого типа на поясе для точной подгонки.
- Анатомический крой для удобства вождения.
- Зауженный крой в нижней части штанин для большего комфорта в мотоботах.
- Сетчатая подкладка на 3/4 длины.

94% Полиэстер, 6% Кожа

286558
30, 32, 34, 36, 38, 40
Серый (09)



ФУТБОЛКА С КОРОТКИМ РУКАВОМ X-RACE

- Быстросохнущая, антибактериальная, влагоотводящая ткань.
- Крупные сетчатые вставки по бокам и в области подмышек обеспечивают максимальную вентиляцию.

- Удлиненная спина для езды сидя.
- Не выцветающий на солнце рисунок, нанесенный методом сублимационной печати.

100% Полиэстер

453756
S, M, L, XL, 2XL, 3XL
Оранжевый (12), Зеленый (70)



КУРТКА-ВЕТРОВКА PIT WINDBREAKER

- Легкая и ветронепроницаемая.
- Анатомический крой рукавов.
- Специальная вставка на спине обеспечивает надлежащую вентиляцию.
- Регулируемые подол и манжеты.

- Для удобства транспортировки куртка может быть свернута и упакована в капюшон.
- Не выцветающий на солнце рисунок, нанесенный методом сублимационной печати.

100% Полиэстер

286411
XS, S, M, L, XL, 2XL, 3XL
Серый (09), Люминесцентный желтый (26)

Основные особенности спортивной экипировки

Некоторые модели экипировки, аксессуаров и дополнительного оборудования могут быть недоступны или не сертифицированы в вашем регионе. За дополнительной информацией обратитесь к официальному дилеру ВРР.



Все футболки помимо прекрасного внешнего вида имеют вставки из натуральных антибактериальных материалов, способствующих отводу влаги и препятствующих образованию неприятного запаха.



ШТАНЫ X-RACE имеют анатомический крой для удобства при езде. Наша экипировка не просто красива, она надежна и функциональна.



ФУТБОЛКА С КОРОТКИМ РУКАВОМ TEAM

- Быстросохнущая, антибактериальная, влагоотводящая ткань.
- Крупные сетчатые вставки по бокам и в области подмышек обеспечивают максимальную вентиляцию.
- Удлиненная спина для езды сидя.
- Не выцветающий на солнце рисунок, нанесенный методом сублимационной печати.

100% Полиэстер

286406

S, M, L, XL, 2XL, 3XL

Белый (01), Желтый (10) Черный (90)



ФУТБОЛКА TEAM

- Для быстрого высыхания, а также для антибактериальной защиты и блокирования неприятных запахов, в ткань вплетены дышащие и не выцветающие нити из кокосового волокна.
- Удлиненная спина для езды сидя.
- Не выцветающий на солнце рисунок, нанесенный методом сублимационной печати.

75% Полиэстер,

25% Кокосовое волокно

286392

S, M, L, XL, 2XL, 3XL

Белый (01), Желтый (10), Светло-серый (15)



ШТАНЫ TEAM

- Наружный слой из легкого, дышащего и водонепроницаемого полиэстера.
- Водоотталкивающее покрытие Teflon.
- Основные швы проклеены.
- Молния в нижней части брюк для удобства надевания/снятия.
- 2 накладных кармана по бокам.
- Прорезиненные эластичные пояс и петли для ремня.
- Водонепроницаемая эластичная вставка в промежности.
- Молния для пристегивания к куртке.
- Не выцветающий на солнце рисунок, нанесенный методом сублимационной печати.
- Анатомический крой брюк.
- Сетчатая подкладка на 3/4 длины.

70% Полиэстер, 30% Нейлон

286395

28, 30, 32, 34, 36, 38, 40, 42, 44

Белый (01), Желтый (10), Черный (90)



Некоторые модели экипировки, аксессуаров и дополнительного оборудования могут быть недоступны или не сертифицированы в вашем регионе. За дополнительной информацией обратитесь к официальному дилеру BRP.



ФУТБОЛКА TEAM

- Быстросохнущая, антибактериальная, влагоотводящая ткань.
- Сетчатые вставки в области подмышек и по бокам для дополнительной вентиляции.
- Гофрированные манжеты.
- Не выцветающий на солнце рисунок, нанесенный методом сублимационной печати.

100% Полиэстер

286466

XS, S, M, L, XL, 2XL

Розовый (36), Камуфлированная расцветка (37), Светло-синий (81)



ШТАНЫ TEAM

- Наружный слой из легкого и дышащего, прочного и водонепроницаемого нейлона.
- Водоотталкивающее покрытие Teflon.
- Водонепроницаемая эластичная вставка в промежности и верхней части спины.
- Застежка Velcro на поясе для точной подгонки по фигуре.
- Анатомический крой коленей с эластичными вставками контрастных цветов.
- Использование двойных и тройных швов для дополнительной прочности.
- Основные швы проклеены.
- Вентиляционный клапан на молнии.
- Набедренный карман на молнии слева.
- Молния для пристегивания к куртке.
- Сетчатая подкладка на 3/4 длины.

100% Нейлон

286234

3-4, 5-6, 7-8, 9-10, 11-12, 13-14

Черный (90)



ЭКИПИРОВКА ДЛЯ ЭКСТРЕМАЛЬНОГО ТУРИЗМА ADVENTURE



НОВИНКА

ВЕТРОВКА CAN-AM WINDPROOF

- Ветронепроницаемый нейлон с водоотталкивающей пропиткой.
- Регулируемая посадка.
- Основные швы проклеены.
- Карманы на поясе и внутренние нагрудные карманы.
- Крупные светоотражающие полосы на плечах.
- Регулируемые манжеты и подол.
- Молния для пристегивания к штанам.
- Анатомический крой рукавов.
- Логотип Can-Am на груди и спине.

100% Нейлон

286578

XS, S, M, L, XL, 2XL, 3XL

Черный (90)



НОВИНКА

ШТАНЫ CAN-AM WINDPROOF

- Ветронепроницаемый нейлон с водоотталкивающей пропиткой.
- Регулируемая посадка.
- Прочная ткань плотностью 500 ден.
- Основные швы проклеены.
- Карманы на бедрах.
- Эластичный пояс с петлями для ремня.
- Допускают ношение поверх других штанов.
- Анатомический крой штанин.
- Логотип Can-Am на кармане.

100% Нейлон

286579

28, 30, 32, 34, 36, 38, 40, 42, 44

Черный (90)





МУЖСКАЯ КУРТКА RIDING

- Особо прочная водонепроницаемая и дышащая куртка (технология RPM) с покрытием Teflon.
- Полная двухшовная прошивка.
- Основные швы проклеены.
- Двойной клапан молнии. Регулируемые подол и запястья.
- Небольшое отверстие в левом плече для трубки системы подачи питьевой воды (приобретается отдельно).
- Объемные вставки на груди, спине и рукавах для обеспечения максимальной вентиляции.
- Анатомический крой рукавов.
- Рукава можно отстегнуть и хранить в большом кармане на спине.
- Большое количество карманов.
- Сетчатая подкладка.
- Светоотражающие элементы.
- Молния для пристегивания к штанам.

Рукава данной куртки можно отстегнуть при теплой погоде и хранить в нижнем заднем кармане.

100% Нейлон
 286390
 XS, S, M, L, XL, 2XL, 3XL
 Желтый (10), Камуфлированная расцветка (37), Черный (90)



МУЖСКИЕ ШТАНЫ ADVENTURE

- Легкие, но прочные водонепроницаемые и дышащие штаны (технология RPM).
- Эластичная водонепроницаемая вставка в паховой области и верхней части спины обеспечивает свободу движения.
- Тройные швы в паховой области.
- Основные швы проклеены.
- Анатомический крой коленей.
- Усиленная кромка штанин.
- Грязевые гетры в нижней части штанин.
- Застежка Velcro на поясе для подгонки по фигуре.
- Двусторонние застежки-молнии по бокам для облегчения снятия.
- Молния для пристегивания к куртке.
- Сетчатая подкладка.
- Петли для ремня.

100% Нейлон
 286391
 28, 30, 32, 34, 36, 38, 40, 42, 44
 Желтый (10), Камуфлированная расцветка (37), Черный (90)



ЖЕНСКАЯ КУРТКА RIDING

- Особо прочная водонепроницаемая и дышащая куртка из нейлона (технология RPM) с покрытием Teflon.
- Ткань подола плотностью 500 ден и двойные швы на всей куртке.
- Основные швы проклеены.
- Двойной клапан молнии. Регулируемые подол и воротник.
- Простой доступ к регулировке воротника с обеих сторон.
- Мягкий полиэстер на внутренней поверхности ворота, карманов и манжет обеспечивает дополнительный комфорт.
- Вставки в задней части проймы для облегчения движения.
- Анатомический крой локтей с эластичными вставками контрастных цветов.
- Вентиляционные отверстия в области подмышек и по бокам, а также на спине, обеспечивают надлежащую вентиляцию.
- 2 кармана на поясе, 1 внутренний карман на молнии.
- Молния для пристегивания к штанам.
- Светоотражающая тесьма.
- Сетчатая подкладка.

100% Нейлон
 286294
 XS, S, M, L, XL, 2XL
 Черный (90)



ЖЕНСКИЕ ШТАНЫ CROSS

- Легкие, но прочные, водонепроницаемые и дышащие штаны (технология RPM).
- Вставки из водонепроницаемого нейлона плотностью 500 ден в области ягодиц и нижнего внутреннего шва.
- Пояс из эластичной ткани.
- Основные швы проклеены.
- Водозащитный набедренный вентиляционный клапан на молнии.
- Набедренный карман на молнии с клапаном.
- Молния для пристегивания к куртке.
- Усиленная кромка штанин.
- Грязевые гетры в нижней части штанин.
- Анатомический крой коленей.
- Сетчатая подкладка.
- Петли для ремня.

100% Нейлон
 286478
 4, 6, 8, 10, 12, 14
 Черный (90)



ЭКИПИРОВКА ДЛЯ АКТИВНОГО ОТДЫХА RECREATIONAL



НОВИНКА



КУРТКА MOSSY OAK CAMO

- Расцветка водонепроницаемой куртки Mossy Oak Camo, не шуршит при передвижении, совпадает с одноименной камуфлированной расцветкой для квадроциклов.
- Все швы проклеены.
- Вентиляционные клапаны в рукавах и боковых швах обеспечивают отвод влаги.
- Съемный капюшон с формованным козырьком и регулировочной стропой.
- Регулируемые манжеты с застежкой на липучке.
- Нагрудные карманы, 2 вместительных нижних кармана, а также карманы для согревания рук.
- Доступ к вентиляционным клапанам и карманам продуман с учетом возможности ношения рюкзака.
- Анатомический крой локтей и удлиненная спина для удобства при езде.

100% Полиэстер

286544

М, L, XL, 2XL, 3XL

Камуфлированная расцветка Mossy Oak Break-Up Country Camo (37)



НОВИНКА



ШТАНЫ MOSSY OAK CAMO

- Расцветка водонепроницаемых штанов Mossy Oak Camo из бесшумного материала совпадает с одноименной камуфлированной расцветкой для квадроциклов.
- Все швы проклеены.
- Два удобных накладных кармана.
- Застежка-молния сбоку до колена.
- Накладки из тонкого пеноматериала в области колен и ягодиц обеспечивают удобство использования.
- Съемные подтяжки.
- Анатомический крой колена и удлиненная спина обеспечения удобства при езде.
- Подкладка из мягкой трикотажной ткани.
- Петли для ремня.
- Регулировка нижней части штанов.

100% Полиэстер

286545

М, L, XL, 2XL, 3XL

Камуфлированная расцветка Mossy Oak Break-Up Country Camo (37)



НОВИНКА

ФЛИСОВАЯ КОФТА MOSSY OAK CAMO

- Флисовая кофта на молнии с карманами для согревания рук.
- Расцветка кофты Mossy Oak Camo совпадает с одноименной камуфлированной расцветкой для квадроциклов.

100% Полиэстер

286589

М, L, XL, 2XL, 3XL

Камуфлированная расцветка Mossy Oak Break-Up Country Camo (37)



НОВИНКА

ФУТБОЛКА MOSSY OAK CAMO

- Легкая, быстросохнущая, антибактериальная, влагоотводящая ткань.
- Удлиненный крой спины для удобства при движении.
- Расцветка Футболки Mossy Oak Camo совпадает с одноименной камуфлированной расцветкой для квадроциклов.

100% Полиэстер

286606

М, L, XL, 2XL, 3XL

Камуфлированная расцветка Mossy Oak Break-Up Country Camo (37)



ОСНОВНЫЕ ОСОБЕННОСТИ ЭКИПИРОВКИ MOSSY OAK

Некоторые модели экипировки, аксессуаров и дополнительного оборудования могут быть недоступны или не сертифицированы в вашем регионе. За дополнительной информацией обратитесь к официальному дилеру BVP.



РАСЦВЕТКА ЭКИПИРОВКИ MOSSY OAK CAMO совпадает с одноименной РАСЦВЕТКОЙ квадроциклов.



Увеличьте уровень тепла с помощью флисовой кофты MOSSY OAK CAMO и утепленного жилета.



В КОМПЛЕКТЕ СО ШТАНАМИ MOSSY OAK CAMO поставляются съемные подтяжки.

КУРТКА MOSSY OAK CAMO - это идеальное сочетание удобства и практичности. Ваша добычка вас не заметит, что не скажешь об окружающих!



КУРТКА САМО

- Водонепроницаемая ткань Next G-1 Vista Camo, не шуршащая при передвижении.
- Расцветка совпадает с камуфлированной расцветкой квадроциклов.
- Все швы проклеены.
- Вентиляционные клапаны в подмышках обеспечивают отвод влаги.
- Съемный капюшон с формованным козырьком и регулировочной стропой.
- Регулируемый воротник (3 уровня) для обеспечения максимального комфорта и защиты от ветра.
- Водонепроницаемые неопреновые манжеты с застежкой на «липучке».
- Большое количество карманов.
- Регулировочная стропы на поясе.
- Анатомический крой локтей и удлиненная спина для удобства при езде.
- Противоскользкие вставки на плечах для надежного удержания ружейного ремня.
- Свободный крой позволяет использовать несколько слоев одежды.

100% Полиэстер

440683

M, L, XL, 2XL, 3XL Камуфлированная расцветка Next G-1 Vista Camo (37)



ШТАНЫ САМО

- Водонепроницаемая ткань Next G-1 Vista Camo.
- Расцветка совпадает с камуфлированной расцветкой квадроциклов.
- Все швы проклеены.
- Двойной слой ткани на коленях обеспечивает дополнительную прочность.
- 2 накладных кармана, удобных для использования даже сидя.
- Полноразмерная застежка-молния сбоку.
- Тонкие вставки из пеноматериала в области колен и ягодиц обеспечивают дополнительное удобство использования.
- Анатомический крой колена и удлиненная задняя часть пояса для обеспечения удобства при езде.
- Прорезиненный эластичный пояс.
- Подкладка из мягкой трикотажной ткани.
- Петли для ремня.
- Свободный крой позволяет использовать несколько слоев одежды.

100% Полиэстер

286581

M, L, XL, 2XL, 3XL Камуфлированная расцветка Next G-1 Vista Camo (37)

ФЛИСОВАЯ КОФТА САМО

- Флисовая кофта на молнии с карманами для согревания рук.
- Расцветка совпадает с камуфлированной расцветкой квадроциклов.

100% Полиэстер

286363

M, L, XL, 2XL, 3XL Камуфлированная расцветка Next G-1 Vista Camo (37)



ФУТБОЛКА САМО

- Легкая, быстросохнущая, антибактериальная, влагоотводящая ткань.
- Удлиненная спина для езды сидя.
- Не выцветающий на солнце рисунок, нанесенный методом сублимационной печати.

100% Полиэстер

286350

M, L, XL, 2XL, 3XL Камуфлированная расцветка Next G-1 Vista Camo (37)



ФУТБОЛКА RECREATIONAL

- Сверхлегкая, быстросохнущая, антибактериальная, влагоотводящая ткань.
- Удлиненная спина для езды сидя.
- Не выцветающий на солнце рисунок, нанесенный методом сублимационной печати.

100% Полиэстер

286471

S, M, L, XL, 2XL Белый (01), Желтый (10), Оранжевый (12)



ОСНОВНЫЕ ОСОБЕННОСТИ ФУТБОЛОК RECREATIONAL

Некоторые модели экипировки, аксессуаров и дополнительного оборудования могут быть недоступны или не сертифицированы в вашем регионе. За дополнительной информацией обратитесь к официальному дилеру BRP.



Изготовлены из сверхлегкого, быстросохнущего и влагоотводящего материала. Футболки Can-Am настолько же красивы, насколько практичны. Если вы собираетесь в поездку, помните о стиле.



Удлиненный крой спины обеспечивает комфорт даже в самых сложных условиях.



КУРТКА BAYOU

- Водонепроницаемый нейлон с водоотталкивающей пропиткой.
- Основные швы проклеены.
- Вентиляционный клапан на спине обеспечивает отвод влаги.
- Вместительный нагрудный карман слева.
- 2 кармана с клапанами и застежками Velcro на талии и 1 внутренний карман.
- Крупные светоотражающие полосы на плечах.
- Водоотражающие двухслойные клапаны.
- Регулируемые манжеты и подол.
- Анатомический крой рукавов.
- Для удобства транспортировки куртка может быть свернута и упакована в карман на спине.



Для удобства транспортировки куртка и штаны могут быть свернуты и упакованы в соответствующие карманы.

100% Нейлон

286264
S, M, L, XL, 2XL
Темно-серый (07)

ШТАНЫ BAYOU

- Водонепроницаемый нейлон с водоотталкивающей пропиткой.
- Двухслойная ткань и тройной наружный шов в области ягодиц обеспечивают дополнительную прочность.
- Основные швы проклеены.
- 2 удобных накладных кармана с клапанами.
- Анатомический крой штанин.
- Регулируемые подтяжки и пояс.
- Грязевые гетры в нижней части штанин.
- Эластичные края штанин предотвращают их задирание.
- Складки в области паха и вокруг наружных швов для большего удобства при использовании.
- Для удобства транспортировки штаны могут быть свернуты и упакованы во внутренний карман.



100% Нейлон

286265
S, M, L, XL, 2XL
Темно-серый (07)



КУРТКА MUD

- 100% водонепроницаемый ПВХ.
- Термосварные швы.
- Вентиляционные вставки в области подмышек и спины.
- 2 кармана.
- Эластичные манжеты.
- Регулировочные стропы в капюшоне и подоле.

Поливинилхлорид (ПВХ), Сетчатый полиэстер

286127
S, M, L, XL, 2XL
Прозрачный (00), Матовый черный (93)



ШТАНЫ MUD

- Штаны для ношения поверх одежды изготовлены из 100% водонепроницаемого ПВХ.
- Термосварные швы.
- Удобное расположение вентиляционных отверстий.
- Боковые клапаны в нижней части штанин.

Поливинилхлорид (ПВХ)

286128
S, M, L, XL, 2XL
Прозрачный (00), Матовый черный (93)



НЕОПРЕНОВЫЕ МОТОБОТЫ CAN-AM NEOPRENE MUD

- 100% водонепроницаемые мотоботы из полиуретана.
- Верхняя часть из неопрена обеспечивает гибкость обуви при ходьбе или езде.
- Легкая и удобная мягкая подкладка.
- Особый рисунок протектора обеспечивает максимальное сцепление с любой поверхностью.
- Превосходная устойчивость к воздействию горяче-смазочных материалов.

60% Полиуретан, 40% Неопрен

Для получения информации о соответствии с европейскими размерами обратитесь к странице 65.

444196
8, 9, 10, 11, 12, 13
Черный (90)

444201
8, 9, 10, 11, 12, 13
Камуфлированная расцветка Next G-1 Vista Camo (37)

ЗИМНЯЯ ЭКИПИРОВКА WINTER



КУРТКА WINTER RIDING

- Куртка из прочной текстурированной ткани, изготовленная с применением технологии RPM MAX, обеспечивающей водоветрозащиту и надлежащую вентиляцию.
- Все швы и логотипы проклеены.
- Передний клапан с теплоизоляцией наилучшим образом обеспечивает ветрозащиту при движении по бездорожью.
- Анатомический крой локтей и эластичные вставки обеспечивают удобство при использовании.
- Внутренние вставки из микрофлиса в области груди и спины для дополнительной теплоизоляции и комфорта.

- Внутренняя поверхность ворота из микрополиэстера и микрофлисовые вставки на внутренней поверхности манжет.
- Внутренняя юбка препятствует попаданию снега под куртку и обеспечивает ветрозащиту и теплоизоляцию.
- Вентиляционные клапаны в области подмышек и спины улучшают отведение влаги при интенсивной езде или в теплую погоду.
- 2 кармана на поясе, 1 нагрудный карман.
- Внутренние карманы для MP3-плеера, мобильного телефона и шапки.
- Светоотражающие элементы.

Нейлон
Утеплитель: PrimaLoft Black

286295
M, MT, L, LT, XL, XLT, 2XL, 3XL Желтый (10), Черный (90)



ЖЕНСКАЯ КУРТКА WINTER RIDING

- Водонепроницаемый дышащий материал (технология RPM MAX).
- Водоотталкивающее покрытие Teflon на всей поверхности.
- Дополнительная обработка Teflon HT на светлых элементах обеспечивает дополнительную защиту от влаги и пятен.
- Все швы и логотипы проклеены.
- Анатомический крой рукавов.
- Вентиляционные клапаны в области подмышек.
- Карманы для рук с застежкой-молнией.
- Внутренние карманы для MP3-плеера, мобильного телефона и прочего.
- Контрастная водонепроницаемая молния нагрудного кармана.
- Внутренняя поверхность ворота и манжет из микрофлиса.
- Внутренняя юбка.
- Двойной передний клапан.
- Регулируемый воротник.
- Светоотражающие элементы.

100% Нейлон
Утеплитель: PrimaLoft Black

286461
XS, S, M, L, XL, 2XL, 3XL
Матовый черный (93)



ПОЛУКОМБИНЕЗОН WINTER RIDING

- Водонепроницаемый дышащий материал (технология RPM MAX).
- Разумное сочетание материалов, приспособленных для зимней эксплуатации.
- Легкий и прочный.
- Многослойный утеплитель обеспечивает дополнительный комфорт в области ягодиц и коленей.
- Вставки из нейлона плотностью 600 ден в области ягодиц, колен и внутренней части ног.
- Все швы и логотипы проклеены.
- Накладки на коленях увеличивают прочность.
- Полноразмерные застежки-молнии сбоку.
- Удобный набедренный карман.
- Светоотражающие элементы на лодыжках.
- Грязевые гетры.
- Складки на коленях и анатомический крой штанин увеличивают удобство использования.
- Полукомбинезон с удлиненным краем спины и груди обеспечивает ветроснегозащиту.
- Усиленный по всей длине задний серединный шов.

90% Нейлон, 10% Полиэстер
Утеплитель: PrimaLoft Black

286463
M, MT, L, LT, XL, XLT, 2XL, 3XL
Черный (90)



ЖЕНСКИЙ ПОЛУКОМБИНЕЗОН WINTER RIDING

- Водонепроницаемый дышащий материал (технология RPM MAX).
- Практичный и удобный полукомбинезон с женственным кроем.
- Все швы и логотипы проклеены.
- Вставки из нейлона плотностью 1000 ден в области ягодиц, колен и внутренней части ног.
- Внутренние флисовые вставки в области ягодиц, колен.
- Эластичный флисовый нагрудник.
- Откидывающаяся задняя часть.
- Анатомический крой коленей.
- Двухсторонние полноразмерные застежки-молнии по бокам.
- Регулируемый пояс.
- Набедренные карманы.
- Водонепроницаемая застежка-молния правого набедренного кармана.
- Светоотражающие элементы.

90% Нейлон, 10% Полиэстер
Утеплитель: PrimaLoft Black

286460
XS, S, M, L, XL, 2XL, 3XL
Матовый черный (93)





КУРТКА WINTER RECREATIONAL

- Водоветропроницаемый дышащий материал (технология RPM).
- Важные швы и логотипы проклеены.
- Анатомический крой рукавов.
- Мягкая внутренняя поверхность манжет из микрофлиса.
- Застежка Velcro на запястье.
- Внутренняя юбка.
- 2 кармана на пояс.
- Карманы для MP3-плеера и мобильного телефона.
- Светоотражающие элементы.

100% Нейлон
Утеплитель: Thermal Loft

286542
M, MT, L, LT, XL, XLT, 2XL, 3XL
Желтый (10), Черный (90)



ПОЛУКОМБИНЕЗОН WINTER CLASSIC

- Водоветропроницаемый дышащий материал (технология RPM).
- Важные швы и логотипы проклеены.
- Анатомический крой коленей.
- Грязевые гетры препятствуют попаданию снега под комбинезон.
- Двухсторонние полноразмерные застежки-молнии по бокам.
- Регулятор длины в нижней части штанин.

100% Нейлон
Утеплитель: Thermal Loft

286543
M, L, XL, 2XL, 3XL
Черный (90)



ЖИЛЕТ С ЭЛЕКТРООБОГРЕВОМ

- Утепленный, прочный и эластичный материал снаружи. Ветрозащитный слой и водоотталкивающая пропитка.
- Технология Xtreme Comfort.
- Гибкие панели электрообогрева: 2 на груди, 2 в нижней части спины.
- Перезаряжаемая литиевая аккумуляторная батарея обеспечивает до 5 часов обогрева.
- Удобный карман для аккумуляторной батареи.
- Встроенная панель управления на груди.
- Безопасен благодаря интеллектуальной системе защиты микросхемы. Сертифицирован.
- В комплект поставки входят 1 литий-ионная аккумуляторная батарея и 1 сетевое зарядное устройство.
- Зарядное устройство для питания от бортовой сети приобретается отдельно.

440645
XS, S, M, L, XL, 2XL, 3XL Черный (90)



МУЖСКАЯ

286455
S, M, L, XL, 2XL, 3XL
Коричневый (05), Черный (90)

ЖЕНСКАЯ

286456
XS, S, M, L, XL, 2XL, 3XL
Черный (90)

ЛИТИЙ-ИОННАЯ АККУМУЛЯТОРНАЯ БАТАРЕЯ ДЛЯ ЖИЛЕТА С ЭЛЕКТРООБОГРЕВОМ

- Сменный элемент.

488059
Один размер Белый (01)

БОРТОВОЕ ЗАРЯДНОЕ УСТРОЙСТВО ЛИТИЙ-ИОННОЙ АККУМУЛЯТОРНОЙ БАТАРЕИ

- Обеспечивает зарядку аккумуляторной батареи жилета с электрообогревом во время движения.

488060
Один размер Черный (90)



УТЕПЛЕННЫЙ ЖИЛЕТ

- Легкий стеганный жилет.
- Обеспечивает непревзойденный уровень теплоизоляции.
- Подходит как для ежедневной носки, так и для использования в качестве дополнительного слоя под курткой.

100% Нейлон
Утеплитель: PrimaLoft Black

- 2 кармана.
- Мягкая поверхность с внутренней стороны ворота из микрофлиса.
- Стропа с фиксаторами для регулировки подоло.
- Светоотражающие элементы.

ОСНОВНЫЕ ОСОБЕННОСТИ КОЛЛЕКЦИИ WINTER



Куртка WINTER RIDING из прочной текстурированной ткани, изготовлена с применением технологии RPM MAX, обеспечивающей водоветрозащиту и надежную вентиляцию.



ПОЛУКОМБИНЕЗОН WINTER RIDING оснащен полноразмерными боковыми застежками-молниями.



УТЕПЛЕННЫЙ ЖИЛЕТ подходит как для ежедневной носки, так и для использования в качестве дополнительного слоя под курткой.

ИСПОЛЬЗУЕМЫЕ ТЕХНОЛОГИИ



НАДЕЖНАЯ ТЕПЛОИЗОЛЯЦИЯ С ШИРОКИМ НАБОРОМ ПРЕИМУЩЕСТВ НАДЕЖНО ПРОТИВОСТОИТ ПРЕВРАТНОСТЯМ ПОГОДЫ.

Более теплый, сухой, мягкий и компактный утеплитель по сравнению с прочими решениями из синтетических материалов.



Теплый и не громоздкий



Водонепроницаемый



Дышащий

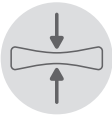

Компактен при транспортировке



Легкий



Превосходная мягкость

РАЗРАБАТЫВАЕМ УДОБНУЮ ЭКИПИРОВКУ, ДЛЯ ПОЕЗДОК В КОМФОРТНЫХ УСЛОВИЯХ.



УТЕПЛИТЕЛЬ BLACK

Утеплитель PrimaLoft Black используется в мужских и женских куртках Winter и полукombineзонах Riding, а также в утепленных жилетах. Он обеспечивает надлежащую теплоизоляцию и вентиляцию.



Мужская куртка Winter Riding СТР.58



Женская куртка Winter Riding СТР.58



Утепленный жилет СТР.59

СПОРТИВНАЯ ЭКИПИРОВКА С ПРИМЕНЕНИЕМ ТЕХНОЛОГИИ RPM.

Разработанная BRP экипировка для спортсменов, изготовленная по технологии RPM, обеспечивает максимальный уровень теплоизоляции вне зависимости от условий движения.



Важные швы и логотипы проклеены.



Все швы и логотипы проклеены.



TEFLON

Покрытие Teflon создает невидимую преграду вокруг волокон ткани для защиты от влаги и пятен. Помимо водоотталкивающих способностей покрытия Teflon HT и HP обеспечивают защиту от пятен, в том числе жирных, не изменяя цвет, внешний вид, структуру, текстуру и вентиляционные характеристики ткани. Покрытие Teflon HT выдерживает до 20 стирок, Teflon HP - до 30, в то время как прочие покрытия выдерживают от 1 до 5 стирок.

HIPORA

Водо- и ветрозащитный дышащий мембранный материал, обработанный полиуретаном по особой технологии. Отлично отводит влагу.

DWR

Водоотталкивающая пропитка. Использование данной пропитки позволяет предотвратить впитывание влаги наружной поверхностью экипировки, не изменяя ее веса или удобства использования.

МАТЕРИАЛЫ ДЛЯ ОДЕЖДЫ ПЕРВОГО СЛОЯ



X-STATIC

Материал X-STATIC уничтожает 99,9% бактерий для предотвращения появления неприятных запахов. Обратитесь к экипировке первого слоя СТР.62



МЕРИНОСОВАЯ ШЕРСТЬ

Превосходно регулирует температуру тела даже во влажном состоянии. Обратитесь к разделу НОСКИ на СТР.63



КОКОСОВОЕ ВОЛОКНО

Натуральный материал, повышающий дышащие свойства ткани на 40%. Обратитесь к сверхлегкой экипировке первого слоя СТР.62

Важно то, что скрывается внутри

Чтобы оставаться в тепле, необходимо оставаться сухим. Первый и средний слои способствуют удалению влаги с кожи, откуда она быстро испаряется, для сохранения тепла в течение всего дня.



КАК ЭТО РАБОТАЕТ

Каждый слой одежды выполняет свою функцию. Система, состоящая из первого, среднего и наружного слоев, сохранит тепло и обеспечит удобство ношения.



НАРУЖНЫЙ СЛОЙ

Защищает от ветра и воды. Сохраняет тепло благодаря утеплителю.



СРЕДНИЙ СЛОЙ

Увеличивает уровень комфорта. Легко снимается и надевается при изменении погодных условий.



ПЕРВЫЙ СЛОЙ

Располагается ближе всего к коже. Обеспечивает удаление влаги и теплоизоляцию. Увеличивает уровень комфорта. Избегайте одежды из хлопка, т.к. она намокает и остается мокрой.

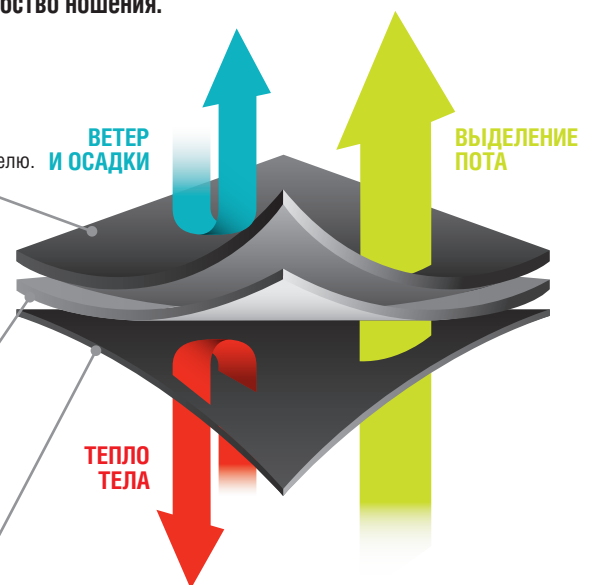

БАЗОВЫЙ СЛОЙ

Если вы предпочитаете активную, агрессивную езду, которая вызывает повышенное потоотделение.

МУЖСКОЕ ТЕРМОБЕЛЬЕ ACTIVE

- Добавление материала X-STATIC позволяет обеспечить терморегуляцию тела путем отвода излишков тепла в теплую погоду и сохранения тепла в холодную погоду.
- Обработан для продолжительного антибактериального эффекта, сохраняющего даже после 250 стирок.
- Вплетенные в материал серебряные нити мгновенно связывают вызывающие неприятные запахи агенты, такие как аммиак или денатурированный белок, тем самым устраняя такие запахи.
- Сетчатые вставки на определенных участках для улучшенной вентиляции и ускоренного высыхания.
- Облегающий крой для дополнительного удобства ношения.



Верхняя часть

286332
M, L, XL, 2XL, 3XL
Черный (90)

Нижняя часть

286333
M, L, XL, 2XL, 3XL
Черный (90)

92% Полиэстер, 6% Спандекс, 2% X-STATIC

Если вы обычно носите повседневную одежду, впитывающую влагу.

МУЖСКОЕ ТЕРМОБЕЛЬЕ ULTRALIGHT

- Использование в составе материала кокосового волокна обеспечивает испарительное охлаждение, блокирование неприятных запахов, отведение влаги и сохранение тепла.
- Сетчатые вставки на определенных участках для улучшенной вентиляции и ускоренного высыхания.
- Использование спандекса облегчает движение.

68% Полиэстер,
32% Кокосовое волокно



Верхняя часть

286338
M, L, XL, 2XL, 3XL
Темно-серый (07)

Нижняя часть

286339
M, L, XL, 2XL, 3XL
Темно-серый (07)

Если вам всегда немного холодно, эта экипировка поможет вам сохранить тепло.

МУЖСКОЕ И ЖЕНСКОЕ ТЕРМОБЕЛЬЕ THERMAL

- Изготовлено из полиэстера высокой плотности. Небольшая ворсистость обеспечивает мягкость и сохраняет тепло.
- Материал спандекс облегчает движение.

95% Полиэстер, 5% Спандекс



Верхняя часть мужской модели

286334
M, L, XL, 2XL, 3XL
Темно-серый (07)

Нижняя часть мужской модели

286335
M, L, XL, 2XL, 3XL
Темно-серый (07)



Верхняя часть женской модели

286336
XS, S, M, L, XL, 2XL
Белый (01)

Нижняя часть женской модели

286337
XS, S, M, L, XL, 2XL
Темно-серый (07)

СРЕДНИЙ СЛОЙ

МУЖСКАЯ ФЛИСОВАЯ КОФТА TECHNICAL

- Водо- и ветрозащитный дышащий слой. Застежка молния во всю длину.
- Внутренняя поверхность из флиса для максимального удобства ношения.
- Анатомический крой рукавов.
- 2 кармана на молнии.
- Светоотражающий рисунок и тесьма из ткани 3M.

100% Полиэстер

286330
S, M, L, XL, 2XL, 3XL
Черный (90)



НОВИНКА

ЖЕНСКАЯ КОФТА ИЗ МИКРОПОЛИЭСТЕРА НА МОЛНИИ

- Женственный крой.
- 2 кармана на молнии

95% Полиэстер, 5% Спандекс

286565
XS, S, M, L, XL, 2XL
Темно-серый (07)



Некоторые модели экипировки, аксессуаров и дополнительного оборудования могут быть недоступны или не сертифицированы в вашем регионе. За дополнительной информацией обратитесь к официальному дилеру BRP.

ОСНОВНАЯ ЗАЩИТА ТЕЛА И ШЕИ

ВЕТРОЗАЩИТНЫЙ СЛОЙ

- Защищает основную часть корпуса.
- Ветрозащитный, теплый и дышащий материал.
- Эластичная ткань. Не ограничивает движений рук.
- Застежка-молния на плече для легкого снятия/надевания без необходимости снимать шлем.
- Плоские швы предотвращают раздражение кожи.

100% Полиэстер
 286348
 S, M, L, XL, 2XL
 Черный (90)



ВЕТРОЗАЩИТНЫЙ ВОРОТНИК

- Износостойкий флис массой 397 г.
- Волокна спандекса добавлены для эластичности.

100% Полиэстер
 286331
 Один размер
 Черный (90)



ПОДШЛЕМНИКИ

ПОДШЛЕМНИК MASK SYSTEM

- Идеально сочетается со шлемами Modular.
- Сохраняет тепло, защищает от ветра и позволяет коже дышать.
- Влагодотводящая ткань.
- Эластичный материал для регулировки по бокам.

80% Нейлон, 20% Спандекс
 447630
 S/M, L/XL
 Черный (90)



ПОДШЛЕМНИК MOUNTAIN

- Эластичная быстросохнущая ткань с ворсистой внутренней поверхностью.
- Неопреновая лицевая вставка для вывода влаги и облегчения дыхания в экстремально холодных условиях.
- Съёмная резиновая часть в специальном кармашке.
- Плоские швы предотвращают раздражение кожи.
- Идеально сочетается с кроссовыми шлемами.

65% Нейлон, 20% Полиэстер,
 10% Спандекс, 5% Синтетический каучук
 448234
 Один размер
 Черный (90)



ПОДШЛЕМНИК ИЗ МИКРОФЛИСА

- Эластичная антибактериальная теплая флисовая ткань с ворсистой внутренней поверхностью.
- Плоские швы предотвращают раздражение кожи.

92% Полиэстер, 8% Спандекс
 447565
 Один размер
 Черный (90)



ПОДШЛЕМНИК TECHNICAL

- Подшлемник из микрофлиса с сетчатыми вставками в проблемных местах для вентиляции.
- Ветрозащитная вставка на шее.
- Укороченная задняя часть ворота для большей свободы движения.
- Плоские швы предотвращают раздражение кожи.

92% Полиэстер, 8% Спандекс
 445950
 Один размер
 Черный (90)



ПОДШЛЕМНИК BASIC

- Спроектирован для обеспечения тепла, сухости и комфорта.
- Плоские швы предотвращают раздражение кожи.

80% Нейлон, 20% Спандекс
 447449
 Один размер
 Черный (90)



НОСКИ

НОСКИ ULTRALIGHT

- Теплые и удобные влагоотводящие носки сохраняют ноги сухими в любых условиях.
- Исключительная хладостойкость и активное отведение накопленной влаги.
- Шерстяное волокно Dri-release сочетает простоту ухода за синтетической тканью и внешний вид натурального материала.
- Эластичные поддерживающие вставки в районе лодыжки и свода стопы.
- Особый крой предотвращающий сползание носков.

49% Полиэстер, 25% Полиамидный нейлон,
 17% Полипропилен, 7% Мериносовая шерсть,
 2% Эластан

286340
 S/M, L/XL
 Черный (90)



НОСКИ THERMAL

- Обладая той же плотностью, что и у конкурентов, данные носки легче, теплее и лучше отводят влагу.
- Полые волокна Thermolite обеспечивают новый уровень удобства и тепла.
- Особый крой, предотвращающий сползание носков.
- Эластичные вставки в лодыжке и своде стопы для максимального комфорта.
- Анатомический крой голени.

50% Полиэстер Thermolite, 21% Полиамидный нейлон,
 17% Мериносовая шерсть, 5% Акрил,
 2% Эластан

286341
 S/M, L/XL
 Черный (90)



17% мериносовая шерсть

СУМКИ

СУМКА ДЛЯ ЭКИПИРОВКИ CAN-AM CARRIER 8800 GEAR BAG ПРОИЗВОДСТВА OGIO

- Усиленное шасси и крупные колеса с протектором.
- Широкий U-образный клапан для быстрого доступа ко всей экипировке.
- Вместительное вентилируемое центральное отделение и многофункциональные карманы с обеих сторон.
- Дополнительный боковой карман с разделителями для мелких аксессуаров.
- Встроенные элементы из пеноматериала iFOM обеспечивают дополнительную защиту экипировки.
- Телескопическая выдвижная ручка и регулируемый плечевой ремень с защитной накладкой.
- Удобные ручки для переноски с обеих сторон.
- Размеры: 38 x 46 x 81 см



90% Полиэстер, 10% Пластик

447854

Один размер
Черный (90)

СПОРТИВНАЯ СУМКА CAN-AM CARRIER ПРОИЗВОДСТВА OGIO

- Высокопрочная, надежная, долговечная и легкая конструкция.
- Вентилируемое отделение для обуви (вмещает 2 пары).
- Передний карман для аксессуаров на молнии.
- Вместительное основное отделение с дополнительным боковым карманом.
- Регулируемый вентилируемый плечевой ремень с защитной накладкой.
- Формованная ручка для переноски.
- Прочное, устойчивое к истиранию основание.
- Яркая подкладка.
- Размеры: 28 x 25 x 64 см.



100% Полиэстер

447856

Один размер
Черный (90)

ВОДОНЕПРОНИЦАЕМЫЙ РЮКЗАК CAN-AM CARRIER DRY BACKPACK ПРОИЗВОДСТВА OGIO

- Полностью водонепроницаемый рюкзак с закручивающимся верхом.
- Прочность обеспечивается нейлоном толщиной 420 денье.
- Усиленные плечевые ремни и регулируемый ремень на груди.
- Карман спереди с удобным доступом.
- Органайзер с 2 карманами на молнии внутри.
- Карманы для ноутбука и планшета.
- Светоотражающий рисунок.
- Съемная яркая подкладка.
- Размеры: 52 x 27 x 17 см.

100% Полиэстер

469544

Один размер
Черный (90)



РЮКЗАК CAN-AM CARRIER BACKPACK ПРОИЗВОДСТВА OGIO

- Защищенное отделение для ноутбука, вмещающее большинство ноутбуков с диагональю 17".
- Встроенные вставки из вспененного материала iFom обеспечивают защиту электронных устройств и прочих ценных вещей.
- Защищенный карман для iPad, планшета или электронной книги.
- Вместительное основное отделение.
- Удобная задняя стенка с мягкими накладками.
- Эргономичные регулируемые плечевые ремни.
- Верхний карман на молнии с флисовой подкладкой для хранения ценных вещей.
- Боковые карманы для напитков и аксессуаров.
- Размеры: 48 x 83 x 19 см.

100% Полиэстер

447858

Один размер
Черный (90)



СУМКА ДЛЯ ЭКИПИРОВКИ CAN-AM CARRIER 9800 GEAR BAG ПРОИЗВОДСТВА OGIO

- Рама с системой структурного выравнивания нагрузки на колесах.
- Широкий клапан для быстрого доступа ко всем отделениям и карманам.
- Встроенные элементы из пеноматериала iFOM обеспечивают дополнительную защиту экипировки.
- Регулируемые разделители для организации пространства основного отделения.
- Множество сетчатых карманов на молнии для экипировки, обуви и аксессуаров.
- Передний дополнительный карман и затягивающие ремни.
- Крупные прочные колеса с протектором.
- Телескопическая ручка для перевозки.
- Размеры: 40 x 43 x 91 см.

75% Полиэстер, 25% Пластик

447853

Один размер
Черный (90)



СУМКА ДЛЯ ШЛЕМА CAN-AM CARRIER ПРОИЗВОДСТВА OGIO

- Вместительная сумка для шлема подходит для шлемов всех производителей как с козырьком, так и без.
- Встроенные элементы из пеноматериала iFOM и флисовая подкладка обеспечивают непревзойденную защиту.
- Защитный клапан на молнии оберегает шлем от царапин.
- Крупный внешний карман с удобным доступом.
- Внешний карман на молнии для аксессуаров.
- Прочное усиленное дно.
- Размеры: 28 x 33 x 48 см.

100% Полиэстер

447857

Один размер
Черный (90)



ЧЕХОЛ ДЛЯ ШЛЕМА CAN-AM

- Эргономичная ручка для переноски.
- Наружный карман для аксессуаров к шлему.

100% Полиэстер

447678

Один размер
Черный (90)



СПОСОБ ИЗМЕРЕНИЯ:

- Будет лучше, если вы воспользуетесь чьей-либо помощью для снятия мерок.
- Мерки снимайте в нижнем белье.
- Сантиметровая лента должна плотно прилегать к телу, но не сдавливать его.
- В случае, если результат измерений оказывается между двумя размерами, выбирайте больший размер.

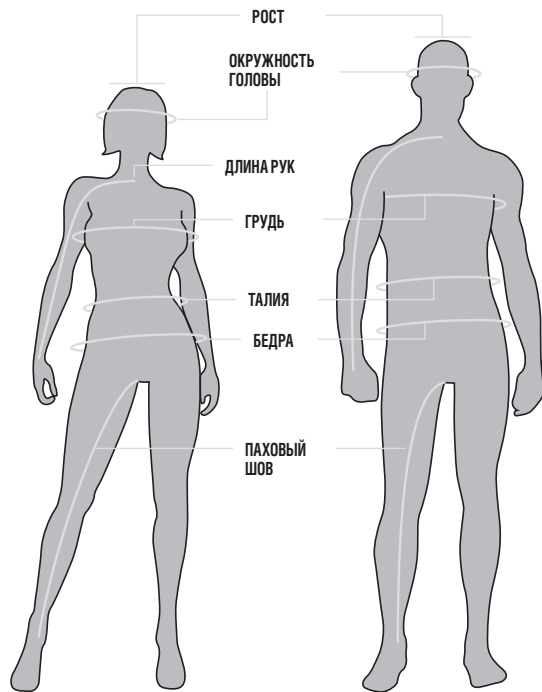

Объем груди: Измерьте под руками в самом широком месте груди.

Объем талии: Измерьте обхват талии, удерживая палец между лентой и телом.

Размер перчаток: Измерьте ширину ладони.

Паховый шов: Без обуви замерьте расстояние от промежности до пола.

Длина рук: Положив руку на бедро замерьте расстояние от центрального шейного позвонка до нижней части запястья вдоль плеча вокруг локтя.

Окружность головы: Вокруг головы от центра лба над ушами и затылочной костью.

МУЖСКИЕ МОДЕЛИ - СТАНДАРТНЫЙ РОСТ 177 - 183 СМ

РАЗМЕРЫ И ОБЪЕМЫ (СМ)

КУРТКИ И ШТАНЫ	S	M	L	XL	2XL	3XL
ШТАНЫ	28	30	32-34	36-38	40-42	44
ГРУДЬ	84-89	91-97	99-104	107-112	117-122	127-132
ТАЛИЯ	71-76	76-81	84-89	91-99	104-109	114-122
БЕДРА	84-89	89-94	97-102	104-109	114-119	124-130
ДЛИНА РУК	78,5	83,5	83,5	86,5	86,5	88,5
ПАХОВЫЙ ШОВ	81	81	81	81	84	84

МУЖСКИЕ МОДЕЛИ - КРУПНЫЕ, ВЫСОКИЙ РОСТ 186 - 195 СМ

КУРТКИ И ШТАНЫ	MT	LT	XLT
ГРУДЬ	99-104	107-112	117-122
ТАЛИЯ	84-89	91-99	104-109
БЕДРА	97-102	104-109	114-119
ДЛИНА РУК	87,5	90,5	90,5
ПАХОВЫЙ ШОВ	86	86	86

ЖЕНСКИЕ МОДЕЛИ - СРЕДНИЙ РОСТ 164 - 177 СМ

КУРТКИ И ШТАНЫ	XS	S	M	L	XL	2XL	3XL
ШТАНЫ	4 (3/4)	6 (5/6)	8 (7/8)	10 (9/10) 12 (11/12)	14 (13/14)		
ГРУДЬ	84-85	88-90	93-97	100-104	109-116	119-126	130-135
ТАЛИЯ	62-65	67-70	72-76	80-84	89-94	99-104	109-114
БЕДРА	88-90	93-95	98-102	105-109	114-119	124-130	135-140
ДЛИНА РУК	73,5	76,5	78,5	81,5	81,5	81,5	81
ПАХОВЫЙ ШОВ	74	74	76	76	76	76	76

МУЖСКИЕ ПЕРЧАТКИ

(ИЗМЕРЬТЕ ШИРИНУ ЛАДОНИ)

	S	M	L	XL	2XL	3XL
СМ	7,5	8,5	9,5	10,5	11,5	14

ЖЕНСКИЕ ПЕРЧАТКИ

(ИЗМЕРЬТЕ ШИРИНУ ЛАДОНИ)

	S	M	L	XL	2XL
СМ	6,8	7,5	8,3	9	11,5

ПОДРОСТКОВЫЕ ШЛЕМЫ JUNIOR

	S	M	L
РАЗМЕР ГОЛОВНОГО УБОРА	6 1/8 - 6 1/4	6 3/8 - 6 1/2	6 5/8 - 6 3/4
ОКРУЖНОСТЬ ГОЛОВЫ (СМ)	49-50	51-52	53-54

ПОДРОСТКОВЫЕ ПЕРЧАТКИ

	6-8	10-12	14-16
СМ	8	8,5	9

НОСКИ

	S/M	L/XL
СМ	6-9	10-13

ШЛЕМЫ

	XS	S	S/M	M	M/L	L	XL	2XL	3XL
РАЗМЕР ГОЛОВНОГО УБОРА	6 5/8 - 6 3/4	6 7/8 - 7	7 1/8	7 1/8 - 7 1/4	7 1/4	7 3/8 - 7 1/2	7 5/8 - 7 3/4	7 7/8 - 8	8 1/8 - 8 1/4
ОКРУЖНОСТЬ ГОЛОВЫ (СМ)	53-54	55-56	57	58	59-60	61-62	63-64	65-66	67-68

ДЕТИ/ПОДРОСТКИ

	2	3/4	5/6	7/8	10/12	14/16
ГРУДЬ	53	56-58	61-64	66-69	73-76	79-84
ТАЛИЯ	51	52-53	55-46	57-58	61-64	66-69
ОБЪЕМ БЕДЕР (ЯГОДИЦЫ)	53	56-58	61-64	66-69	72-76	79-84
ДЛИНА РУК	39	46-47	51-55	58-62	72-76	79-84
ПАХОВЫЙ ШОВ	34	39-44	50-53	57-62	66-71	74-79

ЭКВИВАЛЕНТЫ РАЗМЕРОВ ОБУВИ

НЕОПРЕНОВЫЕ МОТОБОТЫ CAN-AM ДЛЯ ПРЕОДОЛЕНИЯ ГРЯЗИ	США	8	9	10	11	12	13
	Европа		41	42	43	44	46
БОТИНКИ CAN-AM RIDING BOOT	США	7	8	9	10	11	13
	Европа	39,5	41	42,5	44	45,5	48,5

КАКОЙ КОД СООТВЕТСТВУЕТ ВАШЕМУ РАЗМЕРУ?

1 Найдите свой размер.

2 Соответствующий код это **КОД**, который вы используете при заказе в дополнение к артикулу.

Пример: 440227__90 Размер: M = Код «06», таким образом 440227**0690**

РАЗМЕР	ОДИН РАЗМЕР	XS	XS/S	S	M	MT	L	LT	XL	XLT	2XL	3XL	4XL	5XL	S/M	M/L
РАЗМЕР	00	02	90	04	06	07	09	10	12	13	14	16	18	88	72	91
РАЗМЕР	L/XL	2	3/4	5/6	6/8	7/8	9/10	10/12	11/12	13/14	14/16	4	6	7	8	9
РАЗМЕР	73	21	79	52	48	54	55	49	56	80	50	23	25	27	28	29
РАЗМЕР	10	11	12	13	14	28	30	32	34	36	38	40	42	44		
РАЗМЕР	30	31	32	33	34	36	37	38	39	40	41	42	43	44		

ПОЧЕМУ АКСЕССУАРЫ CAN-AM?

КАЧЕСТВО И ПОЛНАЯ ИНТЕГРАЦИЯ

Да, это настолько просто. Мы создаем и выпускаем квадроциклы, занимающие лидирующие позиции в сегментах ATV и SSV, так кому как не нам создавать для них аксессуары и дополнительное оборудование. Наше стремление к инновациям, использованию высококачественных материалов и полной интеграции залог того, что аксессуары, выпускаемые нами для квадроциклов Can-Am, будут обладать качествами, недоступными для прочих производителей. Они не просто подходят – они подходят идеально, выглядят отлично и служат долго.

Только оригинальные аксессуары Can-Am смогут по-настоящему дополнить ваш квадроцикл.

ДОВЕРИЕ И НАДЕЖНОСТЬ

Эти две идеи присутствуют во всем, что мы делаем. Гарантийные обязательства на нашу технику не исключение.

Мы ручаемся за свою продукцию. Именно поэтому на протяжении вот уже нескольких поколений вы знаете, что нашей технике можно доверять.

ИНДИВИДУАЛЬНОСТЬ И МОЩНОСТЬ

Ничто не может сравниться с поездкой – поисками скорости, наслаждения и свободы, объединенными неутолимой жадной приключений.

Точно так же ничто не сравнится с линейкой Can-Am, предоставляющей всевозможные аксессуары и дополнительное оборудование, которые помогут вам расширить свой опыт управления квадроциклом. Для любой поездки и любой работы найдутся подходящие аксессуары Can-Am, которые не только помогут вам добраться до места назначения, но и выполнить любую работу.

 ВИДЕО ДОСТУПНО НА САЙТЕ
WWW.ROSAN.COM

**УЗНАЙТЕ ПОДРОБНОСТИ У БЛИЖАЙШЕГО
ДИЛЕРА СЕГОДНЯ И СОЗДАЙТЕ СВОЙ
СОБСТВЕННЫЙ КВАДРОЦИКЛ CAN-AM**





can-am
TEAM

SCOTT
can-am

BRP

DOT



РАБОЧАЯ ЛОШАДКА, ИССЛЕДОВАТЕЛЬ И ИСКАТЕЛЬ ПРИКЛЮЧЕНИЙ





В ОДНОЙ МОДЕЛИ.



ВАШ КВАДРОЦИКЛ СТАНЕТ ТАКИМ, КАКИМ ВЫ ПОЖЕЛАЕТЕ

МЫ ГОТОВЫ ПРЕДЛОЖИТЬ ВСЕ, ЧТО ПОМОЖЕТ СДЕЛАТЬ ВАШ КВАДРОЦИКЛ УНИВЕРСАЛЬНЫМ И МНОГОФУНКЦИОНАЛЬНЫМ ТРАНСПОРТНЫМ СРЕДСТВОМ. ВЫБИРАЯ SAN-AM, ВЫ ВЫБИРАЕТЕ СВОЙ ПУТЬ.

- 70 Подбор аксессуаров
- 72 Ветровые стекла
- 74 Рули и зеркала
- 77 Перевозка грузов
- 82 Стойки
- 86 Защита днища
- 90 Бамперы
- 92 Осветительные приборы и электрооборудование
- 94 Лебедки
- 97 Фаркопы
- 98 Разное
- 102 Гусеничная система Apache 360
- 104 Снегоуборочные отвалы
- 111 Чехлы
- 112 Наклейки и дополнения
- 113 Аксессуары для Outlander 6X6
- 187 Шины, диски
- 193 Масла и уход

КАКИЕ АКСЕССУАРЫ ПОДОЙДУТ ВАМ?

За описаниями, приведенными в настоящем каталоге, указываются ПЛАТФОРМЫ, например: G1, G1S, G2, G2S и G2L.

Это поможет вам определить, какие аксессуары подойдут для вашей модели.

Используя таблицу, определите платформу своего квадроцикла.

	МОДЕЛЬ	ТИП ДВИГАТЕЛЯ	ПЛАТФОРМА
2010	Outlander	400, 500, 650, 800	G1
	Outlander MAX	400, 500, 650, 800	G1
	Renegade	500, 800	G1S
	DS	70, 90, 250, 450	
2011	Outlander	400, 500, 650, 800	G1
	Outlander MAX	400, 500, 650, 800	G1
	Renegade	500, 800	G1S
	DS	70, 90, 250, 450	DS

За информацией об аксессуарах для платформы G1 и модели DS 450 обратитесь к официальному дилеру техники BRP.

	МОДЕЛЬ	ТИП ДВИГАТЕЛЯ	ПЛАТФОРМА
2012	Outlander	400, 500, 650	G1
	Outlander	800, 1000	G2
	Outlander MAX	400, 500, 650, 800	G1
	Renegade	500	G1S
	Renegade	800, 1000	G2S
	DS	70, 90, 250, 450	DS
2013	Outlander	400	G1
	Outlander	500, 650, 800, 1000	G2
	Outlander MAX	400	G1
	Outlander MAX	500, 650, 800, 1000	G2
	Renegade	500, 800, 1000	G2S
	DS	70, 90, 250, 450	DS

ПРИМЕР

- Весь необходимый крепеж входит в комплект поставки.
 - Ветровые щитки приобретаются отдельно.
- Outlander L и Outlander L MAX, Outlander 6x6, Outlander и Outlander MAX (кроме моделей с двигателем 400), Renegade (G2L, G2, G2S)

715001378



G1



G1S



G2

	МОДЕЛЬ	ТИП ДВИГАТЕЛЯ	ПЛАТФОРМА
2014	Outlander	400	G1
	Outlander	500, 650, 800, 1000	G2
	Outlander MAX	400	G1
	Outlander MAX	500, 650, 800, 1000	G2
	Renegade	500, 800, 1000	G2S
	DS	70, 90, 250, 450	DS
2015	Outlander	400	G1
	Outlander L	450 500	G2L
	Outlander	500, 650, 800, 1000	G2
	Outlander L MAX	450, 500	G2L
	Outlander MAX	400	G1
	Outlander MAX	500, 650, 800, 1000	G2
	Outlander 6x6	650, 1000	G2
	Renegade	500, 800, 1000	G2S
DS	70, 90, 250, 450	DS	
2016	Outlander L	450, 570	G2L
	Outlander	570, 650, 850, 1000	G2
	Outlander L MAX	450, 570	G2L
	Outlander MAX	570, 650, 850, 1000	G2
	Outlander 6x6	650, 1000	G2
	Renegade	570, 850, 1000	G2S
	DS	90, 250	DS



G2L



G2L



G2

ВЕТРОВЫЕ СТЕКЛА

СОЗДАЙТЕ ПРЕВОСХОДНУЮ СИСТЕМУ ЗАЩИТЫ ОТ ВЕТРА ЗА ТРИ ПРОСТЫХ ШАГА

1 ВЫБЕРИТЕ ЦВЕТ ВЕТРОВЫХ ЩИТКОВ DELUXE

ВЕТРОВЫЕ ЩИТКИ DELUXE

- Инновационная многофункциональная система защиты от ветра.
- Быстрая установка на имеющиеся на руле кронштейны, не требующая специальных инструментов.
- 2 подстаканника.
- Возможность установки комплекта для подключения GPS.
- Возможность установки дополнительных зеркал и осветительных приборов.
- Предполагает установку низкого, высокого или сверхвысокого ветрового стекла (715001227, 715001211 или 715000936, приобретается отдельно).
- Для установки на модели, оснащенные рулем переменного сечения (28 мм), потребуется соответствующий комплект приспособлений (715002470, приобретается отдельно).

**Outlander L и Outlander L MAX,
Outlander 6x6, Outlander и Outlander MAX
(кроме моделей, оснащенных двигателем
400, и моделей X mr), (G2, G2L)**

- 715000935 - Желтый
- 715001231 - Красный
- 715001232 - Черный
- 715002479 - Светло-серый
- НОВИНКА** 715002983 - Белый



КАМУФЛИРОВАННЫЕ НАКЛЕЙКИ ДЛЯ ВЕТРОВЫХ ЩИТКОВ ЧЕРНОГО ЦВЕТА



Mossy Oak Break-Up Country Camo Next G-1 Vista

- Рисунок наклеек полностью совпадает с камуфлированной расцветкой квадроцикла.
- Быстрая и простая установка.

Подходит к ветровым щиткам Deluxe

НОВИНКА 715002976
Mossy Oak Break-Up
Country Camo

715001684
Next G-1 Vista Camo

НОВИНКА

НАБОР ПРИСПОСОБЛЕНИЯ ДЛЯ УСТАНОВКИ НА РУЛЬ ПЕРЕМЕННОГО СЕЧЕНИЯ

- Требуется для установки ветровых щитков Deluxe на модели Renegade, Outlander X-TP и прочие оснащенные рулями переменного сечения модели.

Подходит к ветровым щиткам Deluxe

715002470

2 ВЫБЕРИТЕ ВЕТРОВОЕ СТЕКЛО DELUXE



НИЗКОЕ ВЕТРОВОЕ СТЕКЛО

- Ветровое стекло высотой 15 см не только придаст вашему квадроциклу спортивный вид и обеспечит защиту от погодных явлений, но и позволит использовать дополнительные осветительные приборы.
- Для установки и замены не требуются инструменты.

Подходит к ветровым щиткам Deluxe

715001227



ВЫСОКОЕ ВЕТРОВОЕ СТЕКЛО

- Высота: 28 см. Для защиты от ветра и зимней эксплуатации.
- Операции установки и замены не требуют наличия специального инструмента.

Подходит к ветровым щиткам Deluxe

715001211



СВЕРХВЫСОКОЕ ВЕТРОВОЕ СТЕКЛО

- Ветровое стекло высотой 41 см обеспечивает непревзойденную защиту от погодных явлений во время езды.
- Для защиты от ветра и особенностей зимней эксплуатации.
- Для установки и замены не требуются инструменты.

Подходит к ветровым щиткам Deluxe

715000936

3 ТАКЖЕ ВАМ МОЖЕТ ПОНРАВИТЬСЯ...

КОМПЛЕКТ ОПТИКИ ВЕТРОВОГО СТЕКЛА

- 2 высококачественных светодиодных фонаря, устанавливаемых в ветровой щиток Deluxe для увеличения общей мощности световых приборов и освещенности направления движения.

Подходит к ветровым щиткам Deluxe

715001214



КОМПЛЕКТ ЗЕРКАЛ DELUXE

- Улучшенная система крепления.
- Широкий угол обзора.
- Превосходно дополняют ветровую щиток и ветровое стекло Deluxe.

Подходит к ветровым щиткам Deluxe

715002353





НАБОР ВЫСОКОГО ВЕТРОВОГО СТЕКЛА

- Обеспечивает превосходную защиту от ветра.
- Совместим с прямыми и изогнутыми рулями.
- Быстрая и легкая система установки.

Outlander L и Outlander L MAX, Outlander 6X6, Outlander и Outlander MAX (кроме моделей, оснащенных двигателем 400), Renegade (G2L, G2, G2S)

- 715001937 - Желтый
- 715001938 - Черный
- 715002061 - Красный



СПОРТИВНОЕ ВЕТРОВОЕ СТЕКЛО

- Обеспечивает квадроциклу Renegade защиту от ветра и не ухудшает его спортивный внешний вид.
- Совместим с прямыми и изогнутыми рулями.
- Быстрая и легкая система установки.

Renegade (G2S)

- 715001212 - Желтый
- 715001429 - Белый
- 715001468 - Черный





ВЕТРОВЫЕ ЩИТКИ ДЛЯ РУЛЯ

- Прочная конструкция из пластика с логотипом Can-Am.
- В комплект поставки входит съемная крышка для регулировки воздушного потока.
- Монтажный комплект приобретается отдельно (715001378, 715001379).

Outlander L и Outlander L MAX, Outlander 6x6, Outlander и Outlander MAX (кроме моделей, оснащенных двигателем 400), Renegade (G2L, G2, G2S)

715000525 - Черный / Желтый
715000537 - Белый / Черный
715001706 - Черный / Черный
715000733 - Желтый / Черный

Некоторые модели экипировки, аксессуаров и дополнительного оборудования могут быть недоступны или не сертифицированы в вашем регионе. За дополнительной информацией обратитесь к официальному дилеру BRP.

ВЕТРОВЫЕ ЩИТКИ ПассажиРА

- Ветровые щитки устанавливаются на пассажирские поручни и обеспечивают комфорт во время поездки.
- Легко устанавливаются и снимаются.

Outlander L MAX, Outlander MAX 2013 и более поздние модели (кроме моделей, оснащенных двигателем 400) (G2, G2L)

715001669



УСИЛЕННЫЙ КРОНШТЕЙН ВЕТРОВЫХ ЩИТКОВ

- Легкая литая алюминиевая конструкция черного цвета.
- Весь необходимый крепеж входит в комплект поставки.
- Ветровые щитки приобретаются отдельно.

Outlander L и Outlander L MAX, Outlander 6x6, Outlander и Outlander MAX (кроме моделей, оснащенных двигателем 400), Renegade (G2L, G2, G2S)

715001378



КРОНШТЕЙН ВЕТРОВЫХ ЩИТКОВ

- Легкая литая алюминиевая конструкция черного цвета.
- Весь необходимый крепеж входит в комплект поставки.
- Ветровые щитки приобретаются отдельно.

Outlander L и Outlander L MAX, Outlander 6x6, Outlander и Outlander MAX (кроме моделей, оснащенных двигателем 400), Renegade (G2L, G2, G2S)

715001379





АЛЮМИНИЕВЫЙ РУЛЬ ПЕРЕМЕННОГО СЕЧЕНИЯ

- Руль переменного сечения (22 - 28 мм), изготовленный из алюминия марки 6061-T6 (АД33Т6).
- В комплект поставки входят весь необходимый крепеж и центральная подушка с чехлом.

Outlander L и Outlander L MAX, Outlander 6x6, Outlander и Outlander MAX (кроме моделей, оснащенных двигателем 400), Renegade (G2L, G2, G2S)

715000550



КОМПЛЕКТ ЗАЩИТЫ РУЛЯ ХТ

Outlander L и Outlander L MAX, Outlander и Outlander MAX 2013 и более поздние модели (кроме моделей, оснащенных двигателем 400) (G2, G2L)

703100352 - Черный



КОМПЛЕКТ ЗЕРКАЛ НА ВЕТРОВЫЕ ЩИТКИ

- Используется с ветровыми щитками.
- Не подходит для использования совместно с усиленным кронштейном ветровых щитков (715001378).
- В комплект поставки входит пара зеркал.

Подходит для ветровых щитков, устанавливаемых на руль
860200080



ЗЕРКАЛА ДЛЯ МОДЕЛИ DS 250

- Держатель с резьбой 8 мм (5/16").

DS 250

Левое S88120RA1000

Правое S88110RA1000

ЗЕРКАЛА ЗАДНЕГО ВИДА

- Не искажающая изображение поверхность 13 x 8 см.
- Матовое покрытие.
- Держатель с резьбой 10 мм (3/8").

Левое - 10 мм (3/8")

- Для установки зеркал на модель DS 450 потребуется специальный кронштейн (715000190).
- Для установки на модели Outlander и Renegade кронштейн не требуется.

709400406

Правое - 10 мм (3/8")

- Для установки на модели, не оснащенные рычагом тормоза на правой рукоятке руля, потребуется кронштейн (715000190).

709400523





РАБОТАЙ УСЕРДНО.

LiNQ
SYSTEM™

НАША ЭКСКЛЮЗИВНАЯ СИСТЕМА LiNQ ПОЗВОЛЯЕТ ВАМ В ТЕЧЕНИЕ НЕСКОЛЬКИХ СЕКУНД УСТАНАВЛИВАТЬ И СНИМАТЬ АКСЕССУАРЫ, МГНОВЕННО ПЕРЕСТРАИВАЯ КВАДРОЦИКЛ.

ДЛЯ ЭТОГО ИЩИТЕ ЛОГОТИП LiNQ И ОТКРЫВАЙТЕ ДЛЯ СЕБЯ ШИРОКИЙ ВЫБОР ПОДХОДЯЩИХ АКСЕССУАРОВ.



ВИДЕО ДОСТУПНО
НА САЙТЕ WWW.ROSAN.COM



ОТДЫХАЙ АКТИВНО.

Все интересное внутри.

Всегда найдется модель именно для вас.

Если речь заходит о перевозке груза, у нас найдется грузовой короб, соответствующий вашим потребностям, вашей технике и вашему бюджету. Данные коробки спроектированы так, чтобы перевести все, что вы пожелаете. Их прочная конструкция и возможность мгновенной установки или снятия делают грузовые коробки LinQ помощниками и в работе, и в отдыхе.

LinQ
SYSTEM™

▶ ВИДЕО ДОСТУПНО
НА САЙТЕ WWW.ROSAN.COM



ГРУЗОВОЙ КОРОБ LINQ ДЛЯ
OUTLANDER MAX (124 л)



ГРУЗОВОЙ КОРОБ LINQ (124 л)



ГРУЗОВОЙ КОРОБ LINQ (86 л)



БАГАЖНЫЙ КОРОБ LINQ (74 л)



ГРУЗОВОЙ КОРОБ LINQ (45 л)

ГРУЗОВЫЕ КОРОБА LINQ (124 Л)

ПОЛНАЯ ИНТЕГРАЦИЯ С КВАДРОЦИКЛОМ.

- Соответствуют вашему квадроциклу Can-Am Outlander со стадии проектирования модели.
- Полностью совпадающая с вашим квадроциклом конструкция устраняет необходимость какой-либо модификации*.

ПРОСТАЯ И БЫСТРАЯ УСТАНОВКА.

- Оснащенный системой LinQ задний багажный короб устанавливается и снимается за секунды.
- Моментально приспосабливает квадроцикл к вашим требованиям.

НЕПРЕВЗОЙДЕННЫЕ ГРУЗОВЫЕ КАЧЕСТВА.

- Вместимость грузового короба составляет 124 л, его внутреннее пространство не имеет перегородок для увеличения полезного объема и облегчения доступа внутрь.

КРЕПКАЯ КОНСТРУКЦИЯ.

- Изготовлен из литого под давлением полиэтилена. Усилен в критических участках.

ПЫЛЕВЛАГОЗАЩИЩЕННЫЙ.

- Полностью герметичная крышка обеспечивает защиту груза от пыли, влаги и погодных явлений.

Оснащен креплениями системы LinQ для быстрой и простой установки.



LINQ
SYSTEM™

ГРУЗОВОЙ КОРОБ LINQ (124 Л)

- Для установки на более старые модели потребуется специальная пластина-переходник LinQ Retrofit Adaptor Plate (715001334).
- Цветные панели приобретаются отдельно.

Outlander 2013 и новее (кроме моделей, оснащенных двигателем 400).
Outlander 2012, оснащенные двигателями 800R или 1000(G2)

- 715001747 - С задним фонарем
- 715001748 - Без заднего фонаря (европейские модели)

Эргономичные накладки из пеноматериала с закрытыми порами.



LINQ
SYSTEM™

ГРУЗОВОЙ КОРОБ LINQ ДЛЯ OUTLANDER MAX (124 Л)

- Обеспечивает удобство пассажира при длительных поездках, благодаря спроектированным с учетом эргономики пассажирским накладкам. Для большего удобства части накладок выполнены из водоотталкивающего пеноматериала с закрытыми порами.
- Простая посадка на квадроцикл, даже если водитель находится на своем месте.
- Цветные панели приобретаются отдельно.

Outlander MAX 2013 и новее (кроме моделей, оснащенных двигателем 400) (G2)

- 715001749 - С задним фонарем
- 715001750 - Без заднего фонаря (европейские модели)

LINQ
SYSTEM™

ЦВЕТНЫЕ ПАНЕЛИ ДЛЯ ГРУЗОВОГО КОРОБА LINQ (124 Л)

- Цветные панели обеспечивают соответствие цвета багажного короба LinQ 124 л цвету вашего квадроцикла.

Подходят к грузовым коробам LinQ 124 л для моделей Outlander и Outlander MAX (G2)

- | | |
|--------------------------|---|
| 715001391 - Черный | НОВИНКА 715002984 - Ярко-голубой |
| 715001392 - Желтый | НОВИНКА 715002985 - Салатовый |
| 715001395 - Ярко-красный | НОВИНКА 715002986 - Красный Can-Am |
| 715002481 - Белый | |
| 715002480 - Светло-серый | |

КОМПЛЕКТ ЕВРОПЕЙСКИХ ПАНЕЛЕЙ ДЛЯ ГРУЗОВОГО КОРОБА

- Без заднего фонаря (соответствует европейским требованиям)

- 715001397 - Черный
- 715001398 - Желтый
- 715002482 - Светло-серый
- 715002483 - Белый



КАМУФЛЯЖНЫЕ НАКЛЕЙКИ ДЛЯ ЧЕРНЫХ ПАНЕЛЕЙ БАГАЖНОГО КОРОБА

- Рисунок наклеек полностью совпадает с камуфляжной цветовой схемой квадроцикла.
- Быстрая и простая установка.

Подходит для черных панелей багажного короба LinQ (124 л)

- НОВИНКА** 715002975 - Mossy Oak Break-Up Country Camo
- 715001683 - Next G-1 Vista Camo



Mossy Oak Break-Up Country Camo

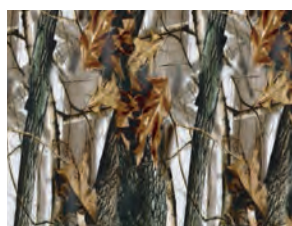

Next G-1 Vista



СМЕННЫЙ ЭЛЕМЕНТ LINQ
715001707

* ПРЕДОСТЕРЕЖЕНИЕ: установка неободренных BVP аксессуаров запрещена, так как ваш квадроцикл в таком случае может не соответствовать стандартам безопасности, и техническим характеристикам. Эксплуатация такого квадроцикла может стать незаконной и привести к тяжким последствиям.

Некоторые модели экипировки, аксессуаров и дополнительного оборудования могут быть недоступны или не сертифицированы в вашем регионе. За дополнительной информацией обратитесь к официальному дилеру BVP.



НОВИНКА

LinQ
SYSTEM™

ГРУЗОВОЙ КОРОБ LinQ 74 Л

- Установка не требует модификации квадроцикла.
- Оснащен креплениями LinQ для быстрой установки и снятия.
- Запирающийся и погодозащищенный короб.
- Надежно удерживает груз при транспортировке.
- Для установки на модели Outlander L потребуется основание LinQ (715002350).
- Для установки на модели Renegade потребуется соответствующая стойка LinQ (715001734).

Outlander L, Outlander 2013 и новее (кроме моделей, оснащенных двигателем 400), Outlander 2012, оснащенные двигателями 800R или 1000, Renegade (G2, G2L, G2S)

715002473



НОВИНКА

LinQ
SYSTEM™

БАГАЖНЫЙ КОРОБ LINQ (86 Л)

- Оснащен креплениями LinQ для быстрой установки и снятия.
- Установка не требует модификации квадроцикла.
- Запирающийся и погодозащищенный короб.
- Надежно удерживает груз при транспортировке.
- Оснащен обеспечивающими комфорт накладками.
- Для установки на модели Outlander L и Outlander L MAX потребуется основание LinQ (715002350).

Outlander, Outlander MAX и Outlander L, Outlander L MAX (G2, G2L)

715002474



LinQ
SYSTEM™

ГРУЗОВОЙ КОРОБ LINQ (45 Л)

- Оснащен креплениями LinQ для быстрой установки и снятия.
- Установка не требует модификации квадроцикла.
- Откидная крышка может использоваться как поддон.
- Надежно удерживает груз при транспортировке.
- Для установки на модели Outlander L и Outlander L MAX потребуется основание LinQ (715002350).

Outlander L и Outlander L MAX, Outlander 6x6 (только спереди), Outlander 2012, оснащенные двигателями 800R или 1000, Outlander 2013 и новее, Outlander MAX 2015, Outlander MAX 2013-2014 (кроме моделей, оснащенных двигателями 400) (только спереди) (G2, G2L)

715001936



Откидная крышка может использоваться как поддон.

LinQ
SYSTEM™

ОСНОВАНИЕ LINQ

(без иллюстрации)

- Изготовлено из полипропиленового стекловолокна.
- Обеспечивает установку аксессуаров LinQ.

Outlander L и Outlander L MAX (G2L)

715002350



УСИЛЕННЫЙ БАГАЖНЫЙ ЯЩИК

- Изготовлен из высокопрочной низколегированной стали.
- Крепление LinQ обеспечивает легкую установку и снятие.
- Может быть установлен как на передний, так и на задний багажник квадроцикла.
- Для установки на модели Outlander L и Outlander L MAX потребуются основание LinQ (715002350).

Outlander L, Outlander L MAX (только спереди), Outlander 6x6, Outlander 2013 и новее, а также Outlander MAX 2013 и новее (кроме моделей, оснащенных двигателем 400) (только спереди), Outlander 2012, оснащенные двигателями 800R и 1000 (G2, G2L)

715001215



 ВИДЕО ДОСТУПНО НА САЙТЕ WWW.ROSAN.COM



ЗАДНИЙ БАГАЖНЫЙ КОРОБ

- Идеально совместим с квадроциклом.
- Изготовлен из стойкого к механическим воздействиям полистилена.
- Полностью герметичная крышка.
- Крышка оснащена крючками для быстрой установки.
- Крышка багажного ящика оснащается замком.
- Формованная ручка облегчает перемещение багажного ящика.
- Прочная усиленная крышка.
- Улучшенный замок и система крепления на багажник.
- Не может использоваться совместно со стойкой задней багажной площадкой.

Outlander, Outlander MAX (G1, G2)

715001842 - Черный

Некоторые модели экипировки, аксессуаров и дополнительного оборудования могут быть недоступны или не сертифицированы в вашем регионе. За дополнительной информацией обратитесь к официальному дилеру BRP.



БАГАЖНЫЙ ЯЩИК

- Оснащен креплениями LinQ для быстрой установки и снятия на передний и задний багажники модели Outlander.
- Также возможна установка сзади водительского сиденья на моделях Outlander MAX и Outlander L MAX.
- Полностью герметичная емкость обеспечивает дополнительные возможности по транспортировке важных и ценных предметов.

Outlander и Outlander MAX 2013-2014 (кроме моделей, оснащенных двигателем 400), Outlander 2012, оснащенные двигателями 800R или 1000 (G2)

708200255

Outlander L MAX (только сзади водительского сиденья), Outlander 6x6, Outlander и Outlander MAX (кроме моделей, оснащенных двигателем 400) (G2, G2L)

708200408



Съемный багажный ящик

LINQ
SYSTEM™

МОДУЛЬНЫЕ КОФРЫ LINQ DELUXE

- Для установки и снятия не требуются инструменты.
- Универсальные, прочные и вместительные.
- Идеально подходят для перевозки в любых условиях.
- Погодозащищенный и устойчивый к царапинам. Оснащается формованным резиновым днищем.
- Центральное отделение может использоваться отдельно.
- Съемный багажный ящик
- 44-литровая сумка не помешает работе осветительных приборов, размещенных в ветровом щитке Deluxe для моделей Outlander.

Outlander 6X6, Outlander и Outlander MAX 2013 и новее (кроме моделей, оснащенных двигателями 400), Outlander 2012, оснащенные двигателями 800R или 1000 (G2)

Сумка 44 л

715001695

Сумка 73 л (кроме переднего размещения на моделях Outlander 6x6)

715001694



МЯГКАЯ БАГАЖНАЯ СУМКА

- 3-секционная сумка.
- Обеспечивает перевозку экипировки в погодозащищенных условиях.
- Мягкая багажная сумка высотой 15 см спроектирована с учетом переднего и заднего багажников квадроцикла, а также соответствующих стоек для увеличения максимального объема.

Outlander L и Outlander L MAX, Outlander и Outlander MAX 2013 и новее (кроме моделей, оснащенных двигателями 400), Outlander 6x6, Outlander 2012, оснащенные двигателями 800R или 1000 (G2, G2L)

715001934



ЗАДНЯЯ СУМКА ДЛЯ МОДЕЛЕЙ RENEGADE

- Погодозащищенная и устойчивая к царапинам. Оснащается формованным резиновым днищем.
- Для установки и снятия не требуются инструменты.
- Оснащается 2 крепежными ремнями, продаваемыми под багажником, застегивающимися спереди.
- Требуется установка заднего алюминиевого багажника (715001360).

Renegade (G2S)

715002391



ЗАДНИЙ БАГАЖНЫЙ МЕШОК (10 Л)

- Погодозащищенный мешок со сворачивающимся верхом надежно защитит перевозимый груз.
- Помещается в задний багажник квадроцикла.

Outlander и Outlander MAX 2013 и новее (кроме моделей, оснащенных двигателем 400), Outlander 2012, оснащенные двигателями 800R или 1000 (G2)

269502121



СУМКА ДЛЯ ЗАДНЕГО БАГАЖНИКА DS 250

- Сумка из 100% водоотталкивающего полиэстера.
- Спроектирована специально для размещения на заднем багажнике (715000243).

DS 250

715000264 • Черный



LINQ
SYSTEM™

СТОЙКА БАГАЖНОЙ ПЛОЩАДКИ LINQ 4" (10 CM)

- Подходит как для установки спереди, так и сзади.
- Прочная и надежная.
- Надежно удерживает перевозимый груз.
- Быстрая, не требующая инструментов установка благодаря системе LinQ.
- Специальная обработка для защиты от коррозии. Предотвращение коррозии внутренних частей.

Outlander 6X6 (только спереди), Outlander и Outlander MAX 2013 и новее (кроме моделей, оснащенных двигателем 400), Outlander 2012, оснащенные двигателями 800R или 1000 (G2)

715001711 - Серебристый

715001665 - Черный



LINQ
SYSTEM™

СТОЙКА БАГАЖНОЙ ПЛОЩАДКИ LINQ 6" (15 CM)

- Подходит как для установки спереди, так и сзади.
- Прочная и надежная.
- Надежно удерживает перевозимый груз.
- Быстрая, не требующая инструментов установка благодаря системе LinQ.
- Специальная обработка для защиты от коррозии. Предотвращение коррозии внутренних частей.

Outlander 6X6 (только спереди), Outlander и Outlander MAX 2013 и новее (кроме моделей, оснащенных двигателем 400), Outlander 2012, оснащенные двигателями 800R или 1000 (G2)

715001712 - Серебристый

715001671 - Черный



НОВИНКА

LINQ
SYSTEM™

БАГАЖНАЯ СТОЙКА LINQ

- Стойка с болтовым креплением.
- Позволяет использовать аксессуары с креплением LinQ на моделях Renegade.

Renegade 2013 и новее, Renegade 2012, оснащенные двигателями 800R или 1000 (кроме моделей X mr) (G2S)

715001734



ВИДЕО ДОСТУПНО
НА САЙТЕ WWW.ROSAN.COM

Некоторые модели экипировки, аксессуаров и дополнительного оборудования могут быть недоступны или не сертифицированы в вашем регионе. За дополнительной информацией обратитесь к официальному дилеру BRP.



СТОЙКА БАГАЖНОЙ ПЛОЩАДКИ 5" (13 CM)

- Подходит как для установки спереди, так и сзади.
- Изготовлена из углеродистой стали.
- Оснащается точками крепления груза.
- Простая установка на трубчатый багажник.
- Специальная обработка для защиты от коррозии. Предотвращение коррозии внутренних частей.

Outlander L и Outlander L MAX (G2L)

715001913



СТОЙКА БАГАЖНОЙ ПЛОЩАДКИ 8" (20 CM)

- Подходит как для установки спереди, так и сзади.
- Изготовлена из углеродистой стали.
- Оснащается точками крепления груза.
- Простая установка на трубчатый багажник.
- Специальная обработка для защиты от коррозии. Предотвращение коррозии внутренних частей.

Outlander L и Outlander L MAX (G2L)

715001914

ЗАДНИЙ АЛЮМИНИЕВЫЙ БАГАЖНИК

- Грузоподъемность 14 кг.
- Компактная и легкая алюминиевая конструкция.
- Гравировка с логотипом Can-Am
- Штампованная пластина из алюминия марки 5052 (AMF2).
- Простая установка.

Renegade 2013 и новее, Renegade 2012, оснащенные двигателями 800R или 1000 (G2S)

715001360



ЗАДНИЙ БАГАЖНИК

(без иллюстрации)

- Надежная стальная конструкция. Покрытие порошковой краской.
- Может использоваться совместно с сумкой для заднего багажника (715000264).

DS 250

715000243 • Черный



LinQ
SYSTEM™

СТОЙКА ДЛЯ КРЕПЛЕНИЯ РУЖЕЙНОГО КОФРА LINQ

(без иллюстрации)

- Легкая стойка для крепления ружейного кофра может быть установлена на квадроцикле как слева, так и справа без применения инструментов благодаря системе LinQ.
- Для использования с ружейным кофром Gun Boot 6.0 Impact производства Kolpin (715001419).

Outlander 2013 и новее (кроме моделей, оснащенных двигателем 400), Outlander 2012, оснащенные двигателями 800R или 1000 (G2)

715002112 • Черный

Outlander MAX 2013 и новее (кроме моделей, оснащенных двигателем 400) (G2)

715002113 • Черный

СТОЙКА ДЛЯ КРЕПЛЕНИЯ РУЖЕЙНОГО КОФРА

- Изготовлена из стали.
- Спроектирована для установки на трубчатый багажник.
- Для использования с ружейным кофром Gun Boot 6.0 Impact производства Kolpin (715001419).
- Возможность установки как слева, так и справа.

Outlander L (G2L)

715001918

Outlander L MAX (G2L)

715001919



РУЖЕЙНЫЙ КОФР GUN BOOT 6.0 IMPACT ПРОИЗВОДСТВА KOLPIN

- Располагает самым большим внутренним пространством среди ружейных кофров производства Kolpin.
- Располагает просторным пространством для размещения 60-мм оптических прицелов.
- Легкий доступ к оружию обеспечивается откидной конструкцией.
- Защелкивающаяся крышка с возможностью блокировки.
- Эргономичная ручка для переноски и формованные антабки для ремня.
- Позволяет размещать винтовки и ружья как с левым расположением затворного механизма, так и с правым.
- В комплект поставки входит поглощающая ударные нагрузки съемная вставка из вспененного материала и нейлона, обеспечивающая непревзойденную защиту содержимого.
- Для монтажа требуется подходящий установочный комплект (715002112, 715002113, 715001918 или 715001919).

715001419

715001918



МНОГОФУНКЦИОНАЛЬНЫЙ ДЕРЖАТЕЛЬ

- Открытые U-образные держатели для перевозки инструмента (лопат, топоров) и охотничьего оружия (винтовок, луков). Перевозимый груз надежно закреплен и легко извлекается.
- Простая установка на трубчатые багажники, стойки багажников, ящики или бампера.

Outlander L и Outlander L MAX, Outlander 6x6, Outlander и Outlander MAX (G2, G2L)

Одиночный
715002354

Двойной
715001945



LIHQ SYSTEM

ДЕРЖАТЕЛИ ПРОИЗВОДСТВА KOLPIN, ОСНАЩЕННЫЕ КРЕПЛЕНИЯМИ LIHQ

- Упрощают транспортировку инструментов и инвентаря, комбинируя держатели Kolpin с креплениями системы LinQ.
- Прочные держатели с мягкими накладками обеспечивают надежное закрепление различных предметов диаметром от 2,5 до 10 см.
- Прочная конструкция для перевозки луков, удочек, граблей и прочих сельскохозяйственных и иных инструментов.
- Простой доступ к оборудованию благодаря кнопке быстрого открывания.
- Надежная система, рассчитанная на самые тяжелые условия эксплуатации.
- Возможность установки 360°.

Outlander 6x6, Outlander и Outlander MAX 2013 и новее (кроме моделей, оснащенных двигателями 400), Outlander 2012, оснащенные двигателями 800R или 1000 (G2)

715001351

НОВИНКА

LIHQ SYSTEM

ДЕРЖАТЕЛЬ ИНСТРУМЕНТА LIHQ

- Многофункциональный держатель инструмента.
- Удобный поворотный держатель позволяет закреплять инструменты под любым углом.
- Для установки на модели Renegade потребуется соответствующая стойка LinQ (715001734).
- В комплект поставки входят два изделия.

Outlander и Outlander MAX, Outlander 6x6, Renegade (G2, G2S)

715003059



ДЕРЖАТЕЛИ ПРОИЗВОДСТВА KOLPIN

(без иллюстрации)

- Прочные держатели с мягкими накладками обеспечивают надежное закрепление различных предметов диаметром от 2,5 до 10 см.
- Прочная конструкция для перевозки луков, удочек, граблей и прочих сельскохозяйственных и иных инструментов.
- Простой доступ к оборудованию благодаря кнопке быстрого открывания.
- Надежная система, рассчитанная на самые тяжелые условия эксплуатации.
- В комплект поставки входит пара держателей.

Outlander L и Outlander L MAX (G2L)

715001421



OUTLANDER АЛЮМИНИЕВАЯ ЗАЩИТА

НАША АЛЮМИНИЕВАЯ ЗАЩИТА ИЗГОТОВЛЕНА ИЗ
ВЫСОКОПРОЧНОГО АЛЮМИНИЯ МАРКИ 5052 (АМГ)
Н32. ЛУЧШЕЕ РЕШЕНИЕ ДЛЯ СЛОЖНЫХ УСЛОВИЙ.



НАЙДИТЕ ВАШУ МОДЕЛЬ OUTLANDER И ОПРЕДЕЛИТЕ ЕЕ МОДЕЛЬНЫЙ ГОД

OUTLANDER 2013 И НОВЕЕ (КРОМЕ МОДЕЛЕЙ, ОСНАЩЕННЫХ ДВИГАТЕЛЕМ 400)
OUTLANDER 2012, ОСНАЩЕННЫЕ ДВИГАТЕЛЯМИ 800R ИЛИ 1000 (G2)

OUTLANDER MAX 2013 И НОВЕЕ, (КРОМЕ МОДЕЛЕЙ, ОСНАЩЕННЫХ ДВИГАТЕЛЕМ 400)
OUTLANDER X MR 1000 (G2)

OUTLANDER L (G2L)

OUTLANDER L MAX (G2L)

OUTLANDER 6 X 6

НАБОР АЛЮМИНИЕВОЙ ЗАЩИТЫ

ВКЛЮЧАЕТ В СЕБЯ:

- Переднюю защиту
- Защиту А-образных рычагов
- Центральную защиту

- Защиту подножек
- Защиту заднего дифференциала
- Заднюю защиту

- Защита маятникового рычага (не включаются в комплект для моделей Outlander L и Outlander L MAX)

715002137

715002138

715002299

715002300

ПО ЧАСТЯМ

ЗАЩИТА А-ОБРАЗНЫХ РЫЧАГОВ

- Легкая и прочная конструкция толщиной 3 мм.
- Увеличивает уровень защиты ШРУС и резиновых пыльников.
- Сливные отверстия для удаления воды, грязи и мусора.

- Простая установка.
- Устанавливаются вместо штатных элементов защиты из пластика.
- Логотип Can-Am.

- В комплект поставки входит пара защитных элементов.

715001667

715001667

715001667

715001667

715001667

ПЕРЕДНЯЯ ЗАЩИТА

- Прочная и надежная штампованная конструкция толщиной 4,5 мм.
- Используется совместно с центральной защитой рамы квадроцикла.

715000926

715000926

715001906

715001906

ЦЕНТРАЛЬНАЯ ЗАЩИТА

- Прочная и надежная конструкция толщиной 4,5 мм.
- Сливные отверстия для удаления воды, грязи и мусора.

- Не препятствует доступу к сливной пробке системы смазки.
- Логотип Can-Am.

- Требуется установки совместно с передней защитой.

715002078

715002078

715002078

715002078

ЗАЩИТА ПОДНОЖЕК

- Легкая и прочная конструкция толщиной 3 мм.
- Используется совместно с центральной пластиной.

- Сливные отверстия для удаления воды, грязи и мусора.
- В комплект поставки входит пара защитных элементов.

715000922

715000922

715000922

715000922

ЗАЩИТА ЗАДНИХ РЫЧАГОВ

- Легкая и прочная конструкция толщиной 3 мм.
- Устанавливаются вместо штатных элементов защиты из пластика.

- Логотип Can-Am.
- В комплект поставки входит пара защитных элементов.

715001129

715001129

ЗАЩИТА ЗАДНЕГО ДИФФЕРЕНЦИАЛА

- Легкая и прочная конструкция толщиной 3 мм.

- Устанавливаются вместо штатных элементов защиты из пластика.

715000920

715000920

715000920

715000920

ЗАДНЯЯ ЗАЩИТА

- Прочная и надежная конструкция толщиной 4,5 мм.

- Требуется установки совместно с передней и центральной защитами.

715002028

715002029

715002028

715002029

RENEGADE АЛЮМИНИЕВАЯ ЗАЩИТА

НАША АЛЮМИНИЕВАЯ ЗАЩИТА ИЗГОТОВЛЕНА ИЗ ВЫСОКОПРОЧНОГО АЛЮМИНИЯ МАРКИ 5052 (АМГ) Н32. ЛУЧШЕЕ РЕШЕНИЕ ДЛЯ СЛОЖНЫХ УСЛОВИЙ.



RENEGADE 2013 И HOBEE, RENEGADE 2012,
ОСНАЩЕННЫЕ ДВИГАТЕЛЯМИ 800R ИЛИ 1000 (G2S)

НАБОР АЛЮМИНИЕВОЙ ЗАЩИТЫ

ВКЛЮЧАЕТ В СЕБЯ:

- Переднюю защиту
- Защиту А-образных рычагов
- Центральную защиту
- Защиту подножек
- Защиту заднего дифференциала
- Заднюю защиту
- Защиту задних рычагов

715002139

ЗАЩИТА А-ОБРАЗНЫХ РЫЧАГОВ

- Легкая и прочная конструкция толщиной 3 мм.
- Увеличивает уровень защиты ШРУС и резиновых пыльников.
- Сливные отверстия для удаления воды, грязи и мусора.
- Простая установка.
- Устанавливаются вместо штатных элементов защиты из пластика.
- Логотип Cap-Am.

715001667

ПЕРЕДНЯЯ ЗАЩИТА

- Прочная и надежная штампованная конструкция толщиной 4,5 мм.
- Глухие отверстия под болты.
- Логотип Cap-Am.

715000925

ЦЕНТРАЛЬНАЯ ЗАЩИТА

- Прочная и надежная конструкция толщиной 4,5 мм.
- Сливные отверстия для удаления воды, грязи и мусора.
- Не препятствует доступу к сливной пробке системы смазки.
- Логотип Cap-Am.
- По умолчанию устанавливается на модель Renegade X хс.
- Требуется установки совместно с передней защитой.

715002078

ЗАЩИТА ПОДНОЖЕК

- Легкая и прочная конструкция толщиной 3 мм.
- Сливные отверстия для удаления воды, грязи и мусора.
- Используется совместно с центральной защитой.

715001359

ЗАЩИТА ЗАДНЕГО ДИФФЕРЕНЦИАЛА

- Легкая и прочная конструкция толщиной 3 мм.
- Устанавливаются вместо штатных элементов защиты из пластика.

715000920

ЗАЩИТА ЗАДНИХ РЫЧАГОВ

- Легкая и прочная конструкция толщиной 3 мм.
- Устанавливаются вместо штатных элементов защиты из пластика.
- Логотип Cap-Am.

715001129

ЗАДНЯЯ ЗАЩИТА

- Прочная и надежная конструкция толщиной 4,5 мм.
- Требуется установки совместно с передней и центральной защитами.

715002028



OUTLANDER И RENEGADE ЗАЩИТА ИЗ ВЫСОКОМОЛЕКУЛЯРНОГО ПОЛИЭТИЛЕНА

НАША ПЛАСТИКОВАЯ ЗАЩИТА ПЛАВНО И БЕСШУМНО ВЕДЕТ СЕБЯ В СЛОЖНЫХ УСЛОВИЯХ И ПРИ ПРЕОДОЛЕНИИ ПРЕПЯТСТВИЙ В ПУТИ. ИЗГОТОВЛЕНА ИЗ ТЕРМОФОРМОВАННОГО СТОЙКОГО К ИЗНОСУ ВЫСОКОМОЛЕКУЛЯРНОГО ПОЛИЭТИЛЕНА. ЛЕГЧЕ АЛЮМИНИЕВОЙ ЗАЩИТЫ.



ЗАЩИТА А-ОБРАЗНЫХ РЫЧАГОВ

- Обеспечивают защиту ШРУС и пыльников.
- Оснащены сливными отверстиями для удаления воды и грязи.
- Логотип Can-Am.
- В комплект поставки входит пара защитных элементов.

Outlander и Outlander MAX, Outlander 6x6, Renegade (G2, G2S)

НОВИНКА 715002924

ЗАЩИТА ДНИЩА

- Включает переднюю, центральную и заднюю защитные пластины, а также защитные пластины подножек.
- Не препятствует доступу к сливной пробке системы смазки.
- Оснащены сливными отверстиями для удаления воды и грязи.
- Логотип Can-Am.

Outlander (кроме модели Outlander X mr 850) (G2)

НОВИНКА 715002926

Outlander (кроме модели Outlander X mr 1000) (G2)

НОВИНКА 715002927

ЗАЩИТА ЗАДНИХ РЫЧАГОВ

- Оснащены сливными отверстиями для удаления воды и грязи.
- В комплект поставки входит пара защитных элементов.

Outlander, Outlander 6x6 и Renegade (G2, G2S)

НОВИНКА 715002925

БАМПЕРЫ

ДЛЯ МОДЕЛЕЙ OUTLANDER И OUTLANDER MAX



ПЕРЕДНИЙ БАМПЕР ХТ

- Обеспечивает дополнительную защиту квадроцикла.
- Прочная и надежная конструкция. При установке превращает базовую модель Outlander в модель ХТ.
- Массивная трубчатая конструкция с текстурным черным покрытием.
- Стандарт модели ХТ.

Outlander и Outlander MAX 2013 и новее (кроме моделей, оснащенных двигателем 400), Outlander 2012, оснащенные двигателями 800R или 1000, Outlander 6X6 (G2)

715000947



ПЕРЕДНИЙ БАМПЕР EXTREME

- Сверхпрочная конструкция.
- Увеличивает уровень фронтальной защиты квадроцикла.
- Совместим с передним бампером ХТ.
- Совместим с комплектом гусениц Apache 360 Track System (при условии, что сняты боковые панели).

Outlander и Outlander MAX 2013 и новее (кроме моделей, оснащенных двигателем 400), Outlander 2012, оснащенные двигателями 800R или 1000, Outlander 6X6 (G2)

715001286



ЗАДНИЙ БАМПЕР ХТ

- Обеспечивает дополнительную защиту квадроцикла.
- Прочная и надежная конструкция. При установке превращает базовую модель Outlander в модель ХТ.
- Массивная трубчатая конструкция с текстурным черным покрытием.
- Стандарт модели ХТ.

Outlander и Outlander MAX 2013 и новее (кроме моделей, оснащенных двигателем 400), Outlander 2012, оснащенные двигателями 800R или 1000 (G2)

715000948



ВИДЕО ДОСТУПНО
НА САЙТЕ WWW.ROSAN.COM

Некоторые модели экипировки, аксессуаров и дополнительного оборудования могут быть недоступны или не сертифицированы в вашем регионе. За дополнительной информацией обратитесь к официальному дилеру BRP.



ДЛЯ МОДЕЛЕЙ OUTLANDER L И OUTLANDER L MAX

НОВИНКА

ПЕРЕДНИЙ БАМПЕР EXTREME ДЛЯ МОДЕЛЕЙ RENEGADE

- Увеличивает уровень фронтальной защиты квадроцикла.
- Для установки потребуется монтажный элемент для выноса радиатора (715001929).

Renegade (G2S)

715002469



ПЕРЕДНИЙ БАМПЕР LE

- Массивная трубчатая конструкция.
- Обеспечивает защиту рамы квадроцикла при столкновении с препятствием.
- Не препятствует установке лебедки.

Outlander L и Outlander L MAX (G2L)

715001910



НОВИНКА

ПЕРЕДНИЙ БАМПЕР EXTREME

- Сверхпрочная конструкция.
- Увеличивает уровень фронтальной защиты квадроцикла.
- Совместим с передним бампером LE.
- Совместим с комплектом гусениц Arache 360 Track System (при условии, что сняты боковые панели).

Outlander L и Outlander L MAX (G2L)

715002468



ЗАДНИЙ БАМПЕР LE

- Массивная трубчатая конструкция.
- Обеспечивает защиту рамы квадроцикла при столкновении с препятствием.

Outlander L и Outlander L MAX (G2L)

715001911

СВЕТОДИОДНЫЕ ФОНАРИ ДЛЯ ПЕРЕДНЕГО БАМПЕРА

- Комплект фонарей со светодиодами типа Cree мощностью 10 Вт и светоотдачей 1800 люмен.
- Длинный световой пучок до 107 м, при потреблении менее 1 Ампера на фонарь.
- Оснащены универсальными зажимами, обеспечивающими установку на трубы различного диаметра.

Outlander и Outlander MAX, Outlander L и Outlander L MAX, Outlander 6x6 (G2, G2L)

715001741



КОМПЛЕКТ ОПТИКИ ВЕТРОВОГО СТЕКЛА

- 2 высококачественных светодиодных фонаря, устанавливаемых в ветровой щиток Deluxe для увеличения общей мощности световых приборов и освещенности направления движения.

Подходит к ветровым щиткам Deluxe

715001214



КОМПЛЕКТ УКАЗАТЕЛЕЙ ПОВОРОТА И ЗВУКОВОГО СИГНАЛА

- Устанавливается в штатную проводку квадроцикла.
- Простая установка.
- Не предназначен для использования на дорогах общего пользования.

Outlander и Outlander MAX 2013 и новее (кроме моделей, оснащенных двигателем 400), Outlander 2012, оснащенные двигателями 800R или 1000 (G2)

715001358



ФАРА-ИСКАТЕЛЬ RAM

- Мощная и прочная фара-искатель (37,5 Вт), оснащенная резиновым двухшарнирным кронштейном диаметром 2,5 см.

715000007 - Черный



ДОПОЛНИТЕЛЬНЫЙ ЦЕНТРАЛЬНЫЙ ФОНАРЬ

- Устанавливается в верхней части центральной консоли.
- Улучшает внешний вид квадроцикла.

Renegade (G2S)

715000691



РАБОЧЕЕ ОСВЕЩЕНИЕ

- Включает в себя галогенные лампы H3 мощностью 35 Вт и колпаки фар, рассеивающие свет в секторе 110° для обеспечения видимости при работе с отвалом.

Outlander L и Outlander L MAX (G2L)

715000063



Некоторые модели экипировки, аксессуаров и дополнительного оборудования могут быть недоступны или не сертифицированы в вашем регионе. За дополнительной информацией обратитесь к официальному дилеру BFP.



GPS-НАВИГАТОР GARMIN MONTANA 650T

- Яркий 4-дюймовый (10 см) сенсорный не выгорающий на солнце экран, на основе TFT-матрицы с 65 тыс. цветов и разрешением 272 X 480 пикселей.
- Высокочувствительный GPS-приемник, оснащенный широкозонной усиливающей системой (WAAS) и технологией прогнозирования положения спутника Hotfix.
- Обеспечивает беспроводную передачу маршрутов, треков, путевых точек и данных геокэшинга между совместимыми навигаторами.
- 3-осевой компас и баровысотомер.
- Слот для карт памяти MicroSD для дополнительных карт.
- 5-мегапиксельная цифровая камера с автофокусом и автоматическим геотеггингом.
- 3,5 мм аудиоразъем.
- Высокоскоростной порт USB и шина последовательного интерфейса.
- Прочная водонепроницаемая конструкция (IEC 60529 IPX7).
- Набор для установки входит в комплект поставки.

Outlander и Outlander MAX, Outlander L и Outlander L MAX, Outlander 6X6, Renegade (G2, G2L, G2S)

- Встроенная мировая рельефная картоснова.

715002081

715002082 - Европейская версия

Outlander и Outlander MAX, Outlander L и Outlander L MAX, Outlander 6X6, Renegade (G2, G2L, G2S)

- Встроенная мировая рельефная картоснова.

715002452



КРОНШТЕЙН RAM® ДЛЯ КРЕПЛЕНИЯ GPS-НАВИГАТОРА НА РУЛЬ

- Удобный кронштейн для установки навигатора Garmin Montana 650T GPS (не входит в комплект поставки) на руль квадроцикла.

Outlander и Outlander MAX, Outlander L и Outlander L MAX, Outlander 6X6, Renegade (G2, G2L, G2S)

715001985

КОМПЛЕКТ ДЛЯ ОБОГРЕВА РУКОЯТОК РУЛЯ И РЫЧАГА УПРАВЛЕНИЯ ДРОССЕЛЬНОЙ ЗАСЛОНКОЙ

Outlander L и Outlander L MAX (Для установки требуется соединительный провод (710004567), **Outlander 6X6, Outlander и Outlander MAX 2013 и новее** (кроме моделей, оснащенных двигателем 400), **Outlander 2012, оснащенные двигателями 800R или 1000, Renegade 2013 и новее, Renegade 2012, оснащенные двигателями 800R или 1000 (G2, G2L, G2S)**)

715001849

Выключение одним касанием.

Светодиодный индикатор облегчает контроль уровня обогрева.

4 отдельные степени регулировки температуры обогрева для рычага управления дроссельной заслонкой и рукояток руля.

Возврат к предыдущей установке мощности обогрева

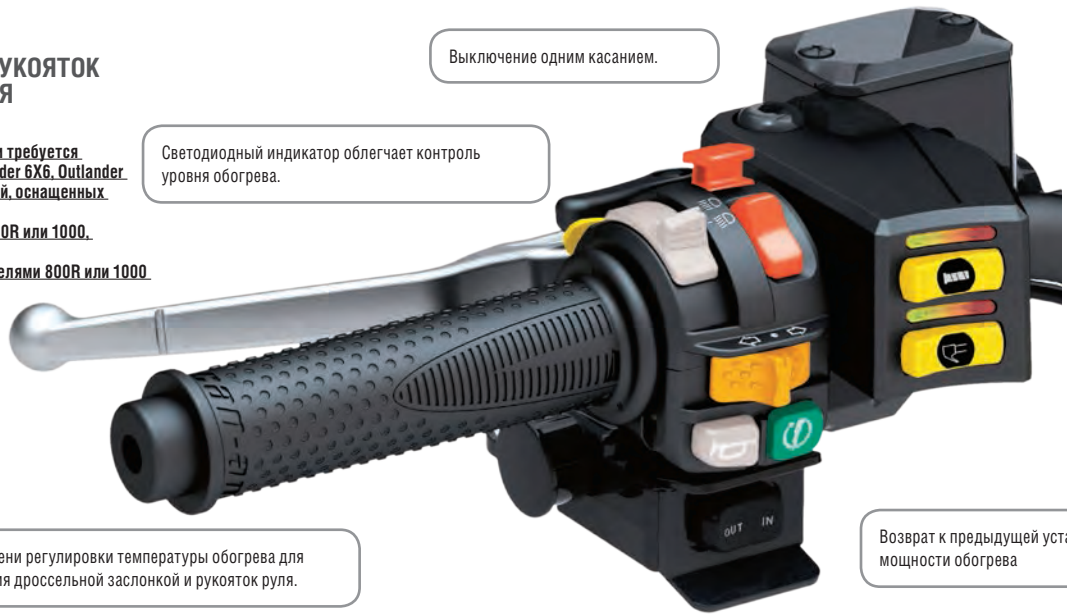

КОМПЛЕКТ ОБОГРЕВА ПАССАЖИРСКИХ ПОРУЧЕЙ И ВИЗОРА ПАССАЖИРА

- Устанавливается вместо стандартных пассажирских поручней.
- Двухпозиционный регулятор температуры, встроенный в подлокотник пассажирского сиденья. Обеспечивает 3-зонный обогрев пассажирских поручней.
- Розетка для подключения обогреваемого визора вмонтирована в подлокотник сиденья.

Outlander L MAX и Outlander MAX 2013 и новее (кроме моделей, оснащенных двигателем 400) (G2, G2L) **Outlander MAX 2013-2014** (кроме моделей, оснащенных двигателем 400) (G2)

715001926

715002116

КОМПЛЕКТ ОБОГРЕВА ВИЗОРА

- Удобное расположение на квадроцикле, не ограничивающее ваших движений.
- Розетка для подключения обогреваемого визора для предотвращения запотевания во время езды.
- Быстрая и простая установка.
- Продается отдельно.
- Обогреваемый визор не входит в комплект поставки.

Outlander L и Outlander L MAX, Outlander 6x6, Outlander и Outlander MAX 2013 и новее (кроме моделей, оснащенных двигателем 400), **Outlander 6x6, Outlander 2012, оснащенные двигателями 800R или 1000 (G2, G2L)**

715001246



СОЕДИНИТЕЛЬНЫЙ КАБЕЛЬ

- Необходим для установки блока управления обогревом рукояток руля и рукоятки управления дроссельной заслонкой (715001849) на модели **Outlander L и Outlander L MAX**.

710004567



МОДУЛЬ DPS

(без иллюстрации)

Outlander L и Outlander L MAX (кроме моделей P-STD), **Outlander и Outlander MAX 2013 и новее** (кроме моделей, оснащенных двигателем 400, и моделей P-STD) (G2L, G2)

715001202



ЛЕБЕДКА WARN PROVANTAGE

- Запатентованное роликовое тормозное устройство для точного управления тросом при эксплуатации лебедки.
- Эргономичная рукоятка муфты свободного хода.
- Трехступенчатый планетарный редуктор для плавной и эффективной эксплуатации.
- Полностью металлические шестерни и корпус.
- Полностью герметичные электромотор и редуктор для защиты в непогоду.
- Проводной пульт дистанционного управления и клавиша управления со встроеным разъемом.
- Ограниченная пожизненная гарантия на механические компоненты и 3-летняя гарантия на электрические.
- Для установки на модели Renegade потребуется соответствующая монтажная пластина (715000927).
- Для установки на модели Outlander L и Outlander L MAX потребуется монтажный электрокомплект (715002453).
- Соответствует требованиям ЕС.



ЛЕБЕДКА WARN PROVANTAGE 3500-S

- Направляющий клюз с двойным порошковым покрытием.
- Тяговое усилие 1588 кг.
- Синтетический трос длиной 15,2 м и сечением 4,8 мм.
- Соответствует требованиям ЕС.

Outlander L и Outlander L MAX, Outlander и Outlander MAX 2013 и новее (кроме моделей, оснащенных двигателями 400), Outlander 6X6, Outlander 2012, оснащенные двигателями 800R или 1000, Renegade 2013 и новее, Renegade 2012, оснащенные двигателями 800R или 1000 (G2L, G2, G2S)

715002500



ЛЕБЕДКА WARN PROVANTAGE 3000

- Роликовая направляющая.
- Тяговое усилие 1361 кг.
- Стальной трос длиной 15,2 м и сечением 4,8 мм.
- Соответствует требованиям ЕС.

Outlander L и Outlander L MAX, Outlander и Outlander MAX 2013 и новее (кроме моделей, оснащенных двигателями 400), Outlander 6X6, Outlander 2012, оснащенные двигателями 800R или 1000, Renegade 2013 и новее, Renegade 2012, оснащенные двигателями 800R или 1000 (G2L, G2, G2S)

715002561



ЛЕБЕДКА WARN PROVANTAGE 2500-S

- Направляющий клюз с двойным порошковым покрытием.
- Тяговое усилие 1134 кг.
- Синтетический трос длиной 15,2 м и сечением 4,8 мм.
- Соответствует требованиям ЕС.

Outlander L и Outlander L MAX, Outlander и Outlander MAX 2013 и новее (кроме моделей, оснащенных двигателями 400), Outlander 6X6, Outlander 2012, оснащенные двигателями 800R или 1000, Renegade 2013 и новее, Renegade 2012, оснащенные двигателями 800R или 1000 (G2L, G2, G2S)

715002499



ЛЕБЕДКА CAN-AM TERRA SUPERWINCH

- Надежная направляющая с 4 роликами.
- Эргономичная рукоятка муфты свободного хода.
- Прочная конструкция со стальными шестернями и втулками, обеспечивающими больший крутящий момент и продолжительный срок службы.
- Механический и электродинамический тормозные механизмы обеспечивают 100% тормозное усилие.
- Герметичный соленоид.
- Герметичный проводной пульт дистанционного управления (длина провода – 3 м).
- Устанавливаемый на руле погодозащищенный выключатель.
- Соответствует требованиям ЕС.



ЛЕБЕДКА CAN-AM TERRA 35 SUPERWINCH

- Тяговое усилие 1588 кг.
- Стальной трос длиной 15,2 м и сечением 5,2 мм.
- Соответствует требованиям ЕС.

Outlander L и Outlander L MAX, Outlander и Outlander MAX 2015 и новее, Outlander 6x6 (G2L, G2)

715002057



ЛЕБЕДКА CAN-AM TERRA 25 SUPERWINCH

- Тяговое усилие 1134 кг.
- Стальной трос длиной 15,2 м и сечением 4,8 мм.
- Соответствует требованиям ЕС.

Outlander L и Outlander L MAX, Outlander и Outlander MAX 2015 и новее, Outlander 6x6 (G2L, G2)

715002167

МОНТАЖНАЯ ПЛАСТИНА

- Расширяет функционал квадроцикла Renegade.
- Подходит для установки лебедок Can-Am производства Warn.

Renegade 2013 и новее, Renegade 2012, оснащенные двигателями 800R или 1000 (G2S)

715000927



БЕСПРОВОДНОЙ ПУЛЬТ ДИСТАНЦИОННОГО УПРАВЛЕНИЯ ЛЕБЕДКОЙ

- Быстроустанавливаемая система благодаря наличию жгута проводов со встроенной антенной и необходимого крепежа.
- Данная система позволяет управлять лебедкой в радиусе 15,2 м, увеличивая ваши возможности по вытаскиванию квадроцикла.
- Все компоненты системы водонепроницаемы.

Для лебедок Warn

715002542



ПРОВОДНОЙ ПУЛЬТ ДИСТАНЦИОННОГО УПРАВЛЕНИЯ ЛЕБЕДКОЙ

- Данный комплект позволяет владельцам использовать проводной пульт дистанционного управления лебедкой.
- Используется совместно с переключателем на руле.

715000197



РОЛИКОВАЯ НАПРАВЛЯЮЩАЯ

- Оснащена верхним, нижним и двумя боковыми роликами для уменьшения износа троса и более плавной работы лебедки вне зависимости от положения троса.

715000011 • Черный



КРЮК С ЗАЩЕЛКОЙ И СТРАХОВОЧНОЙ СТРОПЫ

- Прочный крюк с защелкой из нержавеющей стали.
- В комплект поставки входит нейлоновая страховочная стропа.

715000069



НАБОР АКСЕССУАРОВ ДЛЯ ЛЕБЕДКИ

- Используйте лебедку с максимальной эффективностью.
- Удвойте тяговое усилие, измените направление приложения усилия, содержите вашу лебедку в исправном рабочем состоянии.
- В комплект поставки входят стропы, обводной блок, шаклы и рабочие перчатки.

715002409



СИНТЕТИЧЕСКИЙ ТРОС ЛЕБЕДКИ

- Проще в обращении, чем стальной трос.
- Заменяет оригинальный трос на любой установленной производителем лебедке Warn или приобретается отдельно.
- В комплект поставки входят трос и защитный чехол, предотвращающий повреждение троса вследствие трения о камни.
- Для предотвращения преждевременного износа всегда используйте новую роликовую направляющую (715000011).

Длина - 15,2 м, тяговое усилие - 1588 кг.

715000539



Только для лебедок XT15: длина - 12 м, тяговое усилие - 680 кг.

715000593

ЗАПАСНОЙ ТРОС ЛЕБЕДКИ

- В целях безопасности рекомендуется всегда брать с собой запасной трос.
- Трос длиной 15,2 м изготовлен из авиационной стали.
- Сечение - 4,8 мм.
- Тяговая нагрузка - 1588 кг.

Для всех лебедок Warn

715000047



ЖГУТ ПРОВОДОВ ДЛЯ УСТАНОВКИ ЛЕБЕДКИ

(без иллюстрации)

- Обеспечивает простое подключение лебедки (только лебедки Warn).
- Не требуется для подключения лебедок Can-Am Terra, Outlander L и Outlander L MAX (G2L)

715002453



ПЕРЕДНИЙ ФАРКОП

- Передний фаркоп для моделей Outlander как оснащенных лебедкой, так и без нее.
- Фаркоп обеспечивает тяговое усилие в 340 кг.
- Позволяет легко маневрировать с прицепом в тесных закрытых помещениях.
- Монтажный комплект приобретается отдельно.

Outlander 6X6, Outlander и Outlander MAX 2013 и новее (кроме моделей, оснащенных двигателем 400), Outlander 2012, оснащенные двигателями 800R или 1000 (G2)

715000921



ПЕРЕДНИЙ И ЗАДНИЙ ФАРКОП

- Подходит для 5 см приемника, входящего в стандартную комплектацию моделей Outlander.
- Шар в комплект поставки не входит.

Outlander L и Outlander L MAX, Outlander 6X6 (только спереди), Outlander и Outlander MAX 2013 и новее (кроме моделей, оснащенных двигателем 400), Outlander 2012, оснащенные двигателями 800R или 1000, Renegade 2013 и новее, Renegade 2012, оснащенные двигателями 800R или 1000 (G2L, G2, G2S)

715000972

715001473 - Фаркоп с шаром европейского стандарта (50 мм)



ЗАДНЕЕ СЦЕПНОЕ УСТРОЙСТВО

- Порошковое покрытие.
- Не влияет на величину дорожного просвета.
- Шар в комплект поставки не входит.

Outlander L и Outlander L MAX, Renegade 2013-2015, Renegade 2012, оснащенные двигателями 800R или 1000 (G2L, G2S)

715001329



ЗАДНЕЕ СЦЕПНОЕ УСТРОЙСТВО

- Кронштейн для установки шара фаркопа.
- Обеспечивает возможность установки шара и буксировки прицепов.

Outlander L и Outlander L MAX, Outlander и Outlander MAX 2013 и новее (кроме моделей, оснащенных двигателем 400), Outlander 2012, оснащенные двигателями 800R или 1000, Renegade 2013 и новее, Renegade 2012, оснащенные двигателями 800R или 1000 (G2, G2L, G2S)

715001925



РЕЗИНОВАЯ ЗАГЛУШКА

- Резиновая заглушка для 5 см приемного отверстия сцепного устройства.

705204503



НОВИНКА
КОМПЛЕКТ ШНОРКЕЛЕЙ ДЛЯ МОДЕЛЕЙ RENEGADE

- Полный комплект.
- Выносные точки впуска воздуха и точки выпуска системы охлаждения вариатора.
- Выпуск системы охлаждения вариатора встроен в кожу панели приборов.
- Наилучшим образом подходит для движения в грязи.

Renegade (G2S)

715001928

КОМПЛЕКТ ПЕРЕХОДНИКА

(без иллюстрации)

- Необходим для установки нового комплекта шноркелей (715001928) на модели Renegade 2012 - 2014 модельных годов.

Renegade (G2S)

715003122

НОВИНКА
КОМПЛЕКТ ДЛЯ ВЫНОСА РАДИАТОРА ДЛЯ МОДЕЛЕЙ RENEGADE

- Позволяет переместить радиатор в верхнюю часть квадроцикла.
- Предотвращает ухудшение эксплуатационных свойств при движении в грязи.
- Используется существующий радиатор.
- В комплект поставки входят весь необходимый крепеж и шланги.
- Спроектирован для облегчения обслуживания и продувки системы охлаждения.
- Радиатор не входит в комплект поставки.
- Для установки потребуются бампер (715002469) (кроме моделей X mr).

Renegade (G2S)

715001929

КОМПЛЕКТ ШНОРКЕЛЕЙ ДЛЯ МОДЕЛЕЙ OUTLANDER

- Полный комплект.
- Выносные точки впуска воздуха и точки выпуска системы охлаждения вариатора.
- Выпуск системы охлаждения вариатора встроен в кожу панели приборов.
- Наилучшим образом подходит для движения в грязи.
- Устанавливается на модели, не оснащенные защитой руля ХТ.
- Для установки на модели Outlander 6X6 потребуются соответствующая опора панели приборов для наилучшей совместимости.

Outlander L и Outlander L MAX, Outlander 6x6, Outlander и Outlander MAX 2013 и более поздние модели (кроме моделей, оснащенных двигателем 400) (G2L, G2)

715002392

Outlander X mr 2013 и новее, Outlander L X mr 2016 (G2)

- Только впускной патрубок.
- Обеспечивает более высокое расположение точки впуска.
- Для наилучшего результата требуется соответствующая опора панели приборов.

715002518

Outlander 2012, оснащенные двигателями 800R или 1000, Outlander и Outlander MAX 2013-2014 (кроме моделей, оснащенных двигателем 400) (G2)

715001730

КОМПЛЕКТ ДЛЯ ВЫНОСА РАДИАТОРА ДЛЯ МОДЕЛЕЙ OUTLANDER

- Позволяет переместить радиатор в верхнюю часть квадроцикла.
- Предотвращает ухудшение эксплуатационных свойств при движении в грязи.
- Используется существующий радиатор.
- В комплект поставки входят весь необходимый крепеж и шланги.
- Спроектирован для облегчения обслуживания и продувки системы охлаждения.
- Радиатор не входит в комплект поставки.
- **Outlander и Outlander MAX 2013 и новее (кроме моделей, оснащенных двигателем 400), Outlander 2012, оснащенные двигателями 800R и 1000, Outlander L и Outlander L MAX, Outlander 6X6 (G2, G2L)**

715001930 · Черный

НОВИНКА
ВОДИТЕЛЬСКИЙ ПОРУЧЕНЬ

- Удобный и надежный поручень.
- Позволяет водителю переносить вес своего тела для улучшения сцепления с поверхностью в сложных условиях движения.

Outlander и Outlander MAX 2013 и новее (кроме моделей, оснащенных двигателем 400), Outlander 2012, оснащенные двигателями 800R и 1000, Outlander L и Outlander L MAX, Outlander 6X6, Renegade 2013 и новее, Renegade 2012, оснащенные двигателями 800R и 1000 (G2, G2L, G2S)

715003053



КОМПЛЕКТ БРЫЗГОВИКОВ ДЛЯ МОДЕЛЕЙ OUTLANDER И OUTLANDER MAX

- Данный комплект предназначен для обеспечения дополнительной защиты от грязи и мусора. Именно поэтому он необходим тем, кто использует квадроцикл для преодоления грязи.
- Изготовлены из термоформованного пластика, который идеально прилегает к корпусу квадроцикла.
- Строгий дизайн придает квадроциклу еще более привлекательный вид.
- В комплект входят передние и задние брызговики и необходимый крепеж.

Outlander и Outlander MAX 2013 и новее (кроме моделей, оснащенных двигателем 400), Outlander 2012, оснащенные двигателями 800R или 1000 (G2)

715001764

КОМПЛЕКТ БРЫЗГОВИКОВ ДЛЯ МОДЕЛЕЙ OUTLANDER L И OUTLANDER L MAX

- Данный комплект предназначен для обеспечения дополнительной защиты от грязи и мусора. Именно поэтому он необходим тем, кто использует квадроцикл для преодоления грязи.
- Изготовлены из термоформованного пластика, который идеально прилегает к корпусу квадроцикла.
- Строгий дизайн придает квадроциклу еще более привлекательный вид.
- В комплект входят передние и задние брызговики и необходимый крепеж.

Outlander L и Outlander L MAX (G2L)

715001909

КОМПЛЕКТ БРЫЗГОВИКОВ ДЛЯ МОДЕЛЕЙ RENEGADE

- Интегрированные широкие брызговики для сохранения спортивного вида и обеспечения полной защиты корпуса от грязи и воды.
- В комплект входят передние и задние брызговики и необходимый крепеж.

Renegade 2013 и новее, Renegade 2012, оснащенные двигателями 800R или 1000 (G2S)

715001681

УПОРНЫЕ ПОДНОЖКИ X MR

- Позволяют водителю удерживать ноги на подножках даже при движении по глубокой грязи.
- Помогают водителю сохранять правильное положение тела для увеличения сцепления квадроцикла с поверхностью.
- Изготовлены из алюминия.
- Не предназначены для пассажира.

Outlander L MAX, Outlander MAX 2013 и более поздние модели (кроме моделей оснащенных двигателем 400) (G2L, G2)

715001752 - Алюминий



КОМПЛЕКТ ПОДНОЖЕК

- Обеспечивает максимальное сцепление обуви с подножкой при динамичной езде.
- Увеличенная высота внешнего края обеспечивает устойчивость в крутых поворотах.
- Изготовлены из алюминия.
- В комплект поставки входит пара подножек.

Outlander L и Outlander L MAX, Outlander 6X6, Outlander и Outlander MAX 2013 и новее (кроме моделей, оснащенных двигателями 400), Outlander 6x6, Outlander 2012, оснащенные двигателями 800R или 1000 (G2L, G2)

715001131



ЗАЩИТА РАДИАТОРА

- Металлический экран, устанавливаемый на радиатор, обеспечивает защиту от камней и веток.

Outlander и Outlander MAX 2013-2014, оснащенные двигателем 400, Outlander 2012 и ранее (кроме моделей 2012, оснащенных двигателями 800R или 1000) (G2)

703500543

Outlander и Outlander MAX 2013 и новее (кроме моделей, оснащенных двигателем 400), Outlander 2012, оснащенные двигателями 800R или 1000, Renegade 2013 и новее, оснащенные двигателем 500, Renegade 2012 и новее, оснащенные двигателями 800R или 1000 (G2, G2S)

715001744

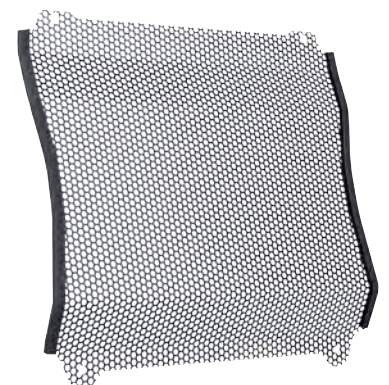
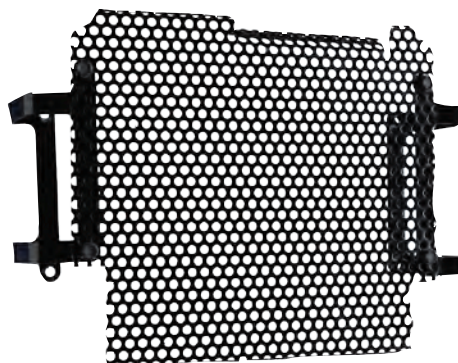



ВИДЕО ДОСТУПНО НА САЙТЕ
WWW.ROSAN.COM



НОВИНКА

ГЛУШИТЕЛЬ YOSHIMURA

- Разработан в сотрудничестве с компанией Yoshimura.
- Изготовлен из нержавеющей стали марки AISI 304 (08X18H10).
- Улучшает звук выпуска и внешний вид квадроцикла. Легче глушителя, устанавливаемого в базовой комплектации.

Outlander и Outlander MAX 2013 и новее (кроме моделей, оснащенных двигателем 400), Outlander 2012, оснащенные двигателями 800R или 1000 (G2)

715001738



НОВИНКА

ГЛУШИТЕЛЬ YOSHIMURA

- Разработан в сотрудничестве с компанией Yoshimura.
- Изготовлен из нержавеющей стали марки AISI 304 (08X18H10).
- Улучшает звук выпуска и внешний вид квадроцикла. Легче глушителя, устанавливаемого в базовой комплектации.

Renegade 2013 и новее, Renegade 2012, оснащенные двигателями 800R или 1000 (G2S)

715001739

КОМПЛЕКТ ПАССАЖИРСКОГО СИДЕНЬЯ ДЛЯ МОДЕЛЕЙ OUTLANDER MAX

- Идеально подходит для замены старого или поврежденного пассажирского сиденья.

Outlander MAX 2015 и новее.
Outlander L MAX (G2, G2L)

715002373

Outlander MAX 2013-2014 (кроме моделей, оснащенных двигателем 400) (G2)

715002032



ЧЕХЛЫ ПЕРЕДНИХ АМОТИЗАТОРОВ

- Оснащены вентиляционными отверстиями.
- Улучшают защиту амортизаторов при движении по бездорожью и в сложных погодных условиях.

Outlander L и Outlander L MAX, Outlander 6X6, Renegade и Outlander (G2, G2L, G2S)

715500301



ПОРОГИ

- Прочная и легкая прямоугольная конструкция из алюминия обеспечивает дополнительную защиту при агрессивной езде.
- В комплект поставки входят необходимый крепеж и сетки черного цвета.
- Продаются попарно.

DS 250

703500617

ПОРОЛОНОВЫЙ ВОЗДУШНЫЙ ФИЛЬТР TWINAIR

- Увеличивает мощность путем увеличения потока воздуха во всем диапазоне оборотов коленчатого вала двигателя.
- Прост в обслуживании, так как после движения в тяжелых грязевых или пылевых условиях потребуется лишь промыть и смазать фильтрующий элемент для повторного использования.

Outlander 6x6, Outlander и Outlander MAX 2013 и новее (кроме моделей, оснащенных двигателем 400), Outlander 2012, оснащенные двигателями 800R или 1000, Renegade 2013 и новее, Renegade 2012, оснащенные двигателями 800R или 1000 (G2, G2S)

715001333



НОВИНКА

УСИЛЕННЫЕ ПРУЖИНЫ

- Усиленные пружины обеспечивают повышенную жесткость подвески.
- Идеально подходят для уборки снега и буксировки тяжелых грузов.
- Улучшают управляемость и помогают предотвратить опрокидывания.
- В комплект поставки входит пара пружин.

Outlander 6x6, Outlander и Outlander MAX 2013 и новее (кроме моделей, оснащенных двигателем 400, моделей XT-P и X mr), Outlander 2012, оснащенные двигателями 800R или 1000 (кроме моделей X mr), Renegade 2013 и новее (только модели STD, оснащенные двигателями 500 или 570) (G2, G2S)

715003199 • Передние
715003200 • Задние



Передняя

Задняя

НОВИНКА

АМОТИЗАТОРЫ С ГАЗОВЫМ ПОДПОРОМ FOX SHOCKS PODIUM X PERFORMANCE RC2.0 HPG

- Передние и задние амортизаторы с высокими эксплуатационными качествами.
- Обеспечивают возможность регулировки для быстрой подстройки к стилю езды и типу местности.
- Простая регулировка быстрого/медленного сжатия и отбоя. Легкая регулировка преднатяга.
- Устанавливаются по умолчанию на модели Outlander X-TP.

Outlander и Outlander MAX 2013 и новее (кроме моделей, оснащенных двигателем 400, моделей XT-P, X mr и Limited), Outlander 2012, оснащенные двигателями 800R или 1000 (кроме моделей X mr), Renegade 2013 и новее (только модели STD), Renegade 2012, оснащенные двигателями 800R или 1000 (только модели STD) (G2, G2S)

715003201



АМОТИЗАТОРЫ FOX

- Спроектированы для водителей, предпочитающих агрессивную езду.
- Обеспечивают улучшенное поглощение неровностей трассы и устойчивость в поворотах.
- Обеспечивают более жесткий характер поведения подвески, по сравнению со стандартными амортизаторами, но остаются при этом универсальными.
- В комплект поставки входят 4 амортизатора и пружины.
- Ремонтпригодны.
- Резьбовые регуляторы преднатяга пружин.

Outlander и Outlander MAX 2013 и новее (кроме моделей, оснащенных двигателем 400), Outlander и Renegade 2012, оснащенные двигателями 800R или 1000, Renegade 2013 и новее (G2, G2S)

715001471



ГУСЕНИЧНАЯ СИСТЕМА АРАШЕ 360

**БЫСТРОЕ И ПРОСТОЕ
ПЕРЕКЛЮЧЕНИЕ
МЕЖДУ
БЕЗДОРОЖЬЕМ И
ЗАСНЕЖЕННОЙ
ПОВЕРХНОСТЬЮ**

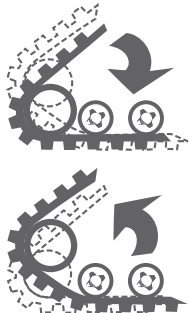

▶ ПРИМЕРЫ ЭКСПЛУАТАЦИИ ПРЕДСТАВЛЕНЫ НА ROSAN.COM



Передние

Расположенные под углом
грунтозацепы передних гусениц
улучшают управляемость.

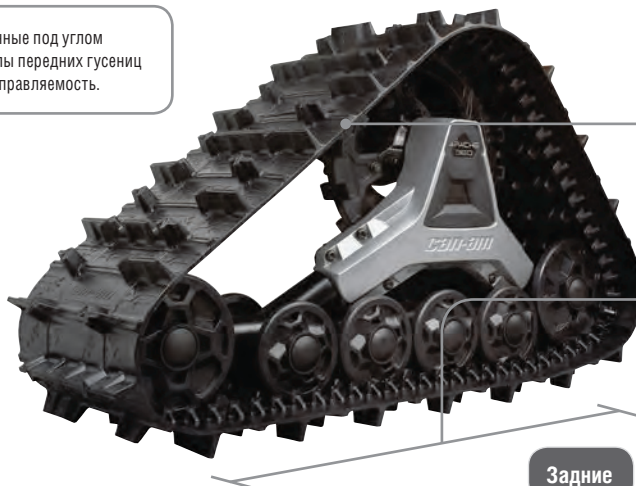

Задние

Наиболее легкие гусеницы
из представленных на рынке.

Самая большая площадь
контактного пятна (из
представленных на рынке
моделей) обеспечивает
малое удельное давление
на грунт и дополнительное
сцепление с поверхностью.

ГУСЕНИЧНАЯ СИСТЕМА АРАШЕ 360

- Лучшее решение на рынке для круглогодичного использования.
- Наибольшая площадь контактного пятна, самый высокий дорожный просвет и наименьшее усилие на руле.
- Быстрый монтаж/демонтаж комплекта гусениц.
- Уменьшенные трения и вибрации благодаря обрешеченным литым каткам.
- Конструкция гусеницы и рисунок гусеничного полотна обеспечивают лучшее сцепление с заснеженной или иной поверхностью.
- Дополнительно требуется монтажный набор Arctic Cat 360 Mounting Kit (715002388) (приобретается отдельно).

Outlander L и Outlander L Max, Outlander и Outlander MAX (кроме моделей, оснащенных двигателем 400), Renegade 2013 и новее, Renegade 2012, оснащенные двигателями 800 и 1000 (G2, G2L, G2S)

715001981

ГУСЕНИЧНАЯ СИСТЕМА АРАШЕ 360 LT

- Разработана по той же технологии, что делает комплект Arctic Cat 360 лучшим всепогодным гусеничным решением для квадроцикла.
- Данная система обладает двумя установками, позволяющими водителю выбрать между лучшим углом атаки и меньшим удельным давлением на поверхность, для эксплуатации в самых тяжелых условиях в любое время года.
- Усиленные элементы обеспечивают надежность, а особая конструкция позволяет улучшить такие характеристики, как ускорение, управляемость, торможение, устойчивость при движении вдоль склона.
- Наибольший дорожный просвет среди представленных на рынке моделей: дополнительные 25,4 мм.
- Увеличенная площадь контактного пятна: на 96,7 см² у передних гусениц и 264,5 см² у задних гусениц.
- Быстрый монтаж/демонтаж гусениц.
- Для установки требуются соответствующий комплект (715002388) и переходник Arctic Cat 360 LT ATV (715003063) (не входят в комплект поставки).

Outlander и Outlander MAX 2013 и новее (кроме моделей, оснащенных двигателем 400), Renegade 2013 и новее, Outlander и Renegade 2012, оснащенные двигателями 800R или 1000 (G2, G2L, G2S)

715003064

УСТАНОВОЧНЫЙ КОМПЛЕКТ АРАШЕ 360

(без иллюстрации)

- Простая система, сокращающая время на установку.
- В комплект поставки входит модуль коррекции DPS®.
- Для установки гусеничной системы Arctic Cat 360 LT потребуется соответствующий переходник (715003063).

Outlander L и Outlander L MAX, Outlander и Outlander MAX 2013 и новее (кроме моделей, оснащенных двигателем 400), Outlander и Renegade 2012, оснащенные двигателями 800R или 1000, Renegade 2013 и новее (G2, G2L, G2S)

715002388



ЛУЧШЕЕ РЕШЕНИЕ НА РЫНКЕ ДЛЯ КРУГЛОГОДИЧНОГО ИСПОЛЬЗОВАНИЯ. НАИБОЛЬШАЯ ПЛОЩАДЬ КОНТАКТНОГО ПЯТНА, САМЫЙ ВЫСОКИЙ ДОРОЖНЫЙ ПРОСВЕТ И НАИМЕНЬШЕЕ УСИЛИЕ НА РУЛЕ. БЫСТРЫЙ МОНТАЖ/ДЕМОНТАЖ КОМПЛЕКТА ГУСЕНИЦ. УМЕНЬШЕННЫЕ ТРЕНИЯ И ВИБРАЦИИ.

НОВИНКА

ПЕРЕХОДНИК АРАШЕ 360 LT ATV

(без иллюстрации)

- Требуется для установки гусеничной системы Apache 360 LT.
- Дополнительно требуется монтажный набор Apache 360 Mounting Kit (715002388).

Outlander и Outlander MAX 2013 и новее (кроме моделей, оснащенных двигателем 400); Outlander 2012, оснащенные двигателями 800R или 1000, Renegade 2013 и новее, Renegade 2012, оснащенные двигателями 800R или 1000 (G2, G2L, G2S)

715003063

ФИЛЬТР ПРЕДВАРИТЕЛЬНОЙ ОЧИСТКИ СИСТЕМЫ ВПУСКА

- Увеличивает уровень защиты двигателя при движении в суровых условиях.
- Фильтр удерживает частицы крупнее 127 мк.
- Наличие фильтра предварительной очистки необходимо для сохранения гарантийных обязательств BRP при установке гусеничных систем Apache 360 и Apache 360 LT.

Outlander L и Outlander L MAX, Outlander 6x6, Outlander, Outlander MAX, и Renegade 2013 и новее (кроме моделей, оснащенных двигателем 400), Outlander 2012, оснащенные двигателями 800R или 1000, Renegade 2012, оснащенные двигателями 800R или 1000 (G2, G2L, G2S)

715000291



СНЕГОУБОРОЧНЫЕ ОТВАЛЫ

НОВИНКА – СНЕГОУБОРОЧНЫЕ ОТВАЛЫ

КОМПЛЕКТ СНЕГОУБОРОЧНОГО ОТВАЛА ALPINE FLEX 60" (152 CM)

В комплект поставки входят:

- Снегоуборочный отвал Alpine Flex 60" (152 см)
715001181
 - Рама Alpine Flex с быстросъемной системой
715001847
 - Монтажный комплект
715001411
- 715003149

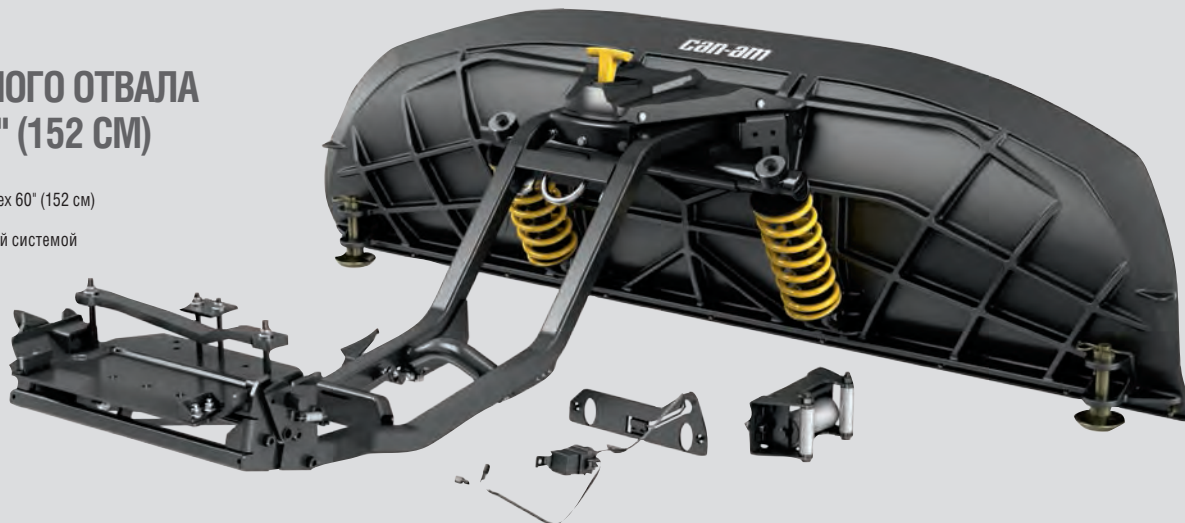

КОМПЛЕКТ УСИЛЕННОГО СНЕГОУБОРОЧНОГО ОТВАЛА ALPINE SUPER DUTY 60" (152 CM)

В комплект поставки входят:

- Прямой снегоуборочный отвал Alpine Super-Duty 60" (152 см)
715000648 - Желтый
 - Рама Alpine Super Duty с быстросъемной системой
715001182
 - Монтажный комплект
715001411
- 715003148



КОМПЛЕКТ УСИЛЕННОГО СНЕГОУБОРОЧНОГО ОТВАЛА ALPINE SUPER DUTY 54" (137 CM)

В комплект поставки входят:

- Прямой снегоуборочный отвал Alpine Super Duty 54" (137 см)
715000208 - Черный
 - Рама Alpine Super Duty
715001064
 - Монтажный комплект
715002858
- 715003147



СНЕГОУБОРОЧНЫЙ ОТВАЛ
ALPINE FLEX 60" (152 CM)

СОЗДАН ПОКОРЯТЬ

Сверхпрочный и гибкий термопластик из сверхвысокомолекулярного полиэтилена (UHMWPE) обладает высоким уровнем ударопоглощения. Добавьте к этому нейлоновое лезвие, легко справляющееся со снегом, и вы готовы сразиться с любым снегопадом.



КОМПЛЕКТ УСИЛЕННОГО
СНЕГОУБОРОЧНОГО ОТВАЛА
ALPINE SUPER DUTY 60" (152 CM)

СОЗДАН РАСЧИЩАТЬ

Прочность всегда востребована, тем более, если она сочетается с возможностью отбрасывать снег быстрее и дальше. Благодаря этому данный снегоуборочный отвал сможет в кратчайший срок справиться с самыми сложными заносами.



КОМПЛЕКТ УСИЛЕННОГО
СНЕГОУБОРОЧНОГО ОТВАЛА
ALPINE SUPER DUTY 54" (137 CM)

СОЗДАН ПЕРЕМЕЩАТЬ

Стальной снегоуборочный отвал не просто погнуть или сломать. Быстрая регулировка обеспечивает требуемую величину зазора при работе на узких участках. Благодаря 5-точечному механизму поворота отвала он идеально подходит для работы на различных поверхностях.



СНЕГОУБОРОЧНЫЕ ОТВАЛЫ ALPINE FLEX



СНЕГОУБОРОЧНЫЕ ОТВАЛЫ

СНЕГОУБОРОЧНЫЕ ОТВАЛЫ ALPINE FLEX 54" (137 CM) И 60" (152 CM)

- При расположении под углом отвал счищает полосу снега шириной 127 см.
- Идеально подходит для чистки узких участков, например пешеходных дорожек.
- Снегоуборочный отвал изготовлен из гибкого сверхвысокомолекулярного полиэтилена (UHMWPE), обладающего наибольшей динамической прочностью среди выпускаемых ныне термопластиков.
- Невероятный запас гибкости предотвращает повреждение отвала при случайном столкновении.
- Ударопоглощающие свойства возвращают снегоуборочный отвал в первоначальный вид.
- Система амортизации практически полностью устраняет передачу толчков, возникающих при столкновении, водителю или квадроциклу.
- Быстрая установка/снятие благодаря простой системе установки.
- Удобное расположение механизма поворота лезвия не требует особых усилий для регулировки или изменения его угла.
- Высокое расположение шарнирного узла не позволяет отвалу отрываться от поверхности.
- Совместим с дополнительным оборудованием Alpine Flex для дальнейшего расширения функционала.
- Обратитесь к таблице на странице 105 за информацией о совместимости.

54" (137 см)

60" (152 см)

715001677

715001181



60" (152 см)

РАМА

РАМА ALPINE FLEX С БЫСТРОСЪЕМНОЙ СИСТЕМОЙ

- В комплект поставки входит роликовая направляющая для использования со снегоуборочным отвалом и ограничитель хода для защиты троса.
- Обратитесь к таблице на странице 107 за информацией о совместимости.

715001847

715001848



УДЛИНИТЕЛЬ РАМЫ ALPINE FLEX

- Закрепляемый болтами удлинитель рамы для использования снегоуборочного отвала совместно с гусеничной системой Arashe 360.
- Не влияет на эксплуатационные качества снегоуборочного отвала.
- Сочетается с рамами Alpine Flex (715001847 и 715001848).

Сочетается со снегоуборочным отвалом Alpine Flex

715001389



МОНТАЖНЫЙ КОМПЛЕКТ

МОНТАЖНЫЙ КОМПЛЕКТ СНЕГОУБОРОЧНОГО ОТВАЛА

(без иллюстрации)

- Необходим для установки рам Alpine Super-Duty (715001182, 715001474) и Alpine Flex (715001847, 715001848) на модели Outlander (G2).
- Может использоваться как с установленной защитой днища, так и без нее.
- Обратитесь к таблице на странице 107 или 109 за информацией о совместимости.

715001411

Некоторые модели экипировки, аксессуаров и дополнительного оборудования могут быть недоступны или не сертифицированы в вашем регионе. За дополнительной информацией обратитесь к официальному дилеру BRP.

СОЗДАЙТЕ СОБСТВЕННУЮ СИСТЕМУ ALPINE FLEX

- 1** НАЙДИТЕ ВАШУ МОДЕЛЬ КВАДРОЦИКЛА И ОПРЕДЕЛИТЕ ЕЕ МОДЕЛЬНЫЙ ГОД
- 2** ВЫБЕРИТЕ ТИП РАМЫ
- 3** ВЫБЕРИТЕ МОНТАЖНЫЙ КОМПЛЕКТ
- 4** ВЫБЕРИТЕ ШИРИНУ ОТВАЛА

Outlander L и L MAX 450	15-16	715001847	715001411	Снегоуборочный отвал Alpine Flex 60" (152 см) 715001181 ИЛИ Снегоуборочный отвал Alpine Flex 54" (137 см) 715001677
Outlander L и L MAX 500, 570	15-16			
Outlander и MAX 500, 570	13-16			
Outlander и MAX 650	13-16			
Outlander MAX 800R, 850	13-16			
Outlander 800R, 850	12-16			
Outlander и MAX/X mr 1000	12-16			
Outlander 6X6	15-16	715001848		
Renegade 500, 570	13-16			
Renegade и X xc 800R, 850	12-16			
Renegade и X xc 1000	12-16			

+
 ДОБАВЬТЕ УДЛИНИТЕЛЬ РАМЫ ALPINE FLEX 715001389 ПРИ ИСПОЛЬЗОВАНИИ ОТВАЛА ALPINE FLEX, ИЗГОТОВЛЕННОГО ИЗ СВЕРХВЫСОКОМОЛЕКУЛЯРНОГО ПОЛИЭТИЛЕНА (UHMWPE) СОВМЕСТНО С ГУСЕНИЧНОЙ СИСТЕМОЙ АРАСНЕ 380

АКСЕССУАРЫ ДЛЯ СНЕГОУБОРОЧНЫХ ОТВАЛОВ ALPINE FLEX

БОКОВЫЕ МАРКЕРЫ ALPINE FLEX

- Для более точного определения ширины рабочей зоны, что позволяет предотвратить повреждения бордюров, автомобилей или строений.
- Сочетается со снегоуборочными отвалами Alpine Flex 715001388

РАСШИРИТЕЛИ ОТВАЛА ALPINE FLEX 8" (20 CM)

- Позволяют увеличить ширину снегоуборочного отвала Alpine Flex.
- Сочетается со снегоуборочными отвалами Alpine Flex 715001385

БОКОВОЙ НОЖ ALPINE FLEX

- Надежно удерживает снег в рабочей зоне отвала.
- Может быть установлен как слева, так и справа.
- Продаются по отдельности.
- Требуется предварительная установка дополнительных секций отвала.

Сочетается со снегоуборочными отвалами Alpine Flex

715001386



РЕЗИНОВЫЙ ЩИТОК ALPINE FLEX (без иллюстрации)

- Оберегает водителя от попадания снега.
- Сокращает выход снега за рабочую зону отвала.
- Увеличивает эффект закручивания в рабочей зоне отвала.

Сочетается со снегоуборочным отвалом Alpine Flex 60" (152 см)

715001387

Сочетается со снегоуборочным отвалом Alpine Flex 54" (137 см)

715001767

СМЕННОЕ СТАЛЬНОЕ ЛЕЗВИЕ ALPINE FLEX

- Прочное стальное лезвие обеспечивает более острый угол атаки по сравнению с базовым сменным лезвием.
- Заменяет базовое сменное лезвие.

Сочетается со снегоуборочным отвалом Alpine Flex 54" (137 см)

715001704

- Запасное базовое лезвие, подходящее для общих условий эксплуатации снегоуборочного отвала.

Сочетается со снегоуборочным отвалом Alpine Flex 54" (137 см)

705203199

Сочетается со снегоуборочным отвалом Alpine Flex 60" (152 см)

715001476

Сочетается со снегоуборочным отвалом Alpine Flex 60" (152 см)

705202835

СМЕННОЕ ПЛАСТИКОВОЕ ЛЕЗВИЕ ALPINE FLEX

- Гибкая конструкция из сверхвысокомолекулярного полиэтилена (UHMWPE) не повреждает дорожное покрытие.
- Заменяет базовое сменное лезвие.

Сочетается со снегоуборочным отвалом Alpine Flex 54" (137 см)

715001703

Сочетается со снегоуборочным отвалом Alpine Flex 60" (152 см)

715001475

СНЕГОУБОРОЧНЫЕ ОТВАЛЫ ALPINE SUPER-DUTY

СНЕГОУБОРОЧНЫЕ ОТВАЛЫ

ПРЯМОЙ УСИЛЕННЫЙ СНЕГОУБОРОЧНЫЙ ОТВАЛ ALPINE SUPER DUTY

- Усиленные лезвия изготовлены из стали толщиной 2,66 мм.
- Сменные лезвия.
- При установке отвала под углом отвал шириной 60" (152 см) очищает полосу шириной 136 см, отвал шириной 54" (137 см) - полосу шириной 123 см.
- Возможность поворота ножа влево/вправо (5 положений).
- Большой диаметр оси облегчает вращение отвала и не позволяет грязи и снегу скапливаться вокруг шарнирного узла.
- Конструкция лезвия обеспечивает наилучший отвод снега или грязи при работе под любым углом.
- Модель желтого цвета с логотипом Can-Am.
- Обратитесь к таблице на странице 109 за информацией о совместимости.

60" (152 см)

715000209 - Черный
715000648 - Желтый

54" (137 см)

715000208 - Черный
715000647 - Желтый

54" (137 см)

ОДНОСТОРОННИЙ УСИЛЕННЫЙ ОТВАЛ ALPINE SUPER DUTY

- Крыловидная конструкция обеспечивает высокую точку выброса снега.
- Высота отвала увеличивается с 41 до 63 см в точке выброса.
- Резиновый щиток защищает водителя от попадания снега.
- Модель желтого цвета с логотипом Can-Am.
- Обратитесь к таблице на странице 109 за информацией о совместимости.

60" (152 см)

715000649 - Желтый
715000207 - Черный

66" (168 см)

715000650 - Желтый



60" (152 см)

РАМА

РАМА ALPINE SUPER DUTY С СИСТЕМОЙ БЫСТРОЙ УСТАНОВКИ

- Трубчатая конструкция выдерживает самые тяжелые нагрузки.
- Среднее расположение точки подъема обеспечивает подъем отвала до 29 см.
- Совместима со всеми стальными лезвиями.
- Улучшенная система быстрой установки с автоматической юстировкой, педаль для быстрого отсоединения отвала, крупная роликовая направляющая для работы с отвалом, ограничитель хода для защиты троса (предотвращает разрыв троса остановкой лебедки).
- Устанавливается на монтажный комплект, соответствующий платформе квадроцикла (715001411 и 715002858).
- Обратитесь к таблице на странице 109 за информацией о совместимости.

715001182
715001474

РАМА ALPINE SUPER DUTY

- Усиленная трубчатая конструкция выдерживает самые тяжелые нагрузки.
- Среднее расположение точки подъема обеспечивает подъем отвала до 29 см.
- Совместима со всеми стальными лезвиями.
- Быстросъемная система в комплект поставки не входит.
- Обратитесь к таблице на странице 109 за информацией о совместимости.

715001064



МОНТАЖНЫЙ КОМПЛЕКТ

МОНТАЖНЫЙ КОМПЛЕКТ СНЕГОУБОРОЧНОГО ОТВАЛА

- Необходим для установки усиленной рамы Alpine Super Duty с быстросъемной системой (715001182, 715001474) и рамы Alpine Flex (715001847 и 715001848).
- Конструкция монтажной пластины предусматривает круглогодичное использование, без ущерба для величины дорожного просвета.
- Может использоваться как с установленной защитой днища, так и без нее.
- Обратитесь к таблице на странице 107 или 109 за информацией о совместимости.

715001411

МОНТАЖНЫЙ КОМПЛЕКТ СНЕГОУБОРОЧНОГО ОТВАЛА

- Быстросъемные оси позволяют выполнять монтаж/демонтаж снегоуборочного отвала за несколько минут.
- Может использоваться как совместно с системой быстрой установки Alpine Super Duty (715000731), так и без нее.
- Упрощенная установка.
- Сверловка рамы не требуется.
- Обратитесь к таблице на странице 109 за информацией о совместимости.

715002858



СОЗДАЙТЕ СОБСТВЕННУЮ СИСТЕМУ ALPINE SUPER DUTY

- 1** НАЙДИТЕ ВАШУ МОДЕЛЬ КВАДРОЦИКЛА И ОПРЕДЕЛИТЕ ЕЕ МОДЕЛЬНЫЙ ГОД
- 2** ВЫБЕРИТЕ ТИП РАМЫ
- 3** ВЫБЕРИТЕ МОНТАЖНЫЙ КОМПЛЕКТ
- 4** ВЫБЕРИТЕ ШИРИНУ ОТВАЛА

Outlander и L MAX 450	15-16	715001064	715002858	<p>односторонний усиленный снегоуборочный отвал Alpine Super Duty 66" (168 см) 715000650 · Желтый или</p> <p>односторонний усиленный снегоуборочный отвал Alpine Super Duty 60" (152 см) 715000649 · Желтый 715000207 · Черный или</p> <p>прямой усиленный снегоуборочный отвал Alpine Super Duty 60" (152 см) 715000648 · Желтый 715000209 · Черный или</p> <p>прямой усиленный снегоуборочный отвал Alpine Super Duty 54" (137 см) 715000647 · Желтый 715000208 · Черный</p>
Outlander L и L MAX 500, 570	15-16			
Outlander и MAX 500, 570	13-16	715001182	715001411	
Outlander и MAX 650	13-16			
Outlander MAX 800R, 850	13-16			
Outlander 800R, 850	12-16			
Outlander и MAX/X mr 1000	12-16	715001064 715001474	715002858 715001411	
Renegade 500, 570	13-16			
Renegade и X xc 800R, 850	12-16			
Renegade и X xc 1000	12-16			



ПРИ ИСПОЛЬЗОВАНИИ СНЕГОУБОРОЧНОГО ОТВАЛА ALPINE SUPER DUTY СОВМЕСТНО С ГУСЕНИЧНОЙ СИСТЕМОЙ АРАСНЕ 360 НЕОБХОДИМО ВОСПОЛЬЗОВАТЬСЯ УДЛИНИТЕЛЕМ РАМЫ ALPINE SUPER DUTY 703500603

АКСЕССУАРЫ ДЛЯ УСИЛЕННЫХ СНЕГОУБОРОЧНЫХ ОТВАЛОВ ALPINE SUPER DUTY



ДИСТАНЦИОННАЯ ПОВОРОТНАЯ СИСТЕМА УСИЛЕННОГО СНЕГОУБОРОЧНОГО ОТВАЛА ALPINE SUPER DUTY

- Повышает удобство эксплуатации снегоуборочного отвала.
- Система шарниров позволяет изменять угол поворота отвала с места водителя.
- Не может использоваться совместно с удлинителем рамы (703500603), а также рамами, оснащенными системой быстрой установки отвала (715001182 и 715001474).
- Не совместима со снегоуборочными отвалами Alpine Flex.

715000260

СИСТЕМА БЫСТРОЙ УСТАНОВКИ УСИЛЕННОГО СНЕГОУБОРОЧНОГО ОТВАЛА ALPINE SUPER DUTY

- Используется для модернизации усиленной рамы Alpine Super Duty (715001064).
- Данная система позволяет быстро устанавливать снегоуборочный отвал.
- Прочная конструкция с антикоррозийным порошковым покрытием.

715000731



УДЛИНИТЕЛЬ РАМЫ ALPINE SUPER DUTY

- Удлинитель рамы (31 см) для использования снегоуборочного отвала совместно с гусеничной системой Arasche 360.
- Увеличивает угол и обеспечивает возможность дополнительного поворота лезвия.
- Совместим с усиленными рамами Alpine Super Duty (715001063, 715001064, 715001182 и 715001474).

703500603

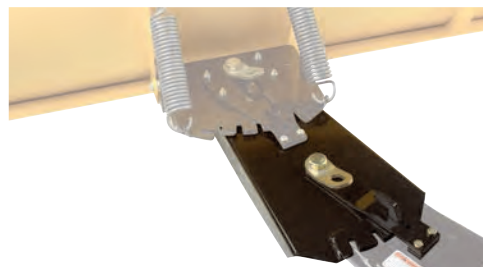

БОКОВОЙ НОЖ ALPINE SUPER DUTY

- Надежно удерживает снег в рабочей зоне отвала.
- Конструкция с задней опорной точкой.
- Совместим как с прямыми, так и односторонними лезвиями.

Совместим со снегоуборочным отвалом Alpine Super Duty

Левый

Правый

715000217

715000218



РОЛИКОВЫЙ БЛОК ALPINE SUPER DUTY

- Роликовый блок используется совместно с лебедкой при эксплуатации снегоуборочного отвала.
- Для повышения рабочих качеств лебедки рекомендуется использовать роликовый блок.
- Используется с передним бампером XT.

Совместим со снегоуборочным отвалом Alpine Super Duty

715000279



ПРОЧИЕ АКСЕССУАРЫ ДЛЯ СНЕГОУБОРОЧНЫХ ОТВАЛОВ

СИНТЕТИЧЕСКИЙ ТРОС ЛЕБЕДКИ ALPINE

- Разработан специально для использования со снегоуборочными отвалами.
- Износостойкий синтетический трос длиной 2,4 м.
- Выдерживает постоянные нагрузки под острым углом, возникающие при подъеме тяжелых снегоуборочных отвалов.
- Предназначен для замены троса лебедки с целью предотвращения его повреждения на время использования снегоуборочного отвала.

715000540

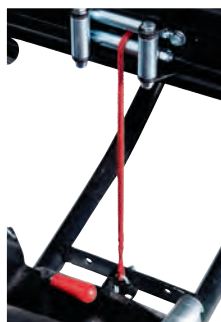

РАБОЧЕЕ ОСВЕЩЕНИЕ

- Включает в себя галогенные лампы H3 мощностью 35 Вт и колпаки фар, рассеивающие свет в секторе 110° для обеспечения видимости при работе с отвалом.

Outlander L и Outlander L MAX (G2L)

715000063



РОЛИКОВАЯ НАПРАВЛЯЮЩАЯ ДЛЯ ИСПОЛЬЗОВАНИЯ СО СНЕГОУБОРОЧНЫМ ОТВАЛОМ

- Нижний ролик большего по сравнению с обычным диаметра снижает уровень износа троса при работе со снегоуборочным отвалом.
- Для использования с усиленным снегоуборочным отвалом Alpine Super Duty.

Outlander G2

705005715



ЦЕПИ ДЛЯ ЗАДНИХ КОЛЕС

- Улучшает сцепление с поверхностью при эксплуатации в грязи или снегу.
- В комплект поставки входит пара цепей.

26" x 10" x 12"

25" x 10" x 12"

715500218

715000225





ТРАНСПОРТИРОВОЧНЫЕ ЧЕХЛЫ

- Система крепления X-attachment.
- Конструкция из 100% водоотталкивающего крашеного в массе полиэстера плотностью 300 ден.
- Проблемные участки дополнительно усилены.

- Может использоваться как с установленными на квадроцикл зеркалами и ветровым стеклом, так и без них.
- Плотно прилегает и обеспечивает защиту от погодных явлений.

- Используется как с установленным багажным коробом и пассажирским сиденьем, так и без них.
- Оснащен отверстием для доступа к топливному баку.

Outlander MAX 2013 и новее (кроме моделей, оснащенных двигателем 400) (G2)

715001736

- Используется как с установленным багажным коробом и пассажирским сиденьем, так и без них.
- Оснащен отверстием для доступа к топливному баку.

Outlander 2013 и новее (кроме моделей, оснащенных двигателем 400), Outlander 2012, оснащенные двигателями 800R или 1000 (G2)

715001737

- Подходит для использования с установленной стойкой багажной площадки и пассажирским сиденьем.
- Оснащен отверстием для доступа к топливному баку.

Outlander L MAX (G2L)

715002025

- Подходит для использования с установленными стойками багажных площадок.
- Оснащен отверстием для доступа к топливному баку.

Outlander L (G2L)

715002026

- Подходит для использования как с установленными зеркалами и кронштейнами ветрового стекла, так и без них (ветровое стекло должно быть снято).

Renegade (G2S)

715000683

ЧЕХЛЫ ДЛЯ ХРАНЕНИЯ

- Исключительно для целей хранения.
- Конструкция из 100% водоотталкивающего полиэстера плотностью 100 ден.
- Прочный эластичный шнур в нижней части чехла для его надежной фиксации.

- Может использоваться как с установленными на квадроцикл зеркалами и ветровым стеклом, так и без них.
- Плотно прилегает и обеспечивает защиту от погодных явлений.

- Используется как с установленным багажным коробом и пассажирским сиденьем, так и без них.
- Outlander MAX 2013 и новее (кроме моделей, оснащенных двигателем 400) (G2)**

715001668

- Используется как с установленным багажным коробом и пассажирским сиденьем, так и без них.

Outlander 2013 и новее (кроме моделей, оснащенных двигателем 400), Outlander 2012, оснащенные двигателями 800R или 1000 (G2)

715001720

Outlander L (G2L)

715001916

Outlander L MAX (G2L)

715001917

Renegade (G2S)

715000678

НОВИНКА

- Всесезонная и всепогодная защита квадроцикла из водоотталкивающего крашеного в массе полиэстера плотностью 300 ден.
- Цветовая схема Mossy Oak Break-Up Country Camo.

Outlander, Outlander L (G2, G2L)

715001597 - Break-Up Country Camo

Outlander Max, Outlander L Max (G2, G2L)

715001735 - Break-Up Country Camo



НАКЛЕЙКИ И ДОПОЛНЕНИЯ



ТАБЛИЧКА С ЛОГОТИПОМ BRP CAN-AM

484800455



КРОНШТЕЙН НОМЕРНОГО ЗНАКА

- Обеспечивает возможность установки номерного знака.
- Крепится в задней части квадроцикла.

Outlander L и Outlander L MAX (G2L)

715002498

Renegade 2013 и новее, Renegade 2012,

оснащенные двигателями 800R или 1000 (G2S)

715001401



ЗАПИРАЮЩАЯСЯ КРЫШКА ТОПЛИВНОГО БАКА

- Защищает топливный бак.
- Соответствует требованиям агентства по защите окружающей среды США (EPA).

Outlander L и Outlander L MAX, Outlander 6X6, Outlander и Outlander MAX, Renegade (G2, G2L, G2S)

860200387 • Черный



ПОДСТАКАННИК

- Легко устанавливается на руль или багажник.

715000121



НАКЛЕЙКА

- Размер - 15 x 32 см

704901484



НАКЛЕЙКА

- Размер - 15 x 32 см

704901483



НАКЛЕЙКА

- Комплект из двух наклеек размером 5 x 15 см

704901480



НАКЛЕЙКА

- 9 штук на листе
- Размер - 60 x 20 см

704901481

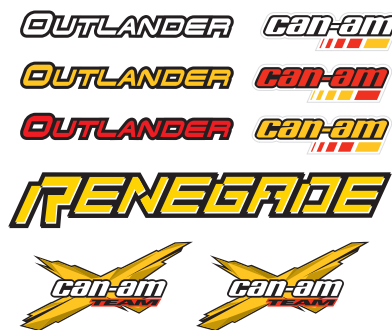

ФЛАГ

- Обеспечивает видимость квадроцикла на значительном расстоянии.
- Идеально подходит для водителей-новичков и езды по дюнам.
- Длина флагштока – 2,4 м.
- В комплект поставки входит крепление (715000127).

715000277 • Желтый

КРЕПЛЕНИЕ ФЛАГА

715000127

Некоторые модели экипировки, аксессуаров и дополнительного оборудования могут быть недоступны или не сертифицированы в вашем регионе. За дополнительной информацией обратитесь к официальному дилеру BRP.

АКСЕССУАРЫ ДЛЯ OUTLANDER 6X6

113

Модель Outlander 6x6 проектировалась с учетом существующего стандартного дополнительного оборудования переднего размещения, таким образом обеспечена их стилистическая и функциональная совместимость.



НОВИНКА
ГУСЕНИЧНАЯ СИСТЕМА АРАСНЕ 360 LT

- Эксклюзивное решение для моделей Outlander 6x6.
- Возможность преодолевать препятствия высотой до 30 см.
- Превосходные характеристики: ускорение, управляемость, торможение, устойчивость при движении вдоль склона.
- Покоряйте сложный рельеф круглый год.
- Простое переключение между углом наклона ракеля и повышенной проходимостью.
- Надежная конструкция, рассчитанная на эксплуатацию в самых сложных условиях.
- Эксклюзивная технология Cap-Am.
- Наибольший дорожный просвет среди представленных на рынке моделей.
- Поставляется совместно с монтажным комплектом.

Outlander 6X6 2016 и новее (G2)

715002386

Outlander 6x6 2014 и 2015 (G2)

619590299





ЖЕСТКАЯ КРЫША ГРУЗОВОГО ОТСЕКА

- Жесткая крыша обеспечивает багажный отсек объемом 440 л.
- Обеспечивает превосходную защиту груза благодаря установленному замку.
- Газовые стойки удерживают крышу в открытом положении.

Outlander 6x6 (G2)

715002490

БОКОВЫЕ И ЗАДНИЙ БОРТА ГРУЗОВОЙ ПЛОЩАДКИ

- Позволяют быстро превратить грузовую платформу во вместительный багажный отсек.
- Изготовление бортов путем центробежной формовки обеспечивает их прочность в любых условиях.

Outlander 6x6 (G2)

715001989



ЛЕСОВОЗНЫЙ КОМПЛЕКТ

- Данный комплект позволяет оборудовать квадроцикл для транспортировки бревен длиной 120 см.
- Безопасность водителя обеспечивается защитным экраном в передней части грузовой платформы.

Outlander 6x6 (G2)

715002486



LinQ SYSTEM™

УДЛИНИТЕЛЬ ЗАДНЕГО БОРТА/РАЗДЕЛИТЕЛЬ

- Прочный удлинитель заднего борта обеспечивает увеличение длины грузовой платформы на 25 см.
- Благодаря увеличенной длине грузовой платформы на ней можно будет разместить даже крупногабаритные грузы.
- Удлинитель также может выступать в качестве разделителя внутреннего объема грузовой платформы благодаря креплениям LinQ.

Outlander 6x6 (G2)

715002488



КОМПЛЕКТ ДЛЯ ФИКСАЦИИ ОТКИДНОГО БОРТА В ОТКИНУТОМ ПОЛОЖЕНИИ

- Два L-образных элемента удерживают задний борт в откинутом положении.
- Благодаря увеличенной длине грузовой платформы на ней можно будет разместить более крупные грузы.

Outlander 6x6 (G2)

715002534



ГРУЗОВОЙ КОРОБ НА 70 Л

- Данный короб станет вашим помощником куда бы вы ни отправились и чем бы ни занимались.
- Наличие крышки обеспечит защиту груза от погодных явлений при любых условиях.
- Располагается под грузовой платформой. Оснащен ручкой для удобства извлечения.

Outlander 6x6 (G2)

715001999



ЗАЩИТА ГРУЗОВОЙ ПЛАТФОРМЫ

- Закрепляемые болтами боковые бамперы для защиты грузовой платформы модели Outlander 6x6.
- Обеспечивают защиту внешних компонентов из пластика от камней, деревьев и прочих препятствий при движении по узким участкам, а также при погрузке/разгрузке грузовой платформы.

Outlander 6x6 (G2)

715002030



КОМПЛЕКТ ЗАДНЕЙ ЛЕБЕДКИ

- Задняя лебедка с дистанционным управлением пригодится при вытаскивании застрявшего квадроцикла и буксировке тяжелых грузов.
- В комплект поставки входят герметичная лебедка производства Warn, все необходимые для быстрой простой установки электрооборудование и крепеж.
- Тяговое усилие – 1361 кг.
- Стальной трос длиной 15,2 м и сечением 4,8 мм.

Outlander 6x6 (G2)

715002067



ТЕНТ ГРУЗОВОГО ОТСЕКА

- Надежно укрывает все содержимое грузового отсека.
- Предотвращает попадание брызг в грузовой отсек.
- Легко снимается, обеспечивая быстрый доступ к содержимому грузового отсека.

Outlander 6x6 (G2)

715002415

ЧЕХОЛ ДЛЯ ХРАНЕНИЯ

(без иллюстрации)

- Исключительно для целей хранения.
- Прочный эластичный шнур в нижней части чехла для его надежной фиксации.
- Конструкция из полиэстера плотностью 100 ден.
- Может использоваться как с установленными на квадроцикл зеркалами и ветровым стеклом, так и без них.

Outlander 6x6 (G2)

715002416



ПОЛНАЯ ЗАЩИТА ДНИЩА

- Полная пластиковая защита днища позволит предотвратить повреждения рамы и картера двигателя при движении по бездорожью.
- Материал, из которого изготовлена защита, позволит легко преодолевать пни и поваленные деревья.

Outlander 6x6 (G2)

860200896



ЖИЗНЕННЫЕ ПУТИ НЕИСПОВЕДИМЫ.



УБЕДИТЕСЬ, ЧТО ВАШ КВАДРОЦИКЛ ГОТОВ К ПОЕЗДКЕ.



Как бы вы ни использовали свой квадроцикл SSV: для развлечения или работы, выбирая оригинальные запасные части и аксессуары Can-Am, вы сможете наиболее эффективно использовать заложенный в нем потенциал. Ваше путешествие продлится, а объем выполненной работы увеличится, принося радость с каждой новой минутой и пройденным километром.

АКСЕССУАРЫ ДЛЯ КВАДРОЦИКЛОВ SSV

120 Подбор аксессуаров

DEFENDER

- 122 Закрытая кабина
- 124 Крыши
- 125 Ветровые стекла и зеркала
- 126 Защита днища
- 127 Защита кабины
- 128 Бамперы
- 129 Багажники
- 132 Осветительные приборы
- 133 Электрооборудование
- 134 Лебедки и фаркопы
- 136 Гусеничная система Apache 360 LT
- 137 Снегоуборочные отвалы

MAVERICK И COMMANDER

- 140 Закрытая кабина
- 144 Крыши
- 146 Ветровые стекла и зеркала
- 148 Двери
- 150 Защита кабины
- 151 Защита днища
- 154 Бамперы
- 160 Багажники
- 166 Осветительные приборы
- 172 Лебедки и фаркопы
- 174 Электрооборудование
- 176 Разное
- 182 Гусеничная система Apache 360 LT
- 184 Снегоуборочные отвалы
- 186 Наклейки и дополнения
- 187 Шины, диски
- 193 Масла и уход



КАКИЕ АКСЕССУАРЫ ПОДОЙДУТ ВАМ?

За описаниями, приведенными в настоящем каталоге, указываются платформы, например: RU, RS, UR. Это поможет вам определить, какие аксессуары подойдут для вашей модели. Используя таблицу, определите платформу своего квадроцикла.

ПРИМЕР

- В комплект поставки входят необходимые провода.
- Осветительные приборы приобретаются отдельно.

Commander (кроме Limited) и Commander MAX, Maverick, Maverick MAX (RU, RS)

715001094 - Серебристый

	МОДЕЛЬ	ДВИГАТЕЛЬ	ПЛАТФОРМА
2011	Commander	800, 1000	RU
2012	Commander	800, 1000	RU
2013	Commander	800, 1000	RU
	Maverick	1000	RS
2014	Commander	800, 1000	RU
	Commander MAX	1000	RU
	Maverick	1000	RS
	Maverick MAX	1000	RS
2015	Commander	800, 1000	RU
	Commander MAX	1000	RU
	Maverick	1000	RS
	Maverick MAX	1000	RS
2016	Commander	800, 1000	RU
	Commander MAX	800, 1000	RU
	Maverick	1000	RS
	Maverick MAX	1000	RS
	Defender	HD8, HD10	UR



RU



RU



RS

RS = Maverick и Maverick MAX с любым пакетом опций (DPS, XC DPS, X xc, X mr, X ds и X rs).

RU = Commander и Commander MAX с любым пакетом опций (DPS, X, XT, Mossy Oak Edition, XT-P и Limited).

UR = Defender с любым пакетом опций (DPS, XT, XT CAB)

UR



RS



NEW

АКСЕССУАРЫ ДЛЯ МОДЕЛЕЙ DEFENDER

**АКСЕССУАРЫ ДЛЯ МОДЕЛЕЙ
DEFENDER – БУДЬТЕ ГОТОВЫ КО ВСЕМУ!**

Спроектированы и изготовлены с учетом всех особенностей квадроциклов Defender. Только так можно добиться превосходной совместимости и требуемых рабочих характеристик. После установки требуемых аксессуаров ваш Defender справится с любой работой точно в срок. Совсем как вы, не так ли?



ЗАКРЫТАЯ КАБИНА



НА 100% ГОТОВЫ К ЭКСПЛУАТАЦИИ И МОДИФИКАЦИИ

ЭТО КАБИНА ВАШЕГО КВАДРОЦИКЛА –
ВАМ РЕШАТЬ, КАКОЙ ЕЙ БЫТЬ.

Решение всегда остается за вами. Воспользуйтесь готовыми решениями или создайте собственный вариант кабины, используя обширный список компонентов и аксессуаров. Все компоненты превосходно сочетаются друг с другом.

НА 100% ГОТОВА К ЭКСПЛУАТАЦИИ

МЫ СДЕЛАЛИ ЖИЗНЬ ПРОЩЕ, ПРЕДЛОЖИВ ДВА ПРЕВОСХОДНЫХ РЕШЕНИЯ ДЛЯ ЗАКРЫТОЙ КАБИНЫ. ТЕПЕРЬ ВЫ С ЛЕГКОСТЬЮ ПОДБЕРЕТЕ НУЖНОЕ ВАМ.



НОВИНКА

ПОЛНОРАЗМЕРНАЯ ПЛАСТИКОВАЯ КАБИНА

- Обеспечивает защиту водителя и пассажира от погодных явлений.

Defender (UR)

Включает в себя:

- Тент VIMINI с солнцезащитным козырьком
- Полноразмерное износостойкое ветровое стекло
- Пластиковые двери
- Виниловое заднее окно

■ 715002917 - Черный

Включает в себя:

- Тент-VIMINI камуфляжной расцветки с солнцезащитным козырьком
- Полноразмерное износостойкое ветровое стекло
- Пластиковые двери камуфляжной расцветки
- Виниловое заднее окно камуфляжной расцветки

■ 715003401 - Цветовая схема Mossy Oak Break-Up Country Camo

100% МОДУЛЬНАЯ КОНСТРУКЦИЯ

ВОЗЬМИТЕ ПРОЦЕСС В СВОИ РУКИ.

СОЗДАЙТЕ КАБИНУ СВОЕЙ МЕЧТЫ, ИСПОЛЬЗУЯ МОДУЛЬНЫЕ КОМПОНЕНТЫ ИЗ ШИРОКОГО СПИСКА.

КРЫШИ

СПОРТИВНАЯ КРЫША

715002430

ИЛИ

ТЕНТ VIMINI С
СОЛНЦЕЗАЩИТНЫМ КОЗЫРЬКОМ
715002849 - Mossy Oak Break-Up Country Camo

ВЕТРОВЫЕ СТЕКЛА

ПОЛНОРАЗМЕРНОЕ
ИЗНОСОСТОЙКОЕ ВЕТРОВОЕ СТЕКЛО
715002432

ИЛИ

ПОЛНОРАЗМЕРНОЕ ВЕТРОВОЕ СТЕКЛО
715002431

ИЛИ

НИЗКОЕ ВЕТРОВОЕ СТЕКЛО
715002433

ЗАДНИЕ ОКНА

ВИНИЛОВОЕ ЗАДНЕЕ ОКНО

715003249

ИЛИ

ЗАДНИЙ ВЕТРОЗАЩИТНЫЙ ЭКРАН
715002851

ИЛИ

ЗАДНЕЕ ОКНО

715003009

ИЛИ

ПЛАСТИКОВОЕ ЗАДНЕЕ ОКНО
715002922

ИЛИ

ВИНИЛОВАЯ ЗАДНЯЯ ПАНЕЛЬ

715002920 - Черный

ИЛИ

ВИНИЛОВАЯ ЗАДНЯЯ ПАНЕЛЬ

715003403 - Mossy Oak Break-Up Country Camo

ДВЕРИ

ПЛАСТИКОВЫЕ ДВЕРИ

715002919 - Черный

ИЛИ

715003402 - Mossy Oak Break-Up Country Camo

НОВИНКА

ПЛАСТИКОВЫЕ ДВЕРИ

- Усиленная стальная рама.
- Обеспечивает надлежащий уровень защиты от погодных явлений.
- Петли в задней части двери позволяют широко распахнуть двери для легкой посадки/высадки в кабину.
- Для обеспечения дополнительной вентиляции окна дверей оснащаются застегивающимися молниями.
- Легко снимаются в жаркую погоду.
- Совместимы со всеми крышами, ветровыми стеклами и зеркалами производства BRP.

Defender (UR)

- Водоотталкивающая пропитка и погодозащитное покрытие ткани.

■ 715002919 - Черный

- Водоотталкивающая пропитка и погодозащитное покрытие ткани плотностью 600 ден.

■ 715003402 - Цветовая схема Mossy Oak Break-Up Country Camo



СПОРТИВНАЯ КРЫША

- Прочная конструкция из литого под давлением полипропилена.
- Обеспечивает защиту водителя и пассажира от погодных явлений.

Defender (UR)

715002430



ТЕНТ ВИНИ С СОЛНЦЕЗАЩИТНЫМ КОЗЫРЬКОМ

- Стойкая к УФ-лучам ткань плотностью 600 ден с водоотталкивающей пропиткой в расцветке Mossy Oak Break-Up Country Camo.
- Инновационная мягкая крыша с жестким козырьком, который позволяет хранить ее в свернутом виде, а также обеспечивает возможность установки осветительных приборов с использованием соответствующей стойки.
- Обеспечивает надлежащий уровень защиты от погодных явлений, веток и других препятствий, а также служит укрытием от солнечного света и жары.

Defender (UR)

715002849 · Mossy Oak Break-Up Country Camo



ОБИВКА ПЕРЕДНЕЙ ЧАСТИ КРЫШИ

- Улучшает внешний вид квадроцикла.
- Легко интегрируется с устанавливаемым на крыше выключателем осветительных приборов.

Defender (UR)

715003098





ПОЛНОРАЗМЕРНОЕ ИЗНОСОСТОЙКОЕ ВЕТРОВОЕ СТЕКЛО

- Полноразмерное ветровое стекло, изготовленное из высокопрочного поликарбоната, стойкого к динамическим нагрузкам.
- Износостойкое покрытие с обеих сторон обеспечивает дополнительную прочность и сохраняет его внешний вид лучше чем акриловое.
- Износостойкий поликарбонат Makrolon обладает повышенной стойкостью к истиранию.
- Не желтеет, не мутнеет, не трескается. Обеспечивает превосходную защиту от УФ-лучей и оптическую четкость.
- Обеспечивает защиту водителя и пассажира от погодных явлений.
- Простая и быстрая установка/снятие, не требующая инструментов.

Defender (UR)

715002432



ПОЛНОРАЗМЕРНОЕ ВЕТРОВОЕ СТЕКЛО

- Полноразмерное ветровое стекло, изготовленное из высокопрочного поликарбоната, стойкого к динамическим нагрузкам.
- Не желтеет, не мутнеет, не трескается. Обеспечивает превосходную защиту от УФ-лучей и оптическую четкость.
- Обеспечивает защиту водителя и пассажира от погодных явлений.
- Простая и быстрая установка/снятие, не требующая инструментов.

Defender (UR)

715002431



НИЗКОЕ ВЕТРОВОЕ СТЕКЛО

- Низкое ветровое стекло, изготовленное из высокопрочного поликарбоната, стойкого к динамическим нагрузкам.
- Не желтеет, не мутнеет, не трескается. Обеспечивает превосходную защиту от УФ-лучей и оптическую четкость.
- Обеспечивает защиту водителя и пассажира от погодных явлений.
- Верхняя отбортовка для отклонения воздушного потока.
- Простая и быстрая установка/снятие, не требующая инструментов.

Defender (UR)

715002433

БОКОВОЕ ЗЕРКАЛО

- Особопрочное литое алюминиевое зеркало.
- Сохраняет свое положение при движении по пересеченной местности.
- Конструкция с шаровым шарниром обеспечивает точную регулировку и превосходную обзорность.
- Может использоваться как с установленными крышей и ветровым стеклом, так и без них.
- Не предназначено для использования на дорогах общего пользования.
- Может быть установлено как со стороны водителя, так и со стороны пассажира.
- Продаются по отдельности.

Defender (UR)

715002459



ПАНОРАМНОЕ ЗЕРКАЛО ЗАДНЕГО ВИДА

- Выпуклая поверхность зеркала обеспечивает широкий угол обзора.
- Обеспечивает дополнительную обзорность.
- Может использоваться как с установленными крышей и ветровым стеклом, так и без них.

Defender (UR)

715002512



ЗАЩИТА ДНИЩА

DEFENDER АЛЮМИНИЕВАЯ ЗАЩИТА

Наша защита изготовлена из высокопрочного алюминия 5052 (AMг) Н32 толщиной 4,5 мм.

DEFENDER (UR)

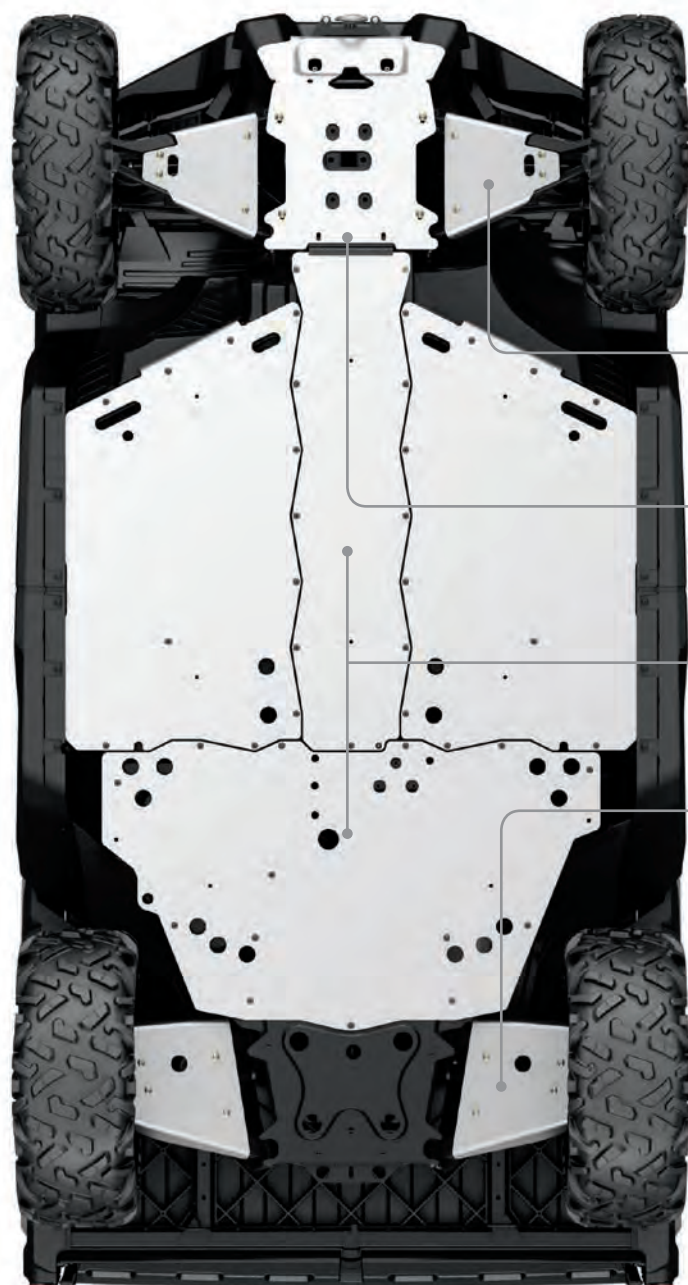

ЗАЩИТА ПЕРЕДНИХ А-ОБРАЗНЫХ РЫЧАГОВ

- Дополнительная защита рулевого механизма и подвески (А-образных рычагов) вашего квадроцикла.
- С логотипом Can-Am.
- Поставляется парно.

715002444

ПЕРЕДНЯЯ ЗАЩИТА

- Обеспечивает защиту передней части днища квадроцикла при движении по пересеченной местности.
- Улучшает внешний вид передней части квадроцикла.
- С логотипом Can-Am.

715002447

КОМПЛЕКТ ЗАЩИТЫ ДНИЩА

- Особопрочная защита днища квадроцикла.
- Облегчает выполнение работы в самых сложных условиях.
- В комплект входят передняя, центральная и задняя защита.

715002446

ЗАЩИТА ЗАДНИХ А-ОБРАЗНЫХ РЫЧАГОВ

- Дополнительная защита подвески (А-образных рычагов) вашего квадроцикла.
- С логотипом Can-Am.
- В комплект поставки входят два изделия.

715002445



ВИНИЛОВОЕ ЗАДНЕЕ ОКНО

- Прозрачное и гибкое окно из винила.
- Не трескается при температурах до -20°C.
- Наилучшим образом предотвращает попадание в кабину пыли или капель дождя при движении в неблагоприятных условиях.
- Ремни, оснащенные липучками Velcro®, обеспечивают простую и быструю установку.

Defender (UR)

715003249



ЗАДНИЙ ВЕТРОЗАЩИТНЫЙ ЭКРАН

- Полноразмерная задняя сетка черного цвета сокращает всасывание пыли и дождевых капель при установленном лобовом стекле.
- Крепится к каркасу безопасности.
- С логотипом Can-Am.

Defender (UR)

715002851



ЗАДНЕЕ ОКНО

- Изготовлены из сверхпрочного закаленного стекла.
- Наилучшим образом предотвращает попадание в кабину пыли или капель дождя при движении в неблагоприятных условиях.
- Простая и быстрая установка, не требующая инструментов.
- Для установки потребуется предварительная установка спортивной крыши (715002430).

Defender (UR)

715003009



ЗАДНЕЕ ОКНО ИЗ ПОЛИКАРБОНАТА

- Изготовлено из высокопрочного поликарбоната, стойкого к динамическим нагрузкам.
- Наилучшим образом предотвращает попадание в кабину пыли или капель дождя при движении в неблагоприятных условиях.
- Простая и быстрая установка, не требующая инструментов.
- Для установки потребуется предварительная установка спортивной крыши (715002430).

Defender (UR)

715002922



ВИНИЛОВОЕ ЗАДНЕЕ ОКНО

- Обеспечивает надлежащий уровень защиты от погодных явлений.
- Не трескается при температурах до -30 °C.
- Совместимо со всеми крышами и дверями производства BRP.
- Легко демонтируется.
- Усиленная стальная рама.

Defender (UR)

- Водоотталкивающая пропитка и погодозащитное покрытие ткани.

■ 715002920 Черный

- Водоотталкивающая пропитка и погодозащитное покрытие ткани, плотностью 600 ден.

■ 715003403 Mossy Oak Break-Up Country Camo



БАМПЕРЫ



ПЕРЕДНИЙ БАМПЕР

- Усиленная конструкция из стального профиля сечением 3,8 см.
- Обеспечивает дополнительную защиту.
- Двойное защитное антикоррозийное покрытие.

- Совместим с осветительными приборами.
- Необходим для установки следующих аксессуаров: передний бампер Xtreme (715003005) и защита передних углов (715002833).

Defender (UR)

715002418



ЗАДНИЙ БАМПЕР

- Прочная трубчатая конструкция из стального профиля сечением 3,8 см.
- Увеличивает степень защиты грузового отделения и задних нижних углов, не препятствуя открытию откидного борта.

- Двойное защитное антикоррозийное покрытие.
- Встроенные ступеньки.
- Необходим для установки защиты боковых частей квадроцикла (715003055).

Defender (UR)

715002419

ЗАЩИТА ПЕРЕДНИХ УГЛОВ

- Прочная конструкция из стального профиля.
- Увеличивает степень защиты передних углов квадроцикла.
- В комплект поставки входят два изделия.
- Двойное защитное антикоррозийное покрытие.
- Требуется предварительная установка переднего бампера (715002418).

Defender (UR)

715002833



ПЕРЕДНЯЯ ЗАЩИТА ХТРЕМЕ

- Изготовлены из стального листа большой толщины. Оснащаются резиновыми накладками для дополнительной защиты.
- Увеличивают степень защиты передней части квадроцикла.

- Двойное защитное антикоррозийное покрытие.
- Требуется предварительная установка переднего бампера (715002418).

Defender (UR)

715003005



БРЫЗГОВИКИ

- Прочная конструкция из литого под давлением полипропилена.
- Наилучшим образом предотвращают попадание грязи и посторонних предметов в кабину.
- В комплект входят передние и задние брызговики и весь необходимый крепеж.

Defender (UR)

715002424



БОКОВАЯ ЗАЩИТА

- Усиленная конструкция из стального профиля сечением 3,8 см.
- Надежная защита грузового отделения.
- Двойное защитное антикоррозийное покрытие.

- Встроенный отражатель для защиты от кустов и низкорасположенных ветвей.
- Требуется предварительная установка заднего бампера (715002419).
- Совместима с брызговиками (715002424).

Defender (UR)

715003055



ГРУЗОВАЯ БАЛКА

- Неподвижная балка служит в качестве универсального крепления для разнообразных аксессуаров BRP.
- Изготавливается из высокопрочного анодированного черного алюминия толщиной 4,5 мм.
- Требуется предварительная установка жесткой защиты заднего пространства кабины (715002423).

Defender (UR)

715003391



РУЖЕЙНЫЙ КОФР GUN BOOT 6.0 IMPACT ПРОИЗВОДСТВА KOLPIN

- Располагает самым большим внутренним пространством среди ружейных кофров производства Kolpin.
- Дополнительное пространство для оружия, оснащенного рукояткой пистолетного типа, и небольших сошек.
- Легко вмещает огнестрельное оружие до 130 см длиной.
- Располагает пространством для размещения 60 мм оптических прицелов.
- Легкий доступ к оружию обеспечивается откидной конструкцией.
- Эргономичная ручка для переноски и формованные антабки для ремня.
- Защищающаяся крышка с возможностью блокировки.
- Позволяет размещать винтовки и ружья как с левым расположением затворного механизма, так и с правым.
- В комплект поставки входит поглощающая ударные нагрузки съемная вставка из вспененного материала и нейлона, обеспечивающая непревзойденную защиту содержимого.
- Для установки необходима грузовая балка (715003391) и кронштейн для ружейного кофра производства Kolpin (715001420).
- Подходит для крепления дополнительного ружейного кофра при установке соответствующего кронштейна (715001586).

Defender (UR)

715001419
Черный



КРОНШТЕЙН РУЖЕЙНОГО КОФРА ПРОИЗВОДСТВА KOLPIN

- Позволяет разместить один ружейный кофр Gun Boot 6.0 Impact (715001419) производства Kolpin.
- Легкий и необыкновенно прочный кронштейн.
- Легкая регулировка, не требующая инструментов.
- Позволяет точно отрегулировать угол положения ружейного кофра.
- Требуется грузовая балка (715003391).

Defender (UR)

715001420
Черный

ДОПОЛНИТЕЛЬНЫЙ КРОНШТЕЙН РУЖЕЙНОГО КОФРА

(без иллюстрации)

Defender (UR)

715001586



ЖЕСТКАЯ ЗАЩИТА ЗАДНЕГО ПРОСТРАНСТВА КАБИНЫ

- Защищает кабину от повреждения перевозимым грузом.
- При совместном использовании с удлинителями бортов (715002421) увеличивает объем грузового отделения.
- Необходима для установки удлинителей бортов (715002421) и грузовой балки (715003391).

Defender (UR)

715002423



УДЛИНИТЕЛЬ БОРТОВ

- Увеличивает объем грузового отделения.
- Простая и быстрая установка, не требующая инструментов.
- Два варианта установки по высоте.
- Верхние панели легко складываются.
- Быстроразъемный откидной борт может быть зафиксирован в открытом положении.
- Требуется предварительная установка жесткой защиты заднего пространства кабины (715002423).

Defender (UR)

715002421



ДЕРЖАТЕЛЬ ИНСТРУМЕНТА LINQ

- Многофункциональный держатель инструмента.
- Удобный поворотный держатель позволяет закреплять инструменты под любым углом.
- Возможна установка на стенки грузового отделения, жесткую защиту заднего пространства кабины (715002423) или удлинитель бортов (715002421).
- В комплект поставки входят два изделия.
- В случае установки на жесткую защиту заднего пространства кабины (715002423) или удлинитель бортов (715002421) потребуется соответствующий переходник LinQ (715003058).

Defender (UR)

715003059



ПЕРЕХОДНИК LINQ

(без иллюстрации)

- Позволяет устанавливать держатель инструмента LinQ (715003059) на удлинитель бортов (715002421) или жесткую защиту заднего пространства кабины (715002423).
- В комплект поставки входят 4 изделия.

Defender (UR)

715003058



СТОЙКА ОСВЕТИТЕЛЬНЫХ ПРИБОРОВ

- Прочная стальная конструкция служит креплением и одновременно обеспечивает защиту дополнительных осветительных приборов.
- Легко интегрируется с крышами производства BRP.
- Для установки потребуются силовой кабель (715003094), спортивная крыша (715002430) или тент VIMINI с солнцезащитным козырьком (715002849).
- Осветительные приборы не входят в комплект поставки.

715002456



ФОНАРЬ ЗАДНЕГО ГРУЗОВОГО ОТДЕЛЕНИЯ

- Мощный фонарь 55 Вт H3 для освещения пространства грузового отделения.
- Выключатель на торпедо.
- В комплект поставки входят необходимые провода.
- Для установки потребуются предварительная установка спортивной крыши (715002430).

Defender (UR)

715002422



ФОНАРЬ ОСВЕЩЕНИЯ ВНУТРЕННЕГО ПРОСТРАНСТВА КАБИНЫ

- Светодиодный фонарь легко устанавливается на квадроцикл.
- В комплект поставки входят необходимые провода.
- Может быть установлен на каркас безопасности или крышу, как с установленной обивкой, так и без нее.

Defender (UR)

715002455

СИЛОВОЙ ПРОВОД

(без иллюстрации)

- Силовой провод требуется для установки совместимых осветительных приборов Cap-Am на передний бампер (715002418).

715002454

СИЛОВОЙ ПРОВОД

(без иллюстрации)

- Полная интеграция с квадроциклом.
- Необходим для установки осветительных приборов на крышу.

Defender (UR)

715003094

ДЛЯ ПОДРОБНОГО ОПИСАНИЯ ЛИНЕЙКИ ОСВЕТИТЕЛЬНЫХ ПРИБОРОВ ОБРАТИТЕСЬ К СТРАНИЦАМ 166-169

ДУХХРЯДНАЯ СВЕТОДИОДНАЯ ФАРА 15" (38 CM) (90 ВТ)*

715002934



10" (25 CM) СВЕТОДИОДНАЯ ФАРА (60 ВТ)*

715001955 • Черный



СВЕТОДИОДНАЯ ФАРА 17" (43 CM) (100 ВТ)*

715001979 • Черный



ДУХХРЯДНАЯ СВЕТОДИОДНАЯ ФАРА 10" (25 CM) (60 ВТ)*

715002933



4" (10 CM) КРУГЛЫЕ СВЕТОДИОДНЫЕ ФАРЫ (2 X 25 ВТ)*

715002935

КСЕНОНОВЫЕ ЛАМПЫ ПРОИЗВОДСТВА HELLA

- Допускается установка только на крышу.

715001382



ГАЛОГЕННЫЕ ЛАМПЫ ПРОИЗВОДСТВА HELLA

715001383



ФАРА-ИСКАТЕЛЬ RAM

715000007 • Черный



* Светодиодные фары предназначены ИСКЛЮЧИТЕЛЬНО для внедорожной эксплуатации.

Некоторые модели экипировки, аксессуаров и дополнительного оборудования могут быть недоступны или не сертифицированы в вашем регионе. За дополнительной информацией обратитесь к официальному дилеру BRP.



ЭЛЕКТРОПРИВОД ГРУЗОВОГО ОТДЕЛЕНИЯ

(без иллюстрации)

- Мощный электропривод с удобным выключателем на торпедо.

Defender (UR)

715000829

КЛЮЧИ СИСТЕМЫ D.E.S.S.™ - ЦИФРОВОЙ КОДИРУЕМОЙ ПРОТИВОУГОННОЙ СИСТЕМЫ

- Безопасность вашего квадроцикла и защита от угона.
- Данная технология, использующая идентификацию кодированием, ограничивает доступ к электронной системе зажигания вашего квадроцикла.
- Один квадроцикл / один код.
- Устойчивая к вибрациям и ударным нагрузкам конструкция с шаровым креплением обеспечивает надежное соединение.
- Поставляется с 3 программируемыми ключами.
- Рабочий ключ – ограничивает скорость движения 40 км/ч, но не ограничивает частоту вращения коленвала.
- Стандартный ключ – ограничивает максимальную скорость движения 70 км/ч, а также доступную частоту вращения коленчатого вала двигателя на 10%.
- Ключ максимальной производительности – не накладывает ограничений.



Defender (UR)

715002458

КРЕПЛЕНИЕ RAM GPS

- Обеспечивает возможность установки приемника GPS.
- Стандартные отверстия AMP5 для установки док-станции для GPS-приемников Garmin.

Defender (UR)

715003325



ПЕРЕКЛЮЧАТЕЛЬ РЕЖИМОВ ЭКСПЛУАТАЦИИ

- Быстрое и удобное переключение между нормальным и рабочим режимами, а также режимом экономии топлива.
- Рабочий режим – пониженный отклик дроссельной заслонки обеспечивает плавное ускорение и уменьшает динамическую нагрузку.
- Режим экономии топлива – улучшенная топливозаконоичность
- Простая установка на панель приборов.
- Устанавливается по умолчанию на модели XT.

Defender (UR)

710004532



ЛЕБЕДКИ И СЦЕПНЫЕ УСТРОЙСТВА



ЛЕБЕДКА WARN PROVANTAGE

- Запатентованная дисковая тормозная система облегчает управление лебедкой.
- Эргономичная рукоятка муфты свободного хода.
- Трехступенчатый планетарный редуктор для плавной и эффективной эксплуатации.
- Полностью металлические шестерни и корпус коробки передач.
- Полностью герметичные электромотор и редуктор для защиты от погодных явлений.
- Погодозащищенный проводной пульт дистанционного управления и выключатель, устанавливаемый на панель приборов.
- Ограниченная пожизненная гарантия на механические компоненты и 3-летняя гарантия на электрические.
- Соответствует требованиям EC.

ЛЕБЕДКА WARN PROVANTAGE 4500-S

- Тяговое усилие 2041 кг.
- Синтетический трос длиной 15,2 м и сечением 5,5 мм.
- Направляющий клюз с двойным порошковым покрытием.
- Для установки на базовые модели и модели DPS потребуется монтажная проводка лебедки (715003093).
- Соответствует требованиям EC.

Defender (UR)

715002941



ЛЕБЕДКА WARN PROVANTAGE 4500

- Тяговое усилие 2041 кг.
- Стальной трос длиной 16,8 м и сечением 5,5 мм.
- Роликовая направляющая.
- Для установки на базовые модели и модели DPS потребуется монтажная проводка лебедки (715003093).
- Соответствует требованиям EC.

Defender (UR)

715002425



ЛЕБЕДКА CAN-AM TERRA ПРОИЗВОДСТВА SUPERWINCH

- Эргономичная рукоятка муфты свободного хода.
- Прочная конструкция со стальными шестернями и втулками, обеспечивающими большой крутящий момент и продолжительный срок службы.
- Механическая тормозная система обеспечивает 100% тормозное усилие.
- Защищенный от воздействия погодных явлений соленоид.
- Устанавливаемый на руле погодозащищенный выключатель.
- Соответствует требованиям EC.



ЛЕБЕДКА CAN-AM TERRA 45 ПРОИЗВОДСТВА SUPERWINCH

- Тяговое усилие 2041 кг.
- Стальной трос длиной 16,8 м и сечением 6,3 мм.
- Надежная направляющая с 4 роликами.
- Для установки потребуется монтажная проводка лебедки (715003093) (кроме моделей XT).
- Соответствует требованиям EC.

Defender (UR)

715002838



СЪЕМНЫЙ МОНТАЖНЫЙ КОМПЛЕКТ ЛЕБЕДКИ

- Позволяет при необходимости демонтировать лебедку.
- В сочетании с электропроводкой (710004869) позволяет быстро перемещать точку установки лебедки в переднюю или заднюю часть квадроцикла.
- Не совместим с лебедкой нижнего размещения.
- Требуется верхний передний приемник тягово-сцепного устройства (715003109).

Defender (UR)

715001652



ПЕРЕДНЕЕ И ЗАДНЕЕ ТЯГОВО-СЦЕПНОЕ УСТРОЙСТВО

- Устанавливается в стандартный 5 см приемник квадроцикла Defender или в верхний/нижний приемник тягово-сцепного устройства (715002519 и 715003109).
- Шар TCV в комплект поставки не входит.

Defender (UR)

715000972

715001473 - TCV с шаром европейского стандарта (50 мм)

ЖГУТ ПРОВОДОВ ДЛЯ УСТАНОВКИ ЛЕБЕДКИ

(без иллюстрации)

- Необходим для установки лебедки на базовые модели и модели DPS.

Defender (UR)

715003093

УНИВЕРСАЛЬНАЯ МОНТАЖНАЯ ЭЛЕКТРОПРОВОДКА ЛЕБЕДКИ

(без иллюстрации)

- Превращает съемный монтажный комплект лебедки в универсальный.

Defender (UR)

710004869



НИЖНИЙ ПЕРЕДНИЙ ПРИЕМНИК ФАРКОПА

- Прочный приемник тягово-сцепного устройства сечением 51 мм, выдерживающий нагрузку до 680 кг.
- Расширяет возможности эксплуатации квадроцикла при совместном использовании с верхним приемником и съемным монтажным комплектом лебедки.

Defender (UR)

715002519



ВЕРХНИЙ ПЕРЕДНИЙ ПРИЕМНИК ФАРКОПА

- Прочный приемник тягово-сцепного устройства сечением 51 мм, выдерживающий нагрузку до 680 кг.
- Позволяет не перемещать лебедку с места установки по умолчанию.

Defender (UR)

715003109



БУКСИРНОЕ ДЫШЛО

- Прочное буксирное дышло сечением 51 мм без шара.
- Устанавливается на стандартную высоту.
- Требуется верхний передний приемник тягово-сцепного устройства (715003109).

Defender (UR)

715002521

ГУСЕНИЧНАЯ СИСТЕМА АРАСНЕ 360 LT



**БЫСТРОЕ И ПРОСТОЕ
ПЕРЕКЛЮЧЕНИЕ МЕЖДУ
БЕЗДОРОЖЬЕМ И
ЗАСНЕЖЕННОЙ
ПОВЕРХНОСТЬЮ**



ПЕРЕДНИЕ

РАСПОЛОЖЕННЫЕ ПОД
УГЛОМ ГРУНТОЗАЦЕПЫ
ПЕРЕДНИХ ГУСЕНИЦ
УЛУЧШАЮТ
УПРАВЛЯЕМОСТЬ.

НАИБОЛЕЕ ЛЕГКИЕ ГУСЕНИЦЫ ИЗ
ПРЕДСТАВЛЕННЫХ НА РЫНКЕ.



ЗАДНИЕ

- ЛУЧШЕЕ РЕШЕНИЕ НА РЫНКЕ ДЛЯ КРУГЛОГОДИЧНОГО ИСПОЛЬЗОВАНИЯ.
- НАИБОЛЬШАЯ ПЛОЩАДЬ КОНТАКТНОГО ПЯТНА, САМЫЙ ВЫСОКИЙ ДОРОЖНЫЙ ПРОСВЕТ И НАИМЕНЬШЕЕ УСИЛИЕ НА РУЛЕ.
- БЫСТРЫЙ МОНТАЖ/ДЕМОНТАЖ ГУСЕНИЦ.
- УМЕНЬШЕННЫЕ ТРЕНИЯ И ВИБРАЦИИ.

САМАЯ БОЛЬШАЯ ПЛОЩАДЬ КОНТАКТНОГО ПЯТНА (ИЗ ПРЕДСТАВЛЕННЫХ НА РЫНКЕ МОДЕЛЕЙ) ОБЕСПЕЧИВАЕТ МАЛОЕ УДЕЛЬНОЕ ДАВЛЕНИЕ НА ГРУНТ И ДОПОЛНИТЕЛЬНОЕ СЦЕПЛЕНИЕ С ПОВЕРХНОСТЬЮ.

ГУСЕНИЧНАЯ СИСТЕМА АРАСНЕ 360 LT

- Разработана по той же технологии, что и комплект Арасне 360, делая его лучшим всепогодным гусеничным решением для квадроцикла.
- Данная система обладает двумя установками, позволяющими водителю выбрать между лучшим углом атаки и меньшим удельным давлением на поверхность, для эксплуатации в самых тяжелых условиях в любое время года.
- Усиленные элементы обеспечивают надежность, а особая конструкция позволяет улучшить такие характеристики как ускорение, управляемость, торможение, устойчивость при движении вдоль склона.
- Наибольший дорожный просвет среди представленных на рынке моделей: дополнительные 2,5 см.
- Увеличенная площадь контактного пятна: на 97 см² у передних гусениц и 265 см² у задних гусениц.
- Быстрый монтаж/демонтаж гусениц.
- Требуется установочный комплект (715002427) (приобретается отдельно).

Defender (UR)

715003064

УСТАНОВОЧНЫЙ КОМПЛЕКТ АРАСНЕ 360

- Требуется для установки гусеничной системы Арасне 360 LT.

Defender (UR)

715002427

СНЕГОУБОРОЧНЫЕ ОТВАЛЫ

КОМПЛЕКТЫ СНЕГОУБОРОЧНЫХ ОТВАЛОВ

КОМПЛЕКТ СНЕГОУБОРОЧНОГО ОТВАЛА ALPINE FLEX

- Нож отвала изготовлен из гибкого и прочного сверхвысокомолекулярного термопластика (УНМВ).
- Невероятная гибкость отвала предотвращает его повреждение в результате случайных столкновений.
- Ударопоглощающие свойства возвращают снегоуборочный отвал в первоначальный вид.
- Система амортизации практически полностью устраняет передачу толчков, возникающих при столкновении, водителю или квадроциклу.
- Простая в эксплуатации система быстрого монтажа/демонтажа.
- Удобное расположение механизма поворота ножа устраняет необходимость нагибаться для изменения его положения.
- Высокое расположение шарнирного узла не позволяет отвалу отрываться от поверхности.
- Совместима с дополнительным оборудованием Alpine Flex для дальнейшего расширения функционала.
- В комплект поставки входит роликовая направляющая для использования со снегоуборочным отвалом и ограничитель хода для защиты троса.
- В комплект поставки входят:
Снегоуборочный отвал Alpine Flex 72" (183 см) (715001972),
Рама отвала Alpine Flex (715002461) и монтажный комплект Alpine Flex (715002460)

Defender (UR)

715003108



КОМПЛЕКТ УСИЛЕННОГО СНЕГОУБОРОЧНОГО ОТВАЛА SUPER DUTY

- Законченная система с ручным управлением отвалом (подъем и поворот).
- Сверхпрочный отвал 72" (183 см), изготовленный из стали толщиной 2,66 мм, усиленный трубчатой конструкцией, позволяющей справиться с самыми сложными задачами.
- Для подъема и опускания отвала требуется лебедка.
- Удобная система быстрого монтажа/демонтажа.
- Переднее размещение обеспечивает подъем снегоуборочного отвала не менее чем на 28 см.
- В комплект поставки входят:
Отвал Super Duty 72" (183 см) (715001292),
Рама Super Duty (715001293) и монтажный комплект Super Duty (715002731)

Defender (UR)

715003416



АКСЕССУАРЫ ДЛЯ СНЕГОУБОРОЧНЫХ ОТВАЛОВ

УДЛИНИТЕЛЬ РАМЫ ALPINE FLEX

(без иллюстрации)

- Удлинитель для комплекта снегоуборочного отвала Alpine Flex (715003108) используется с гусеничной системой Apache 360 LT.

Совместим с комплектом снегоуборочного отвала Alpine Flex

715001973

УДЛИНИТЕЛЬ РАМЫ SUPER DUTY

(без иллюстрации)

- Удлинитель требуется для использования комплекта усиленного снегоуборочного отвала Super Duty (715003416) с гусеничной системой Apache 360 LT.
- В комплект поставки входит магнитный датчик (715001995) и ролик лебедки (715002042).
- Для установки потребуются базовый бампер (715002418).

Совместим с усиленным снегоуборочным отвалом

715001221 - Черный

ГИДРАВЛИЧЕСКАЯ СИСТЕМА УПРАВЛЕНИЯ УСИЛЕННЫМ СНЕГОУБОРОЧНЫМ ОТВАЛОМ

- Обеспечивает возможность управления (вверх-вниз/влево-вправо) усиленным снегоуборочным отвалом Super Duty на квадроциклах Defender.
- Управляющий джойстик со стороны водителя для простой эксплуатации.
- Облегчает уборку снега.
- Собранный в заводских условиях надежный комплект промышленного класса.
- Система быстрого демонтажа.
- Лебедка и снегоуборочный отвал приобретаются отдельно.

715002840



Два гидроцилиндра



Управляющий джойстик на панели приборов



Электрогидравлический блок

КОМПЛЕКТЫ НАКЛЕЕК ДЛЯ MAVERICK



GRAFFITI

В САМОМ НАЗВАНИИ MAVERICK (ОДИНОЧКА) ЗАЛОЖЕНА «ИДЕЯ НЕ СЛЕДОВАТЬ ПРОТОРЕННЫМИ ПУТЯМИ». ПОДЧЕРКНИТЕ СВОЮ ИНДИВИДУАЛЬНОСТЬ С ПОМОЩЬЮ УНИКАЛЬНОГО ГРАФИЧЕСКОГО ОФОРМЛЕНИЯ ОТ SCS.

ДИЗАЙНЕРЫ SCS И BRP В ПОСТОЯННОМ ВЗАИМОДЕЙСТВИИ РАЗРАБАТЫВАЮТ ДИЗАЙН НАКЛЕЕК, КОТОРЫЙ ПОЗВОЛИТ ОСВЕЖИТЬ И УКРАСИТЬ ВНЕШНИЙ ВИД КВАДРОЦИКЛА. РАЗМЕР КАЖДОЙ НАКЛЕЙКИ ТОЧНО РАССЧИТАН.

- Высококачественные наклейки представляют собой подложку из винила промышленного качества толщиной 101 микрон, покрытую слоем ламината, предохраняющего наклейку от УФ-лучей, толщиной 203 микрона. Благодаря этому наклейки сохраняют яркость цветов, легко наносятся на поверхность квадроцикла и выдерживают все трудности езды по бездорожью.
- Вы можете обратиться в компанию SCS для согласования иных цветовых решений и возможности нанесения имен/названий, номеров и логотипов.
- Доступно для 2- и 4-местных моделей Maverick.



подробнее на сайте
www.scscanamgraphics.com



BAYOU



CENTURY



SCORPIO



URBAN



STYLES

КАКИЕ АКСЕССУАРЫ ПОДОЙДУТ ВАМ?

ЗА ОПИСАНИЯМИ, ПРИВЕДЕННЫМИ В НАСТОЯЩЕМ КАТАЛОГЕ, УКАЗЫВАЮТСЯ ПЛАТФОРМЫ, НАПРИМЕР: RU, RS. ЭТО ПОМОЖЕТ ВАМ ОПРЕДЕЛИТЬ, КАКИЕ АКСЕССУАРЫ ПОДОЙДУТ ДЛЯ ВАШЕЙ МОДЕЛИ. ИСПОЛЬЗУЯ ТАБЛИЦУ, ОПРЕДЕЛИТЕ ПЛАТФОРМУ СВОЕГО КВАДРОЦИКЛА.

ПРИМЕР

- В комплект поставки входят необходимые провода.
- Осветительные приборы приобретаются отдельно.

Commander (кроме Limited) и Commander MAX, Maverick, Maverick MAX (RU, RS)

715001094 • Серебристый

	МОДЕЛЬ	ТИП ДВИГАТЕЛЯ	ПЛАТФОРМА
2011	Commander	800, 1000	RU
2012	Commander	800, 1000	RU
2013	Commander	800, 1000	RU
	Maverick	1000	RS
2014	Commander	800, 1000	RU
	Commander MAX	1000	RU
	Maverick	1000	RS
	Maverick MAX	1000	RS
2015	Commander	800, 1000	RU
	Commander MAX	1000	RU
	Maverick	1000	RS
	Maverick MAX	1000	RS
2016	Commander	800, 1000	RU
	Commander MAX	800, 1000	RU
	Maverick	1000	RS
	Maverick MAX	1000	RS

RS = Maverick и Maverick MAX с любым пакетом опций (DPS, XC DPS, X xc, X mr, X ds и X rs).

RU = Commander и Commander MAX с любым пакетом опций (DPS, X, XT, Mossy Oak Edition, XT-P и Limited).



RU



RU



RS



RS

ЗАКРЫТАЯ КАБИНА



ЗАКРЫТАЯ КАБИНА

- Закрытая кабина обеспечивает защиту водителя и пассажира от погодных явлений и холода.
- В комплект входят спортивная крыша, полноразмерные двери, ветровое стекло с комплектом дворников и заднее стекло кабины.
- Совместима с грузовой балкой при использовании переходника.

Commander 2014 и новее (RU)

715001299



ВИДЕО ДОСТУПНО
НА САЙТЕ WWW.ROSAN.COM

**100% МОДУЛЬНАЯ КОНСТРУКЦИЯ
БЕСПРЕПЯТСТВЕННО ИНТЕГРИРУЕТСЯ
С АКСЕССУАРАМИ CAN-AM**

**НЕПРЕВЗОЙДЕННЫЕ
ОБЗОРНОСТЬ И ВМЕСТИТЕЛЬНОСТЬ**

СОЗДАЙТЕ КАБИНУ COMMANDER

У ВАС УЖЕ ЕСТЬ ДОПОЛНИТЕЛЬНОЕ ОБОРУДОВАНИЕ ИЗ СПИСКА НИЖЕ? ТОГДА ДОБАВЬТЕ ТЕ, КОТОРЫХ ВАМ НЕ ХВАТАЕТ ДЛЯ ЗАКРЫТОЙ КАБИНЫ.



СПОРТИВНАЯ КРЫША (С. 123)

715001679 - Черный

ИЛИ

СПОРТИВНЫЙ КОЗЫРЕК (С. 123)

715001952 - Черный

СКЛАДНАЯ КРЫША DELUXE (С. 123)

715001949 - Черный

ВЕТРОВОЕ СТЕКЛО С КОМПЛЕКТОМ ДВОРНИКОВ (С. 124)

715001678

ИЛИ

ПОЛНОРАЗМЕРНОЕ ВЕТРОВОЕ СТЕКЛО (С. 124)

715001697

ИЛИ

ПОЛНОРАЗМЕРНОЕ ИЗНОСОСТОЙКОЕ ВЕТРОВОЕ СТЕКЛО (С. 124)

715001698



ЗАДНЕЕ СТЕКЛО КАБИНЫ (С. 128)

715001300

ПОЛНОРАЗМЕРНЫЕ ДВЕРИ (С. 126)

715001301

СИСТЕМА ОТОПЛЕНИЯ И ВЕНТИЛЯЦИИ

- Лучшая встроенная система на рынке. Оснащена регуляторами температуры и скорости обдува (3 скорости).
- 6 специально расположенных дефлекторов для оптимального обогрева ветрового стекла, пространства рук и ног.
- Регулируемые дефлекторы.
- Не совместим с моделями Maverick X mr.
- Не соответствует требованиям ЕС.

Commander, Commander Max, Maverick, Maverick Max (кроме моделей, оснащенных адаптером для подключения радио/GPS) (RU, RS)

715001390



ЗЕРКАЛО ЗАДНЕГО ВИДА ДЛЯ ЗАКРЫТОЙ КАБИНЫ

- Крупное зеркало для лучшей обзорности.
- В комплект поставки входит пара зеркал.

715002544



ЗАКРЫТАЯ КАБИНА

**ЭТО КАБИНА ВАШЕГО
КВАДРОЦИКЛА - ВАМ
РЕШАТЬ КАКОЙ ЕЙ БЫТЬ.**

Решение всегда остается за вами. Воспользуйтесь готовыми решениями или создайте собственный вариант кабины, воспользовавшись обширным списком компонентов и аксессуаров.

НА 100% ГОТОВА К ЭКСПЛУАТАЦИИ

МЫ СДЕЛАЛИ ЖИЗНЬ ПРОЩЕ, ПРЕДЛОЖИВ ПРЕВОСХОДНЫЕ РЕШЕНИЯ ДЛЯ ЗАКРЫТОЙ КАБИНЫ КВАДРОЦИКЛОВ. ТЕПЕРЬ ВЫ С ЛЕГКОСТЬЮ ПОДБЕРЕТЕ НУЖНОЕ ВАМ.

ДЛЯ МОДЕЛЕЙ COMMANDER 2014 И НОВЕЕ

НОВИНКА

ПОЛНОРАЗМЕРНАЯ ПЛАСТИКОВАЯ КАБИНА ДЛЯ МОДЕЛЕЙ COMMANDER

- Дополнительная защита водителя и пассажира от погодных явлений.
- Комплект из крыши, солнцезащитного козырька, дверей и задней панели.

Включает в себя:

- Тент-ВИМИНИ с солнцезащитным козырьком (715001198)
- Пластиковые двери и заднее окно (715002438)
- Полноразмерное ветровое стекло (715001697)

■ 715003394 - Черный



100% МОДУЛЬНАЯ КОНСТРУКЦИЯ

ВОЗЬМИТЕ ПРОЦЕСС В СВОИ РУКИ. СОЗДАЙТЕ КАБИНУ СВОЕЙ МЕЧТЫ, ИСПОЛЬЗУЯ МОДУЛЬНЫЕ КОМПОНЕНТЫ ИЗ ШИРОКОГО СПИСКА.

КРЫШИ

COMMANDER И MAVERICK

СКЛАДНАЯ КРЫША DELUXE

715001949 - Черный (доступны другие цветовые решения)

ПЛЮС

СПОРТИВНЫЙ КОЗЫРЕК

715001952 - Черный (доступны другие цветовые решения)

ИЛИ

СПОРТИВНАЯ КРЫША

715001679 - Черный (доступны другие цветовые решения)

ИЛИ

ТЕНТ-ВИМИНИ С СОЛНЦЕЗАЩИТНЫМ КОЗЫРЬКОМ

715001198

ВЕТРОВЫЕ СТЕКЛА

COMMANDER

ОТКИДНОЕ ВЕТРОВОЕ СТЕКЛО

715002466

ИЛИ

ВЕТРОВОЕ СТЕКЛО С КОМПЛЕКТОМ ДВОРНИКОВ

715001678

ИЛИ

ПОЛНОРАЗМЕРНОЕ ИЗНОСОСТОЙКОЕ ВЕТРОВОЕ СТЕКЛО

715001698

ИЛИ

ПОЛНОРАЗМЕРНОЕ ВЕТРОВОЕ СТЕКЛО

715001697

Выбирайте спокойно, зная, что все компоненты превосходно сочетаются друг с другом.

**ПЛАСТИКОВЫЕ
ПОЛНОРАЗМЕРНЫЕ
КАБИНЫ ДЛЯ МОДЕЛЕЙ
COMMANDER MAX И
MAVERICK MAX
СКОРО ВЫЙДУТ
НА РЫНОК**

ДЛЯ МОДЕЛЕЙ MAVERICK 2014 И НОВЕЕ

НОВИНКА

ПОЛНОРАЗМЕРНАЯ ПЛАСТИКОВАЯ КАБИНА ДЛЯ МОДЕЛЕЙ MAVERICK

- Дополнительная защита водителя и пассажира от погодных явлений.
- Комплект из крыши, солнцезащитного козырька, дверей и задней панели.

Включает в себя:

- Тент-BIMINI с солнцезащитным козырьком (715001198)
- Пластиковые двери и заднее окно (715003451)
- Полноразмерное ветровое стекло (715001786)

715003452 - Черный



НОВИНКА

ПЛАСТИКОВЫЕ ДВЕРИ И ЗАДНЕЕ ОКНО

- Двери и заднее окно изготовлены из крашеного в массе полиэстера Sur Last® Series 70 для дополнительной надежности.
- Высокая степень защиты от УФ-лучей, воды, плесени. Превосходная стойкость к истиранию и разрыву.
- Окна изготовлены из ламинированного полированного винила.
- Алюминиевая рама.
- Окна оснащены застегивающимися молниями.
- Простая и быстрая установка/снятие в жаркие и солнечные дни.
- Стандартная система открывания/закрывания автомобильного типа.

715003451 Maverick 2014 и новее
715002438 Commander 2014 и новее

MAVERICK

ОТКИДНОЕ ВЕТРОВОЕ СТЕКЛО

715002465

или

ПОЛНОРАЗМЕРНОЕ ИЗНОСОСТОЙКОЕ ВЕТРОВОЕ СТЕКЛО

715001787

или

ПОЛНОРАЗМЕРНОЕ ВЕТРОВОЕ СТЕКЛО

715001786



СИСТЕМА ОТОПЛЕНИЯ И ВЕНТИЛЯЦИИ

- Лучшая встроенная система на рынке. Оснащена регуляторами температуры и скорости обдува (3 скорости).
- 6 специально расположенных дефлекторов для оптимального обогрева ветрового стекла, пространства рук и ног.
- Регулируемые дефлекторы.
- Может использоваться как с жесткой, так и с пластиковой кабиной.
- Не соответствует требованиям ЕС.

Commander, Commander Max, Maverick, Maverick Max (кроме моделей Maverick и Maverick Max, оснащенных переходником для установки радио/ приемника GPS) (кроме моделей Maverick X mr) (RU, RS)

715001390



ВИДЕО ДОСТУПНО НА САЙТЕ
WWW.ROSAN.COM



НОВИНКА

СЕТЧАТАЯ КРЫША

- Обеспечивает защиту от посторонних предметов и препятствий.
- Стойкость к УФ-лучам. Логотип Can-Am.
- Ремни, оснащенные липучками Velcro®, обеспечивают простую и быструю установку.
- Допускает хранение/транспортировку в сложенном виде.
- Совместима со стойкой осветительных приборов для установки на каркас безопасности или спортивную крышу (715001094, 715001686).

Commander (кроме моделей XT MOSSY OAK EDITION и Limited) и Maverick (RU, RS)

715003130



НОВИНКА

ПОЛИЭСТЕРОВАЯ КРЫША

- Обеспечивает защиту от посторонних предметов и препятствий.
- УФ-стойкий, водоотталкивающий крашеный в массе полиэстер плотностью 600 ден с логотипом Can-Am.
- Ремни, оснащенные липучками Velcro®, обеспечивают простую и быструю установку.
- Допускает хранение/транспортировку в сложенном виде.
- Совместима со стойкой осветительных приборов для установки на каркас безопасности или спортивную крышу (715001094, 715001686).

Commander (кроме моделей XT MOSSY OAK EDITION и Limited) и Maverick (RU, RS)

715003395



ПАНОРАМНАЯ СПОРТИВНАЯ КРЫША

- Обеспечивает защиту от погодных явлений и естественное освещение кабины.
- Конструкция из термоформованного термопластичного полиолефина (ТПО).
- Тонированное стекло крыши.
- Может устанавливаться со стойкой осветительных приборов для установки на спортивную крышу (715001686 или 715001094).

Commander MAX, Maverick MAX (RU, RS)

■ 715001967 - Черный
■ 715002504 - Светло-серый

Некоторые модели экипировки, аксессуаров и дополнительного оборудования могут быть недоступны или не сертифицированы в вашем регионе. За дополнительной информацией обратитесь к официальному дилеру BRP.



НАКЛАДКИ КАРКАСА БЕЗОПАСНОСТИ

- Пластиковые накладки защищают каркас безопасности.
- Придают квадроциклу законченный вид благодаря цветовым акцентам.
- Устанавливаются по умолчанию на модели Maverick MAX X rs DPS.

Commander MAX, Maverick MAX (RU, RS)

НОВИНКА ■ 705009840 - Ярко-голубой ■ 705008450 - Черный
■ 705009841 - Ярко-красный ■ 705008976 - Красный Can-Am
■ 705007956 - Белый ■ 705007955 - Желтый

КРЫША DELUXE

- Обеспечивает превосходную защиту, освежает внешний вид квадроцикла, легко устанавливается.
- Крыша из двухлистового полиэтилена высокой плотности (ПЭВП) придает квадроциклу премиальный вид, а также обеспечивает полную защиту пассажиров при совместном использовании со спортивным козырьком.
- Кронштейн для быстрой установки обеспечивает легкую и не требующую инструментов установку/снятие.

Commander 2011-2013, Maverick 2013 (RU, RS) **Commander 2014 и новее, Maverick 2014 и новее (RU, RS)**

- 715001306 - Красный
- 715001478 - Черный
- 715001479 - Желтый

- 715001951 - Красный
- 715001949 - Черный
- 715001950 - Желтый
- 715002503 - Светло-серый



СПОРТИВНЫЙ КОЗЫРЕК

- Спортивный козырек, изготовленный из двухлистового полиэтилена высокой плотности (ПЭВП), со встроенными отделениями для хранения мелочей как для водителя, так и для пассажира.
- Необходим для установки стойки осветительных приборов (715001718 или 715001687).
- Оснащается углублениями для установки выключателей осветительных приборов.
- Совместно со складной крышей Deluxe формирует полноразмерную крышу, что обеспечивает максимальную защиту от погодных явлений.
- Простые установка и снятие.
- Может использоваться совместно с любым типом ветрового стекла.

Commander 2011-2013, Maverick 2013 (RU, RS) **Commander 2014 и новее, Commander MAX, Maverick 2014 и новее, Maverick MAX (RU, RS)**

- Устанавливается по умолчанию на модели Limited.

- 715000762 - Черный

- 715001952 - Черный
- 715002502 - Светло-серый



СПОРТИВНАЯ КРЫША

- Превосходная защита от погодных явлений.
- Конструкция из термоформованного термопластичного полиолефина (ТПО).
- Может устанавливаться со стойкой осветительных приборов для установки на каркас безопасности или спортивную крышу (715001686 или 715001094).

Commander, Maverick (RU, RS)

- **НОВИНКА** ■ 715003061 - Mossy Oak Break-Up Country Camo
- 715001444 - Next G-1 Vista Camo

- 715001679 - Черный



СПОРТИВНАЯ АЛЮМИНИЕВАЯ КРЫША

- Формованная крыша из алюминия толщиной 2,25 мм.
- Прочная и легкая.
- Спортивный внешний вид.
- Не совместима с полноразмерными ветровыми стеклами (715001678, 715001697, 715001698, 715001786, 715001787).

Commander, Maverick 2013 и новее (RU, RS)

- 715001659 - Чистый алюминий



ТЕНТ ВИНИ С СОЛНЕЦЗАЩИТНЫМ КОЗЫРЬКОМ

- Мягкий тент с жестким козырьком.
- Позволяет свернуть и закрепить мягкую часть на козырьке.
- Жесткий козырек позволяет установить стойку осветительных приборов.
- Изготовлен из крашеного в массу полиэстера плотностью 600 ден.
- Водоотталкивающий материал.
- Защищает от УФ-лучей.
- С логотипом Can-Am.

Commander, Maverick (RU, RS) **Commander MAX, Maverick MAX (RU, RS)**

- 715001198 - Черный

- 715001965 - Черный





ОТКИДНОЕ ВЕТРОВОЕ СТЕКЛО

- 3-позиционное откидное ветровое стекло.
- Изготовлено из поликарбоната толщиной 6 мм.
- Стекло крепится к каркасу безопасности на двух шарнирах.
- Устанавливается в одно из следующих положений: полностью закрыто, открыто на 1/4, открыто на 1/2.
- Верхняя часть снимается без использования инструментов.
- Обеспечивает приток свежего воздуха, сравнимый с низким ветровым стеклом, а также защиту, предоставляемую полноразмерным ветровым стеклом, без необходимости замены каких-либо частей.
- Окажется полезным при езде по грязи, в результате чего ветровое стекло может стать чрезмерно грязным.

Commander, Commander MAX (RU)

Maverick, Maverick MAX (RS)

715002466

715002465



ВИДЕО ДОСТУПНО НА САЙТЕ
WWW.ROSAN.COM



ВЕТРОВОЕ СТЕКЛО С КОМПЛЕКТОМ ДВОРНИКОВ

- Ветровое стекло с комплектом дворников и омывателем.
- Металлическая рама со стеклом, сертифицированным DOT.
- Широкая зона очистки благодаря 2 дворникам.
- 2 скорости работы дворников.
- Бачок стеклоомывателя встраивается в подкапотное пространство квадроцикла.
- Требуется силовой кабель (715002036) для Commander MAX.

Commander, Commander MAX (RU)

715001678



ПОЛНОРАЗМЕРНОЕ ИЗНОСОСТОЙКОЕ ВЕТРОВОЕ СТЕКЛО

- Объединяет наиболее надежную защиту от погодных явлений с превосходной обзорностью.
- Износостойкое покрытие поликарбонатного материала с обеих сторон обладает повышенной стойкостью к истиранию и динамическим воздействиям, обеспечивая защиту ветрового стекла от износа и сохраняя его внешний вид лучше, чем акриловое ветровое стекло.
- Стекло не желтеет, не трескается и не подвержено УФ-воздействию.
- Кронштейн для быстрой установки обеспечивает легкую и не требующую инструментов установку/снятие.

Commander, Commander MAX (RU)

Maverick, Maverick MAX (RS)

- Износостойкий поликарбонат Makrolon обладает повышенной стойкостью к истиранию.

715001787

715001698



ПОЛНОРАЗМЕРНОЕ ВЕТРОВОЕ СТЕКЛО

- Прочная конструкция из поликарбоната обеспечивает лучшую видимость и стойкость к динамическим воздействиям по сравнению с акриловыми ветровыми стеклами.
- Стекло не желтеет, не трескается и не подвержено УФ-воздействию.
- Кронштейн для быстрой установки обеспечивает легкую и не требующую инструментов установку/снятие.

Commander, Commander MAX (RU)

Maverick, Maverick MAX (RS)

715001697

715001786



НИЗКОЕ ВЕТРОВОЕ СТЕКЛО

- Обеспечивает защиту от ветра и посторонних предметов, не ухудшая обзорность.
- Прочная и надежная конструкция из поликарбоната обеспечивает большую, по сравнению с акриловыми ветровыми стеклами, стойкость к ударным нагрузкам.
- Верхняя отбортовка для отклонения воздушного потока.
- Стекло не желтеет, не трескается и не подвержено УФ-воздействию.
- Кронштейн для быстрой установки обеспечивает легкую и не требующую инструментов установку/снятие.

Commander, Commander MAX (RU)

Maverick, Maverick MAX (RS)

715001696

715001653



НОВИНКА

АЛЮМИНИЕВОЕ ЗЕРКАЛО ЗАДНЕГО ВИДА

- Особопроочное литое алюминиевое зеркало заднего вида.
- Сохраняет свое положение при движении по пересеченной местности.
- Конструкция с шарниром обеспечивает точную регулировку и превосходную обзорность.
- Не совместимо со стойкой осветительных приборов для установки на каркас безопасности или спортивную крышу (715001686 или 715001094).
- Не предназначено для использования на дорогах общего пользования.

Commander, Commander MAX, Maverick, Maverick MAX (RU, RS)

715002220

НОВИНКА

АЛЮМИНИЕВОЕ БОКОВОЕ ЗЕРКАЛО

- Особопроочное литое алюминиевое зеркало.
- Сохраняет свое положение при движении по пересеченной местности.
- Конструкция с шарниром обеспечивает точную регулировку и превосходную обзорность.
- Может использоваться как с установленными крышей и ветровым стеклом, так и без них.
- Не предназначено для использования на дорогах общего пользования.
- Может быть установлено как со стороны водителя, так и со стороны пассажира.
- Не совместимо с закрытой кабиной.
- Продаются по отдельности.

Commander, Commander MAX, Maverick, Maverick MAX (RU, RS)

715002091



ЗЕРКАЛО ЗАДНЕГО ВИДА ДЛЯ ЗАКРЫТОЙ КАБИНЫ

- Крупное зеркало для лучшей обзорности.
- В комплект поставки входит пара зеркал.

715002544



ПАНОРАМНОЕ ЗЕРКАЛО ЗАДНЕГО ВИДА

- Выпуклая поверхность зеркала обеспечивает широкий угол обзора.
- Может использоваться как с установленными крышей и ветровым стеклом, так и без них.

Commander, Commander MAX, Maverick, Maverick MAX (RU, RS)

715000956



ЗЕРКАЛО ЗАДНЕГО ВИДА

- Зеркало заднего вида автомобильного типа.
- Может использоваться как с установленными крышей и ветровым стеклом, так и без них.
- Не совместимо со стойкой осветительных приборов для установки на каркас безопасности или спортивную крышу (715001686, 715001094).

Commander, Commander MAX, Maverick, Maverick MAX (RU, RS)

715001191 • Черный



БОКОВОЕ ЗЕРКАЛО

- В комплект поставки входит крепление для установки зеркала на каркас.
- Не совместимо с закрытой кабиной.

Commander, Commander MAX, Maverick, Maverick MAX (RU, RS)

Левое

Правое

715001192 • Черный

715001418 • Черный



ПОЛНОРАЗМЕРНЫЕ ДВЕРИ

- Изготовлены из прочного полистилена.
- Сдвижные дверные стекла обеспечивают улучшенную вентиляцию пространства кабины.
- Оснащены запираемыми замками.
- Обеспечивают наилучшую защиту от погодных явлений.
- Сохраняют тепло в холодную погоду.
- Легко снимаются в жаркую погоду.
- Совместимы со спортивной крышей и крышей Deluxe.
- Могут использоваться с ветровыми стеклами, изготовленными как из стекла, так и из поликарбоната.
- Не совместимы с тентом Winini, задней сеткой и откидным ветровым стеклом.

Commander 2014 и новее (RU)

715001301



ОСНОВНЫЕ ОСОБЕННОСТИ ПОЛНОРАЗМЕРНЫХ ДВЕРЕЙ



Практичные полноразмерные двери производства BRP обеспечивают дополнительную защиту от погодных явлений и легко снимаются в случае необходимости.



СПОРТИВНЫЕ АЛЮМИНИЕВЫЕ ДВЕРИ

- Изготовлены из прочного алюминия.
- Поворотный фиксатор в передней части двери и петли в задней позволяют широко распахнуть двери для легкой посадки/высадки в/из кабины.
- Порошковое покрытие черного цвета.

**Commander 2011-2013,
Maverick 2013 (RU, RS)**

715001658

**Commander 2014 и новее,
Maverick 2014 и новее (RU, RS)**

715002115

**Commander MAX,
Maverick MAX (RU, RS)**

715001958



МЯГКАЯ ОБИВКА СПОРТИВНЫХ АЛЮМИНИЕВЫХ ДВЕРЕЙ С КАРМАНАМИ

- Мягкая обивка с встроенными карманами для хранения мелких вещей.
- Обеспечивает защиту ног водителя и пассажира при ударе о дверь во время движения.
- Обеспечивает пространство для хранения мелочей.

**Commander 2014 и новее,
Commander MAX, Maverick 2014
и новее, Maverick MAX (RU, RS)**

715002351 • Для передней двери

**Commander MAX,
Maverick MAX (RU, RS)**

715002405 • Для задней двери





ЗАДНИЙ ВЕТРОЗАЩИТНЫЙ ЭКРАН

- Полноразмерная задняя сетка сокращает всасывание пыли с дождевых капель при установленном лобовом стекле.
- Крепится к каркасу безопасности.
- Белый логотип Can-Am на черной сетке.
- Устанавливается по умолчанию на модели Limited.
- Не совместим с комплектом шноркеля.

Maverick X ds Turbo, Maverick MAX X ds Turbo, Maverick X rs 2016 и Maverick MAX X rs 2016 (RS)

Commander 2011-2013, Maverick 2013 (RU, RS)

715001193

НОВИНКА 715002552

Commander 2014 и новее, Maverick 2014 и новее (кроме моделей X mr, X ds Turbo, X rs 2016) (RU, RS)

Commander MAX, Maverick MAX (кроме моделей X ds Turbo, X rs 2016) (RU, RS)

715002033

715002003



ВИНИЛОВОЕ ЗАДНЕЕ ОКНО

- Прозрачное заднее окно, изготовленное из винила, стойкое к растрескиванию при низкой температуре (до -20°C).
- Препятствует всасыванию пыли и дождя в кабину при движении в сложных погодных условиях.
- Быстрая установка благодаря 5 см липучкам-велкро.

Commander 2011-2013, Maverick 2013 (RU, RS)

715001373

Commander 2014 и новее, Maverick 2014 и новее (кроме моделей X mr, X ds Turbo, X rs 2016) (RU, RS)

715002005

Commander MAX, Maverick MAX (кроме моделей X ds Turbo, X rs 2016.) (RU, RS)

715002035



ЗАДНЕЕ СТЕКЛО КАБИНЫ

- Прочная рама из полиэтилена, окно из поликарбоната.
- Быстрая и простая установка.
- Обеспечивает защиту заднего пространства кабины аналогично заднему стеклу автомобиля.
- Модель аналогична окну, используемому в закрытой кабине.
- Не совместима с поперечинами для крепления ремней безопасности (715002953, 715002954, 715002955 и 715002535).
- Совместимо с грузовой балкой.

Commander 2014 и новее (RU)

Maverick MAX (кроме моделей X ds Turbo, X rs 2016) (RS)

715001300

715002857

Commander MAX
715002119

Maverick 2014 и новее (кроме моделей X mr, X ds Turbo, X rs 2016) (RS)

715002856



ЗАДНЯЯ СЕТКА

- Придает индивидуальность квадроциклу.
- Конструкция, вдохновленная раллийными/гоночными моделями.
- Быстрая и простая установка.
- 5 см липучки-велкро.
- Крепится к каркасу безопасности.

Commander 2011-2013, Maverick 2013 (RU, RS)

715000832 - Черный

Commander 2014 и новее, Maverick 2014 и новее (кроме моделей X mr, X ds Turbo, X rs 2016) (RU, RS)

715002004

Commander MAX, Maverick MAX (кроме моделей X ds Turbo, X rs 2016) (RU, RS)

715002034

MAVERICK ЗАЩИТА ИЗ ВЫСОКОМОЛЕКУЛЯРНОГО ПЛАСТИКА НМВРЕ

Легче алюминиевой защиты. Элементы из высокомолекулярного пластика (НМВРЕ) толщиной 9,5 мм обеспечивают гладкое и бесшумное преодоление препятствий.

НАЙДИТЕ СВОЮ МОДЕЛЬ MAVERICK

MAVERICK,
MAVERICK
X RS 2015
И СТАРШЕ
(RS)

MAVERICK
MAX,
MAVERICK
MAX X RS
2015 И
СТАРШЕ
(RS)

MAVERICK
X XC,
MAVERICK
XC
(RS)

MAVERICK
X DS И
MAVERICK
MAX X DS,
MAVERICK
X RS 2016
И MAVERICK
MAX X RS
2016 (RS)

ОТДЕЛЬНЫЕ ЗАЩИТЫ ИЗ ВЫСОКОМОЛЕКУЛЯРНОГО ПЛАСТИКА НМВРЕ

НМВРЕ-ЗАЩИТА ПЕРЕДНИХ А-ОБРАЗНЫХ РЫЧАГОВ

715002100

715002100

715002100

НМВРЕ-ЗАЩИТА ДНИЩА

• Включают переднюю, центральную и заднюю защитные пластины.

715002109

715002109

НМВРЕ-ЗАЩИТА ЗАДНИХ А-ОБРАЗНЫХ РЫЧАГОВ

715002101

715002101

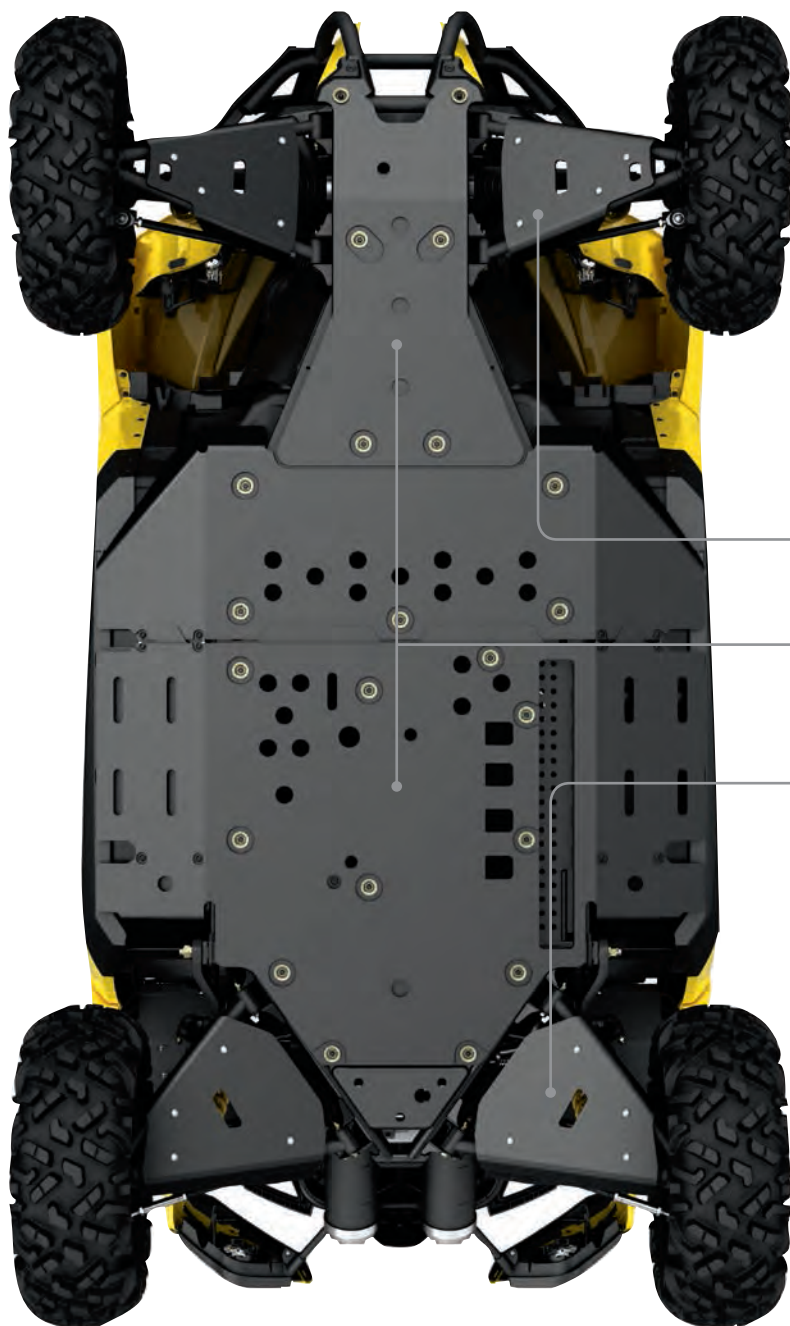

MAVERICK (ПОКАЗАНА МОДЕЛЬ MAVERICK MAX) АЛЮМИНИЕВАЯ ЗАЩИТА

Наша защита изготовлена из высокопрочного алюминия 5052 (AMг) H32 толщиной 4,5 мм.

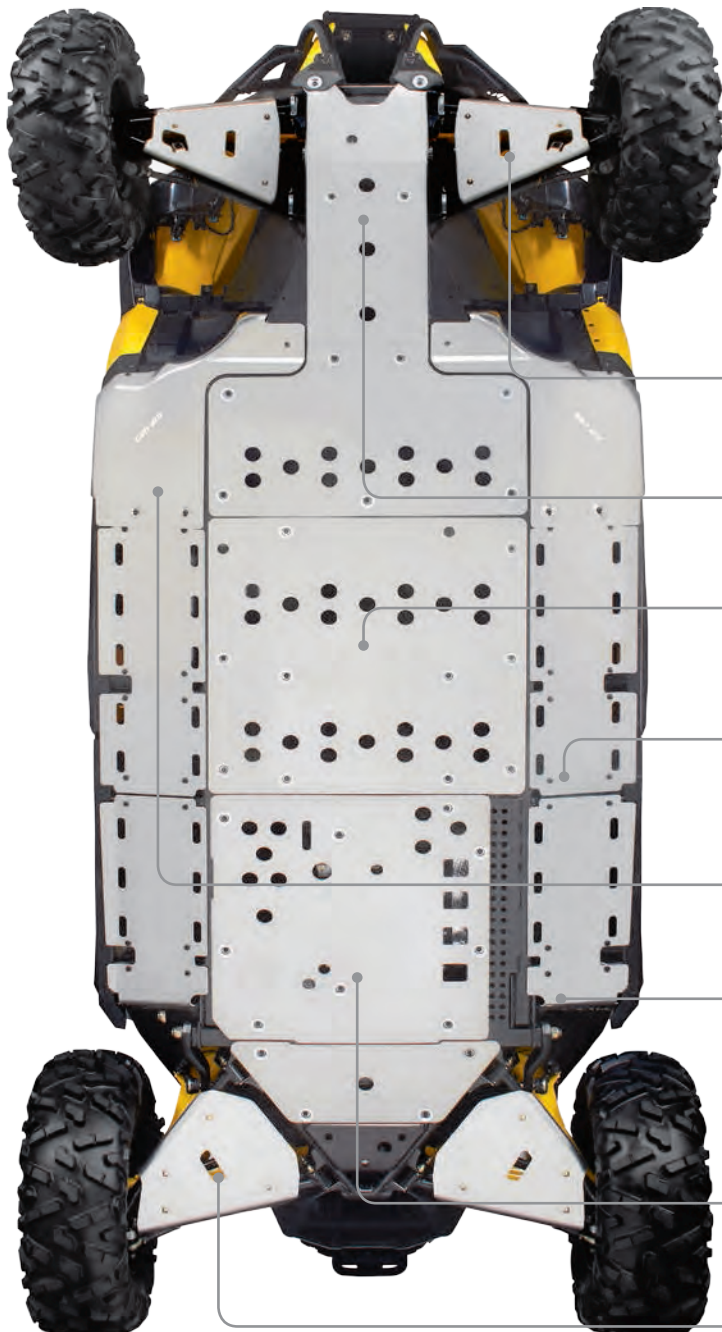

НАЙДИТЕ СВОЮ МОДЕЛЬ MAVERICK

MAVERICK,
MAVERICK
X RS 2015
И СТАРШЕ
(RS)

MAVERICK
MAX,
MAVERICK
MAX X RS
2015 И
СТАРШЕ
(RS)

MAVERICK
X XC,
MAVERICK
XC
(RS)

MAVERICK
X DS,
MAVERICK
X RS 2016
(RS)

MAVERICK
MAX X DS,
MAVERICK
MAX X RS
2016
(RS)

НАБОР АЛЮМИНИЕВОЙ ЗАЩИТЫ

ВКЛЮЧАЕТ В СЕБЯ:

- Защиту передних А-образных рычагов
- Переднюю защиту
- Центральную защиту (исключительно для моделей MAX)
- Центральную боковую защиту (исключительно для моделей MAX)
- Заднюю боковую защиту
- Заднюю защиту
- Защиту задних А-образных рычагов

715002131	715002132	715002294	715002514	715002558
			715003127 (турбированные модели)	715003313 (турбированные модели)

ЗАЩИТА ПЕРЕДНИХ А-ОБРАЗНЫХ РЫЧАГОВ

- В комплект поставки входит пара элементов.
- Логотип Can-Am.

715001639	715001639	715002021	715001639	715001639
-----------	-----------	-----------	-----------	-----------

ПЕРЕДНЯЯ ЗАЩИТА

- Логотип Can-Am.

715001641	715001641	715001641	715001641	715001641
-----------	-----------	-----------	-----------	-----------

ЦЕНТРАЛЬНАЯ ЗАЩИТА – ИСКЛЮЧИТЕЛЬНО ДЛЯ МОДЕЛЕЙ MAVERICK MAX (ВКЛЮЧЕНА В ПОЛНЫЙ НАБОР)

- Логотип Can-Am.

715001969	715001969
-----------	-----------

ЦЕНТРАЛЬНАЯ БОКОВАЯ ЗАЩИТА – ИСКЛЮЧИТЕЛЬНО ДЛЯ МОДЕЛЕЙ MAVERICK MAX (ВКЛЮЧЕНА В ПОЛНЫЙ НАБОР)

- В комплект поставки входит пара элементов.
- Логотип Can-Am.

715001970	715001970
-----------	-----------

ПЕРЕДНЯЯ БОКОВАЯ ЗАЩИТА

- В комплект поставки входит пара элементов.
- Логотип Can-Am.

715002494	715002494	715002494	715002494	715002494
-----------	-----------	-----------	-----------	-----------

ЗАДНЯЯ БОКОВАЯ ЗАЩИТА

- В комплект поставки входит пара элементов.
- Логотип Can-Am.

715001640	715001640	715001640	715001640	715001640
			715003128 (турбированные модели)	715003128 (турбированные модели)

ЗАДНЯЯ ЗАЩИТА

- Логотип Can-Am.

715001643	715001643	715001643	715002515	715002515
-----------	-----------	-----------	-----------	-----------

ЗАЩИТА ЗАДНИХ А-ОБРАЗНЫХ РЫЧАГОВ

- В комплект поставки входит пара элементов.
- Логотип Can-Am.

715001644	715001644	715002022	715002516	715002516
-----------	-----------	-----------	-----------	-----------

COMMANDER (ПОКАЗАНА МОДЕЛЬ COMMANDER MAX) АЛЮМИНИЕВАЯ ЗАЩИТА

Наша защита изготовлена из высокопрочного алюминия 5052 (АМг) Н32 толщиной 4,5 мм.

НАЙДИТЕ СВОЮ МОДЕЛЬ COMMANDER

COMMANDER
2015 И НОВЕЕ (RU)

COMMANDER
2011-2014 (RU)

COMMANDER
MAX (RU)

НАБОР АЛЮМИНИЕВЫХ ЗАЩИТНЫХ ПЛАСТИН

ВКЛЮЧАЕТ В СЕБЯ:

- Переднюю защиту
- Защитные элементы А-образных рычагов
- Переднюю боковую защиту
- Центральную защиту
- Заднюю защиту
- Элементы защиты задних рычагов

715002735

715002130

715002133

ПЕРЕДНЯЯ ЗАЩИТА

- Логотип Cap-Am.

715000692

715000692

715000692

ЗАЩИТА А-ОБРАЗНЫХ РЫЧАГОВ

- Алюминиевая защита А-образных рычагов вкпне с пластиковыми отражателями обеспечивают необходимый уровень защиты и придают квадроциклу агрессивный внешний вид.
- В комплект поставки входит пара элементов.
- Логотип Cap-Am.

715000660

715000660

715000660

ЦЕНТРАЛЬНАЯ ЗАЩИТА

- Логотип Cap-Am.

715001996

715001996

ПЕРЕДНЯЯ БОКОВАЯ ЗАЩИТА

- В комплект поставки входит пара элементов.
- Логотип Cap-Am.

715002494

715000950

715002494

ЦЕНТРАЛЬНАЯ БОКОВАЯ ЗАЩИТА – ИСКЛЮЧИТЕЛЬНО ДЛЯ МОДЕЛЕЙ COMMANDER MAX (ВКЛЮЧЕНА В ПОЛНЫЙ НАБОР)

- В комплект поставки входит пара элементов.
- Логотип Cap-Am.

715001970

ЦЕНТРАЛЬНАЯ ЗАЩИТА – ИСКЛЮЧИТЕЛЬНО ДЛЯ МОДЕЛЕЙ COMMANDER MAX (ВКЛЮЧЕНА В ПОЛНЫЙ НАБОР)

- Логотип Cap-Am.

715001969

ЦЕНТРАЛЬНАЯ ЗАЩИТА

- Подготовленные отверстия для отвода жидкости и грязи, а также для обеспечения доступа при проведении обслуживания.
- Логотип Cap-Am.
- Прямая замена заводских защитных элементов из пластика.

715001997

715000693

715001997

ЗАДНЯЯ БОКОВАЯ ЗАЩИТА

- В комплект поставки входит пара элементов.
- Логотип Cap-Am.

715001640

715001640

ЗАДНЯЯ ЗАЩИТА

- Прямая замена заводских защитных элементов из пластика.
- Логотип Cap-Am.

715000694

715000694

715000694

ЗАЩИТА ЗАДНИХ РЫЧАГОВ

- В комплект поставки входит пара элементов.

715000661

715000661

715000661

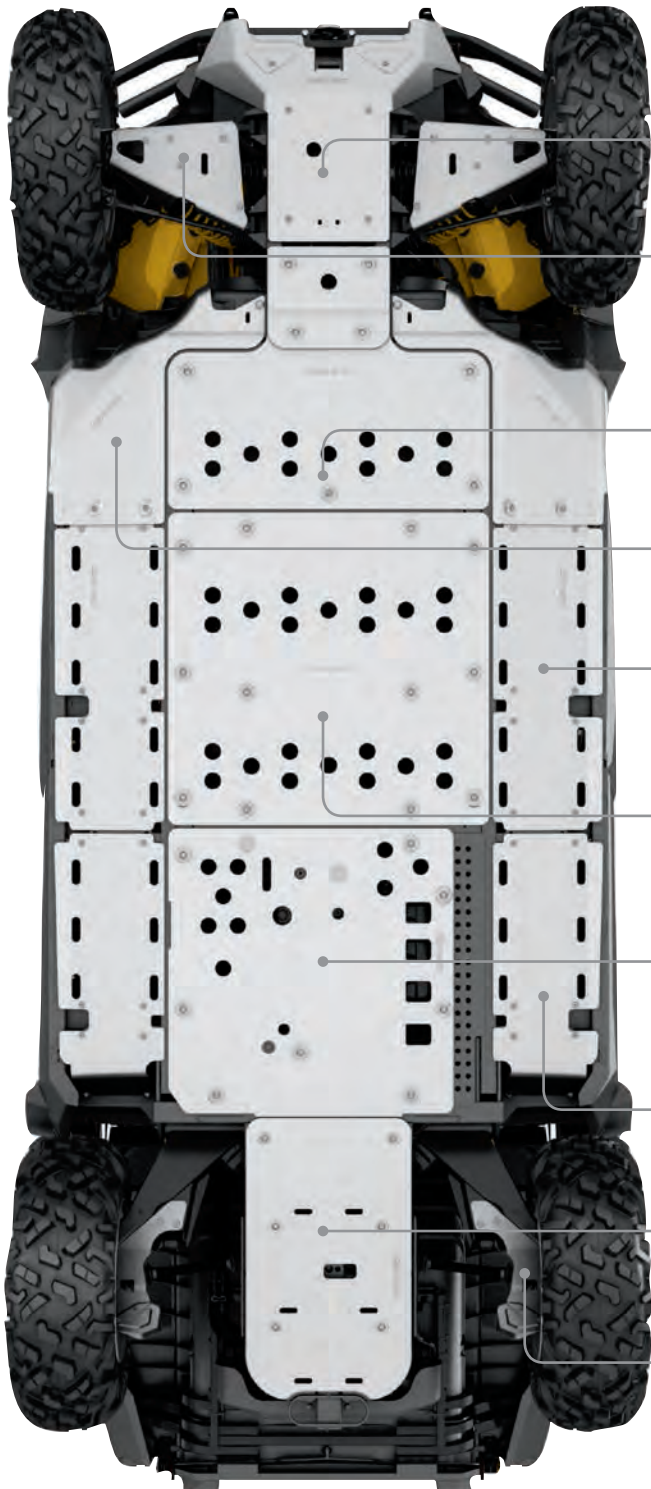

ВЫДЕЛЯЙСЯ
БЛАГОДАРЯ ЯРКИМ
ЦВЕТАМ.
ЦВЕТОВЫЕ
РЕШЕНИЯ



ПЕРЕДНИЙ БАМПЕР PRE-RUNNER

- Изготовлен из стальной трубы сечением 3,8 см, оснащен 3 мм алюминиевой пластиной для увеличения прочности.
- Дополнительная надежная защита в экстремальных условиях.
- Допускает установку лебедки (требуется соответствующая монтажная пластина).
- Обеспечивает точки крепления осветительных приборов.
- Для установки на модели Maverick X mr требуется монтажная пластина для лебедки (705203196).

Maverick, Maverick MAX (RS)

- НОВИНКА** ■ 715002525 - Ярко-голубой
- НОВИНКА** ■ 715002526 - Красный Can-Am
- 715002520 - Салатовый
- 715001645 - Черный



ПЕРЕДНИЙ БАМПЕР DUNE

- Изготовлен из стальной трубы сечением 3,8 см, оснащен 3 мм алюминиевой пластиной для увеличения прочности.
- Дополнительная надежная защита в экстремальных условиях.
- Обладает более выраженным углом атаки и обеспечивает точки крепления осветительных приборов.
- Не допускает установку лебедки.

Maverick, Maverick MAX (RS)

■ 715001954 - Черный



Некоторые модели экипировки, аксессуаров и дополнительного оборудования могут быть недоступны или не сертифицированы в вашем регионе. За дополнительной информацией обратитесь к официальному дилеру BRP.



НОВИНКА

ЗАЩИТА ГАБАРИТНЫХ ОГНЕЙ

- Прочное текстурное гальванопокрытие.
- Придает квадроциклу грубый и агрессивный внешний вид.
- В комплект поставки входит пара элементов.

Maverick, Maverick MAX (RS)

- 715002864 - Салатовый
- 715002982 - Ярко-голубой
- 715002981 - Красный Can-Am
- 715002506 - Черный



ЗАДНИЙ БАМПЕР X DS

- Изготовлен из особо прочной стальной трубы сечением 3,8 см, оснащен 3 мм алюминиевой пластиной для увеличения прочности.
- Придает квадроциклу спортивный внешний вид.
- Обеспечивает защиту корпуса и системы выпуска квадроцикла.
- Допускает установку лебедки.
- Совместим с креплением запасного колеса в стиле баха.

Maverick X ds, Maverick MAX X ds, Maverick X rs 2016, Maverick MAX X rs 2016 (RS)

- НОВИНКА 715002947 - Ярко-голубой
- 715002497 - Салатовый



ЗАДНИЙ БАМПЕР

- Изготовлен из особо прочной стальной трубы сечением 3,8 см, оснащен 3 мм алюминиевой пластиной для увеличения прочности.
- Придает квадроциклу спортивный внешний вид.
- Обеспечивает защиту корпуса и системы выпуска квадроцикла.
- Допускает установку лебедки.
- Совместим с креплением запасного колеса в стиле баха.

Maverick и Maverick MAX (кроме моделей X ds, X rs 2016) (RS)

- НОВИНКА 715002527 - Ярко-голубой
- НОВИНКА 715002528 - Красный Can-Am
- НОВИНКА 715002529 - Салатовый
- 715001646 - Черный



СПОРТИВНАЯ ЗАЩИТА ПОРОГОВ ДЛЯ МОДЕЛЕЙ MAX

- Обеспечивает защиту квадроцикла слева и справа, а также защиту ходовой части, при наезде на крупные препятствия.
- Изготовлена из особо прочной стальной трубы сечением 3,8 см.
- Прочное текстурное гальванопокрытие.

Commander MAX, Maverick MAX (RU, RS)

- **715002943** - Ярко-голубой
- **715002944** - Красный Can-Am
- **715002540** - Салатовый
- **715002088** - Черный



СПОРТИВНАЯ ЗАЩИТА ПОРОГОВ

- Обеспечивает защиту квадроцикла слева и справа, а также защиту ходовой части, при наезде на крупные препятствия.
- Изготовлена из особо прочной стальной трубы сечением 3,8 см.
- Прочное текстурное гальванопокрытие.

Commander, Maverick (RU, RS)

- **715002532** - Салатовый
- **715001649** - Черный



ЗАЩИТА ПОРОГОВ

- Обеспечивает защиту квадроцикла слева и справа, а также защиту ходовой части, при наезде на крупные препятствия.
- Изготовлена из особо прочной стальной трубы сечением 3,8 см.
- Прочное текстурное гальванопокрытие.
- Устанавливается по умолчанию на модели XT и XT-P.

Commander, Maverick (RU, RS)

- **715003125** - Ярко-голубой
- **715003124** - Красный Can-Am
- **715003123** - Салатовый
- **715001722** - Черный

Входит в состав пакета XT-P для европейских версий Commander.





КРЕПЛЕНИЕ ЗАПАСНОГО КОЛЕСА В СТИЛЕ ВАЈА

- Изготовлено из прочной стальной трубы сечением 3,8 см.
- Удерживает на месте запасное колесо.
- Специальные ремни обеспечивают быстрое закрепление и снятие колеса.
- Допускает установку домкрата (715001719).
- Для установки требуется задний бампер.
- Колесо в комплект поставки не входит.

Maverick, Maverick MAX (RS)

- **НОВИНКА** 715002957 - Ярко-голубой
- **НОВИНКА** 715002956 - Красный Can-Am
- 715002539 - Салатовый
- 715002011 - Черный



ДОМКРАТ

- Домкрат Quickshot производства ProArmor.
- Позволяет заменить поврежденное колесо в полевых условиях.
- Оснащен увеличенной опорой для большей устойчивости даже на мягких грунтах.
- Для облегчения снятия колеса в комплект поставки входит ключ на 17 мм.
- Устанавливается на держатель колеса в стиле ВАЈА.
- Может быть размещен в багажном отделении модели Commander.
- Колесо в комплект поставки не входит.

Commander, Commander MAX, Maverick, Maverick MAX (RU, RS)

- 715001719 - Черный





ПЕРЕДНИЙ БАМПЕР XTREME

- Обеспечивает дополнительную надежную защиту. Может использоваться как с установленным передним бампером XT (715000958), так и без него.
- Черное текстурное гальванопокрытие обеспечивает прочность и придает квадроциклу агрессивный внешний вид.
- Логотип Can-Am.
- Не совместим с комплектом сигнального оборудования (715001308).

Commander, Commander MAX (RU)

715000951



ПЕРЕДНИЙ БАМПЕР XT

- Изготовлен из толстостенных труб для обеспечения дополнительной защиты.
- Стилистически совпадает с прочими аксессуарами XT.
- Черное текстурное гальванопокрытие обеспечивает прочность и придает квадроциклу агрессивный внешний вид.
- Простая установка.
- Устанавливается по умолчанию на модели X, XT, XT-P и Limited.

Commander, Commander MAX (RU)

715000958



ЗАЩИТА ФАР ГОЛОВНОГО ОСВЕЩЕНИЯ

- Используется совместно с передним бампером XT (71500958), обеспечивая защиту фар головного освещения.
- Черное текстурное гальванопокрытие обеспечивает прочность и придает квадроциклу агрессивный внешний вид.
- Система крепления Can-Am, обеспечивает быструю и простую установку по сравнению с обычными P-образными зажимами.

Commander, Commander MAX (RU)

715000656



ПЕРЕДНЯЯ СТОЙКА ДОПОЛНИТЕЛЬНОГО ОБОРУДОВАНИЯ

- Черное текстурное гальванопокрытие обеспечивает прочность и придает квадроциклу агрессивный внешний вид.
- Литые зажимы Can-Am обеспечивают простоту установки.
- Позволяет установить передний багажник (715000985), ксенонные и галогенные лампы, а также светодиодные фары (приобретаются отдельно).
- Не совместима с передним бампером XT (715000958).

Commander, Commander MAX (кроме моделей LTD, XT, XT-P и Mossy Oak Hunting Edition) (RU)

715001377 - Черный



ПЕРЕДНИЙ БАГАЖНИК

- Прочное покрытие.
- Оснащен оригинальными зажимами Can-Am для быстрой установки на необходимый элемент: передний бампер ХТ (715000958) или стойку дополнительного оборудования (715001377) (приобретаются отдельно).
- Не препятствует доступу к воздушному фильтру, бачку омывателя и расширительному бачку системы охлаждения.
- Грузоподъемность – 34 кг.

Can-Am Commander MAX (RU)

715000985



РЕЙЛИНГИ БАГАЖНИКА ХТ

- Обеспечивают точки крепления груза в багажнике. Улучшают внешний вид квадроцикла.
- Текстурированное черное покрытие.
- Устанавливается по умолчанию на модели ХТ и Limited.

Can-Am Commander MAX (RU)

715000957

ЗАДНИЙ БАМПЕР

- Трубчатая конструкция обеспечивает защиту корпуса квадроцикла и придает ему спортивный внешний вид.
- Не препятствует открытию откидного борта и крышки нижнего багажного отсека.

Can-Am Commander MAX (RU)

715000657

ЗАЩИТА КРЫШКИ НИЖНЕГО БАГАЖНОГО ОТСЕКА

- Алюминиевая пластина, закрывающая крышку нижнего багажного отсека, обеспечивает ее дополнительную защиту и придает квадроциклу агрессивный внешний вид.

Can-Am Commander MAX (RU)

715001097



НЕ ПРЕПЯТСТВУЕТ ОТКРЫТИЮ КРЫШКИ НИЖНЕГО БАГАЖНОГО ОТСЕКА.



ЭКСКЛЮЗИВНО ДЛЯ МОДЕЛЕЙ CAN-AM

ГРУЗОВАЯ БАЛКА

- Эксклюзивно для моделей Can-Am.
- Закрепляемая система для установки различного дополнительного оборудования на квадроцикл SSV.
- Устанавливается на каркас безопасности.
- Универсальное крепление для большого количества аксессуаров производства Kolpin: например, держателей, ружейного кофра Gun Boot 6.0, кронштейна ружейного кофра и универсального держателя бензопилы.
- Балка изготовлена из высокопрочного анодированного черного алюминия толщиной 4,5 мм.
- В комплект поставки входит один универсальный кронштейн производства Kolpin (715001422).

Commander, Commander MAX, Maverick и Maverick MAX (кроме моделей X ds Turbo, X rs 2016) (RU, RS)

715001320 • Черный



В КОМПЛЕКТ ПОСТАВКИ ВХОДИТ ОДИН УНИВЕРСАЛЬНЫЙ КРОНШТЕЙН ПРОИЗВОДСТВА KOLPIN (715001422).

АДАПТЕР ДЛЯ УСТАНОВКИ ГРУЗОВОЙ БАЛКИ НА ЗАДНЕЕ ОКНО

- Обеспечивает возможность установки грузовой балки совместно с задним окном.

Commander 2014 и новее, Commander MAX, Maverick и Maverick Max (кроме моделей X ds Turbo, X rs 2016) (RU, RS)

715002545

Некоторые модели экипировки, аксессуаров и дополнительного оборудования могут быть недоступны или не сертифицированы в вашем регионе. За дополнительной информацией обратитесь к официальному дилеру BRP.

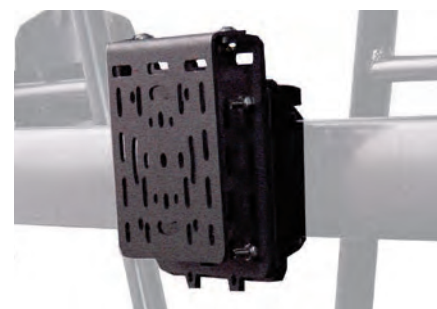

Can-am
ACCESSORY BY KOLPIN

КРОНШТЕЙН ГРУЗОВОЙ БАЛКИ ПРОИЗВОДСТВА KOLPIN

- Дополнительный кронштейн для установки крепления дополнительного оборудования на грузовой балке (715001320).
- В комплект поставки входят C-образные крепления и металлические кронштейны.

Commander, Commander MAX, Maverick и Maverick MAX (кроме моделей X ds Turbo, X rs 2016) (RU, RS)

715001422



УНИВЕРСАЛЬНЫЙ ДЕРЖАТЕЛЬ БЕНЗОПИЛЫ ПРОИЗВОДСТВА KOLPIN

- Специально изготовлен для надежной и безопасной транспортировки бензопилы на квадроцикле SSV.
- Прочный металлический кронштейн с черным порошковым покрытием предназначен для закрепления любых моделей бензопил с длиной шины до 51 см.
- Резиновые накладки обеспечивают надежное крепление и амортизацию.
- Оснащен петлями для быстрого открытия.
- Удерживает бензопилу либо в вертикальном положении, либо под углом в 45° в любом направлении.
- Требуется грузовая балка (715001320).
- В комплект поставки входит защитный кожух.

Commander, Commander MAX, Maverick, Maverick MAX (кроме моделей X ds Turbo, X rs 2016) (RU, RS)

715001423 • Черный



ДЕРЖАТЕЛИ ПРОИЗВОДСТВА KOLPIN

(без иллюстрации)

- Прочные держатели с мягкими накладками обеспечивают надежное закрепление различных предметов диаметром от 2,5 до 10 см.
- Прочная конструкция для перевозки луков, удочек, граблей и прочих сельскохозяйственных и иных инструментов.
- Простой доступ к оборудованию благодаря кнопке быстрого открывания.
- Надежная система, рассчитанная на самые тяжелые условия эксплуатации.
- Совместимы с грузовой балкой (715001320).
- В комплект поставки входит пара держателей.

Commander, Commander MAX, Maverick и Maverick MAX (кроме моделей X ds Turbo, X rs 2016) (RU, RS)

715001421



ДЕРЖАТЕЛИ ПРОИЗВОДСТВА KOLPIN, ОСНАЩЕННЫЕ КРЕПЛЕНИЯМИ LINQ

- Упрощают транспортировку инструментов и инвентаря, комбинируя держатели Kolpin с креплениями системы LinQ.
- Прочные держатели с мягкими накладками обеспечивают надежное закрепление различных предметов диаметром от 2,5 до 10 см.
- Прочная конструкция для перевозки луков, удочек, граблей и прочих сельскохозяйственных и иных инструментов.
- Простой доступ к оборудованию благодаря кнопке быстрого открывания.
- Надежная система, рассчитанная на самые тяжелые условия эксплуатации.
- Возможность установки 360°.

Maverick и Maverick MAX (кроме моделей X ds Turbo, X rs 2016) (RS)

715001351



РУЖЕЙНЫЙ КОФР GUN BOOT 6.0 IMPACT ПРОИЗВОДСТВА KOLPIN

- Располагает самым большим внутренним пространством среди ружейных кофров производства Kolpin.
- Дополнительное пространство для оружия, оснащенного рукояткой пистолетного типа, и небольших сошек.
- Легко вмещает огнестрельное оружие до 130 см длиной.
- Располагает просторным пространством для размещения 60 мм оптических прицелов.
- Легкий доступ к оружию обеспечивается откидной конструкцией.
- Эргономичная ручка для переноски и формованные антабки для ремня.
- Защелкивающаяся крышка с возможностью блокировки.
- Позволяет размещать винтовки и ружья как с левым расположением затворного механизма, так и с правым.
- В комплект поставки входит поглощающая ударные нагрузки съемная вставка из вспененного материала и нейлона, обеспечивающая непревзойденную защиту содержимого.
- Для установки необходима грузовая балка (715001320) и кронштейн для ружейного кофра производства Kolpin (715001420).
- Подходит для крепления дополнительного ружейного кофра при установке соответствующего кронштейна (715001586).

Commander, Commander MAX, Maverick и Maverick MAX (кроме моделей X ds Turbo, X rs 2016) (RU, RS)

715001419 - Черный



ЗАЩЕЛКИВАЮЩАЯСЯ КРЫШКА С ВОЗМОЖНОСТЬЮ БЛОКИРОВКИ.



КРОНШТЕЙН РУЖЕЙНОГО КОФРА ПРОИЗВОДСТВА KOLPIN

- Позволяет разместить один ружейный кофр Gun Boot 6.0 Impact (715001419) производства Kolpin.
- Легкий и необыкновенно прочный кронштейн.
- Легкая регулировка, не требующая инструментов.
- Позволяет точно отрегулировать угол положения ружейного кофра.
- Требуется грузовая балка (715001320).

Commander, Commander MAX, Maverick и Maverick MAX (кроме моделей X ds Turbo, X rs 2016) (RU, RS)

715001420 - Черный



ДОПОЛНИТЕЛЬНЫЙ КРОНШТЕЙН РУЖЕЙНОГО КОФРА

(без иллюстрации)

Commander, Commander MAX, Maverick и Maverick MAX (кроме моделей X ds Turbo, X rs 2016) (RU, RS)

715001586



КРОНШТЕЙН ТОПЛИВНОЙ КАНИСТРЫ ПРОИЗВОДСТВА KOLPIN

- Простой и надежный кронштейн обеспечивает быстрое закрепление и снятие топливной канистры, занимает мало места, что позволяет разместить дополнительный груз.
- Быстрое закрепление и снятие топливной канистры обеспечивается поворотным фиксатором кронштейна (¼ оборота).

Commander, Commander MAX, Maverick и Maverick MAX (кроме моделей X ds Turbo, X rs 2016) (RU, RS)

715001427 - Черный





ГРУЗОВОЙ КОРОБ LINQ (124 Л)

- Оснащенный системой LinQ задний багажный короб устанавливается и снимается за секунды.
- Вместимость грузового короба составляет 124 л, его внутреннее пространство не имеет перегородок для увеличения полезного объема и облегчения доступа внутрь.
- Изготовлен из литого под давлением полиэтилена. Усилен в критических участках.
- Полностью герметичная крышка обеспечивает защиту груза от пыли, влаги и погодных явлений.
- Не может устанавливаться совместно с креплением запасного колеса в стиле BAJA (715002539, 715002957, 715002956, 715002011).
- Требуется комплект проводов (715003419).

Maverick, Maverick MAX (RS)

715001747 - Черный



ЦВЕТНЫЕ ПАНЕЛИ ДЛЯ ГРУЗОВОГО КОРОБА LINQ (124 Л)

- Подходит для грузового короба LinQ (124 л) (715001747).

Maverick, Maverick MAX (RS)

- 715001391 - Черный
- 715001392 - Желтый
- 715001395 - Ярко-красный
- 715002481 - Белый

- 715002480 - Светло-серый
- 715002984 - Ярко-голубой
- 715002985 - Салатовый
- 715002986 - Красный Cap-Am

- 715001397 - Черный
- 715001398 - Желтый
- 715002482 - Светло-серый
- 715002483 - Белый



НОВИНКА



БАГАЖНЫЙ КОРОБ LINQ (86 Л)

- Установка не требует модификации квадроцикла.
- Вместимость – 86 л.
- Оснащен креплениями LinQ для быстрой установки и снятия.
- Запирающийся и погодозащищенный короб.

Maverick и Maverick MAX (кроме моделей X ds Turbo, X rs 2016) (RS)

715002474



ГРУЗОВОЙ КОРОБ LINQ (45 Л)

- Надежно удерживает груз при транспортировке.
- Быстрая и простая установка на багажник и снятие с багажника.
- Откидная крышка может использоваться как поддон.

Maverick и Maverick MAX (кроме моделей X ds Turbo, X rs 2016) (RS)

715001936

КОМПЛЕКТ ПРОВОДОВ ДЛЯ БАГАЖНОГО КОРОБА LINQ

- Необходим для эксплуатации заднего фонаря.

Maverick, Maverick MAX (RS)

710003419 - Черный



ПОДДОН ГРУЗОВОЙ ПЛАТФОРМЫ

- Закрывает задний багажник квадроцикла.
- Обеспечивает точки крепления груза.
- Процедура снятия не требует инструментов.
- Изготовлен из прочной полиэтиленовой пластмассы.

Maverick и Maverick MAX (кроме моделей X ds Turbo, X rs 2016) (RS)

715001904 - Черный



СТОЙКА БАГАЖНИКА LINQ

- Прочная и надежная.
- Быстрая не требующая инструментов установка благодаря системе LinQ.
- Надежно удерживает перевозимый груз.

Maverick, Maverick MAX (RS)

- 715001665 - Черная 10 см
- 715001711 - Серебристая 10 см

- 715001671 - Черная 15 см
- 715001712 - Серебристая 15 см



МОДУЛЬНЫЕ КОФРЫ LINQ DELUXE

- Для установки и снятия не требуются инструменты.
- Универсальные, прочные и вместительные.
- Идеально подходят для перевозки всего, что нужно в любых условиях.
- Погодозащищенные и устойчивые к царапинам. Оснащаются формованным резиновым днищем.
- Центральное отделение может использоваться отдельно.
- Съемный багажный ящик **Maverick** и **Maverick MAX** (кроме моделей X ds Turbo, X rs 2016) (RS)

715001695 - Кофр 44 л
715001694 - Кофр 73 л



ХОЛОДИЛЬНИК В ЗАДНЕМ ПОДЛОКОТНИКЕ

- Специально спроектированная вставка в пространство подлокотника между двумя задними сиденьями моделей **Commander MAX** и **Maverick MAX**.
- Магнитная крышка обеспечивает быстрый доступ к содержимому.
- Вместимость – 5 л.

Commander MAX, Maverick MAX (кроме моделей X ds Turbo, X rs 2016) (RU, RS)

715001961



БАГАЖНАЯ СУМКА

- Прочная багажная сумка с дождевиком, обеспечивающим защиту от погодных явлений.

Commander, Commander MAX, Maverick, Maverick MAX (RU, RS)

280000539 - Черный



ДОЖДЕВИК ОБЕСПЕЧИВАЕТ ДОПОЛНИТЕЛЬНУЮ ЗАЩИТУ



СУМКА СПИНКИ СИДЕНЬЯ

- Быстросъемная сетчатая сумка.
- Изготовлена из стойкого к выцветанию полиэстера.

Commander MAX, Maverick MAX (RU, RS)

715001960





ТЕНТ ГРУЗОВОЙ ПЛАТФОРМЫ

- Надежно укрывает все содержимое грузовой платформы.
- Предотвращает попадание брызг в грузую платформу.
- Легко снимается, обеспечивая быстрый доступ к содержимому грузовой платформы.
- Может использоваться как с установленными рейлингами XT, так и без них (715000957).

Commander, Commander MAX (RU)

715001194 • Черный



ГРУЗОВАЯ СЕТКА

- Прочная сетка, закрепляемая на дне грузовой платформы. Обеспечивает надежную фиксацию и компактное размещение перевозимого груза.

Commander, Commander MAX (RU)

715001371 • Черный

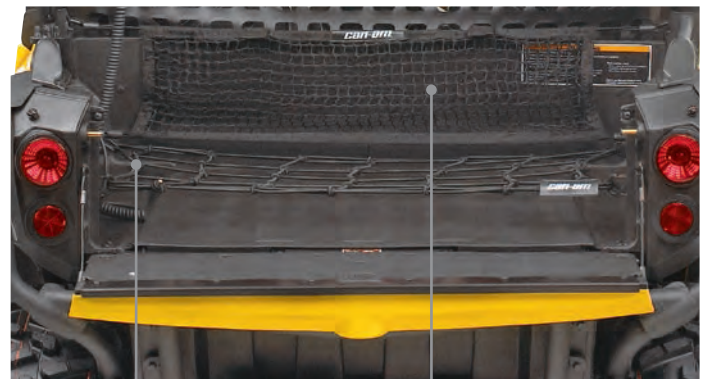

ГРУЗОВАЯ ЭЛАСТИЧНАЯ СЕТКА

- Эластичная сетка, закрепляемая за днище грузовой платформы.
- Идеально подходит для закрепления легких объектов неправильной формы.

Commander, Commander MAX (RU)

715001372 • Черный

ГРУЗОВАЯ СЕТКА

- Веревочная сетка.
- Удерживает груз в вертикальном положении.
- Быстрая установка.

Commander, Commander MAX (RU)

715001370 • Черный

МЯГКАЯ БАГАЖНАЯ СУМКА

(без иллюстрации)

- 3-секционная сумка.
- Обеспечивает перевозку экипировки в погодозащищенных условиях.
- Мягкая багажная сумка высотой 15 см спроектирована с учетом задней грузовой платформы квадроцикла, а также соответствующих стоек для увеличения максимального объема.

Maverick (кроме моделей X ds Turbo, X rs 2016) (RS)

715001934



НОВИНКА Двухрядная светодиодная фара



24 300 ЛЮМЕН

НОВИНКА

ДВУХРЯДНАЯ СВЕТОДИОДНАЯ ФАРА 39" (99 CM) (270 Вт)*

- Оснащена 54 светодиодными лампами (5 Вт) производства Cree.
- 24 300 люмен.
- Располагается в защищенном месте внутри каркаса безопасности. Обеспечивает мощное и точное освещение.
- В комплект поставки входят монтажный кронштейн и провода.
- Не совместима с полноразмерным ветровым стеклом, откидным ветровым стеклом и защитой переднего пространства кабины.

Commander, Commander MAX, Maverick, Maverick MAX (RU, RS)

715002932



8400 ЛЮМЕН

НОВИНКА

ДВУХРЯДНАЯ СВЕТОДИОДНАЯ ФАРА 15" (38 CM) (90 Вт)*

- Оснащена 18 светодиодными лампами (5 Вт) производства Cree.
- 8400 люмен.
- Дополняет стойку осветительных приборов для спортивного козырька. Допускается установка на большинство бамперов.
- В комплект поставки входят комплект проводов и выключатель.

Commander, Commander MAX, Maverick, Maverick MAX (RU, RS)

715002934

*Светодиодные фары предназначены ИСКЛЮЧИТЕЛЬНО для внедорожной эксплуатации.

Некоторые модели экипировки, аксессуаров и дополнительного оборудования могут быть недоступны или не сертифицированы в вашем регионе. За дополнительной информацией обратитесь к официальному дилеру BRP.



5400 ЛЮМЕН



НОВИНКА

ДВУХРЯДНАЯ СВЕТОДИОДНАЯ ФАРА 10" (25 СМ) (60 Вт)*

- Оснащена 12 светодиодными лампами (5 Вт) производства Cree.
- 5400 люмен.
- Высокая мощность в компактном корпусе.
- В комплект поставки входят комплект проводов и выключатель.
- Не совместима с передним бампером Pre-Runner (715001645).

Commander, Commander MAX, Maverick, Maverick MAX (RU, RS)

715002933

2 X 900 ЛЮМЕН



НОВИНКА

4" (10 СМ) КРУГЛЫЕ СВЕТОДИОДНЫЕ ФАРЫ (2 X 25 Вт)*

- Светодиодные фары мощностью 25 Вт.
- 2 x 900 люмен.
- Прочная и водозащищенная.
- Решетка с логотипом Can-Am.
- Идеально сочетается со стойкой осветительных приборов для спортивного козырька и большинством бамперов, оснащенных набором для установки осветительных приборов.
- В комплект поставки входят основные провода и выключатель.

Commander, Commander MAX, Maverick, Maverick MAX (RU, RS)

715002935

*Светодиодные фары предназначены ИСКЛЮЧИТЕЛЬНО для внедорожной эксплуатации.



СВЕТОДИОДНАЯ ФАРА 39" (99 CM) (240 ВТ)*

- Оснащена 24 светодиодными лампами (10 Вт) производства Cree.
- 21600 люмен.
- Располагается в защищенном месте внутри каркаса безопасности. Обеспечивает мощное и точное освещение.
- В комплект поставки входят монтажные кронштейны.
- Не совместима с полноразмерным ветровым стеклом, откидным ветровым стеклом и защитой переднего пространства кабины.
- Не соответствует требованиям ЕС.

Commander 2014 и новее, Commander MAX, Maverick 2014 и новее, Maverick MAX (RU, RS)

715001943 - Черный

21600 ЛЮМЕН



СВЕТОДИОДНАЯ ФАРА 17" (43 CM) (100 ВТ)*

- Оснащена 10 светодиодными лампами (10 Вт) производства Cree.
- 9 000 люмен.
- Идеально дополняет стойку осветительных приборов для спортивного козырька. Допускается установка на большинство бамперов.

Commander, Commander MAX, Maverick, Maverick MAX (RU, RS)

715001979 - Черный

9000 ЛЮМЕН



СВЕТОДИОДНАЯ ФАРА 10" (25 CM) (60 ВТ)*

- Оснащена 6 светодиодными лампами (10 Вт) производства Cree.
- 5400 люмен.
- Высокая мощность в компактном корпусе.

Commander, Commander MAX, Maverick, Maverick MAX (RU, RS)

715001955 - Черный

5400 ЛЮМЕН



СТОЙКА ОСВЕТИТЕЛЬНЫХ ПРИБОРОВ ДЛЯ УСТАНОВКИ НА КАРКАС ИЛИ СПОРТИВНУЮ КРЫШУ

- Придает индивидуальности внешнему виду квадроцикла Can-Am.
- Изготовлена из прочного алюминия.
- Обеспечивает необходимую защиту дополнительных осветительных приборов.
- Полная интеграция с установленным оборудованием.
- Возможна установка как непосредственно на каркас, так и на спортивную крышу. (715001679, 715001444, 715000306, 715001686, 715002504).
- В комплект поставки входят необходимые провода.
- Осветительные приборы приобретаются отдельно.

Commander и Commander MAX (кроме моделей Limited), Maverick, Maverick MAX (RU, RS)

715001094 - Серебристый

715001686 - Черный



СТОЙКА ОСВЕТИТЕЛЬНЫХ ПРИБОРОВ ДЛЯ СПОРТИВНОГО КОЗЫРЬКА

- Придает индивидуальности внешнему виду квадроцикла Can-Am.
- Изготовлена из прочного алюминия.
- Обеспечивает необходимую защиту дополнительных осветительных приборов.
- Полная интеграция с установленным оборудованием.
- Может устанавливаться непосредственно на спортивный козырек (715000762, 715001952 или 715002502).
- В комплект поставки входят необходимые провода.
- Осветительные приборы приобретаются отдельно.

Commander и Commander MAX (кроме моделей Limited), Maverick, Maverick MAX (RU, RS)

715001687 - Черный

715001718 - Серебристый

СВЕТОДИОДНЫЕ ФОНАРИ ДЛЯ ПЕРЕДНЕГО БАМПЕРА

- Комплект фонарей со светодиодами производства Cree мощностью 10 Вт и светоотдачей 900 люмен на каждый фонарь.
- Длинный световой пучок до 107 м, при потреблении менее 1 Ампера на фонарь.
- Оснащены универсальными зажимами, обеспечивающими установку на трубы различного диаметра.
- Для установки на квадроциклы SSV может потребоваться силовой провод (715002036).

Commander с передним бампером XT или передней стойкой дополнительного оборудования, Maverick (RU, RS)

715001741

2 X 900 ЛЮМЕН



*Светодиодные фары предназначены ИСКЛЮЧИТЕЛЬНО для внедорожной эксплуатации.

Некоторые модели экзипрокки, аксессуаров и дополнительного оборудования могут быть недоступны или не сертифицированы в вашем регионе. За дополнительной информацией обратитесь к официальному дилеру BRP.



КОМПЛЕКТ ОСВЕЩЕНИЯ ВНУТРЕННЕГО ПРОСТРАНСТВА КАБИНЫ

- Светодиодный фонарь легко устанавливается на квадроцикл.
- В комплект поставки входят необходимые провода.
- Может быть установлен на каркас безопасности или крышу, как с установленной обивкой, так и без нее.

Commander, Commander MAX, Maverick, Maverick MAX, Defender (RU, RS, UR)

715002455



МОЩНОСТЬ СВЕТОВОГО ПОТОКА В 2,5 РАЗА ВЫШЕ, А ЭНЕРГОПОТРЕБЛЕНИЕ НА 35% НИЖЕ ПО СРАВНЕНИЮ С ОБЫЧНЫМИ ГАЛОГЕННЫМИ ЛАМПАМИ.

КСЕНОНОВЫЕ ЛАМПЫ ПРОИЗВОДСТВА HELLA

- Невероятно мощные и простые в подключении ксеноновые лампы обеспечивают значительную дальность освещения, делая ночную езду сопоставимой с дневной.
- Встроенный блок розжига и прозрачные стеклянные линзы диаметром 8 см в купе с прочными поворотными кронштейнами обеспечивают компактность конструкции.
- Соответствуют стандартам пыле- и водозащиты IP67 и IP6K9K.
- Наивысший уровень электромагнитной совместимости. Уровень EMC Class 5 в соответствии с CISPR 25 означает работу всей электроники без помех.
- Максимальная освещенность при энергопотреблении всего 35 Вт.
- Мощность светового потока в 2,5 раза выше, а энергопотребление на 35% ниже по сравнению с обычными галогенными лампами.
- Высокая устойчивость к воздействию вибрации обеспечивает больший, по сравнению с галогенной лампой, срок службы.
- Постоянная интенсивность светового потока даже в условиях нестабильного питающего напряжения.
- В комплект поставки входят основные провода и выключатель.
- В комплект поставки входят 2 лампы.

Commander, Commander MAX, Maverick, Maverick MAX (RU, RS)

715001382



ГАЛОГЕННЫЕ ЛАМПЫ ПРОИЗВОДСТВА HELLA

- Обеспечивают большую дальность освещения.
- Прозрачные стеклянные линзы диаметром 8 см и прочные поворотные кронштейны обеспечивают компактность конструкции.
- В комплект поставки входят основные провода и выключатель.
- В комплект поставки входят 2 лампы.

Commander, Commander MAX, Maverick, Maverick MAX (RU, RS)

715001383



ФАРА-ИСКАТЕЛЬ RAM

- Мощная и прочная фара-искатель (37,5 Вт), оснащенная обрезиненным двухшарнирным кронштейном диаметром 2,5 см.
- Легко может быть перенесен с рейлингов XT в любую другую точку квадроцикла.
- Для установки на грузовую платформу потребуется розетка 12 В (715001321).

Commander 2012 и новее, Commander MAX (RU)

715000007 • Черный

МОНТАЖНЫЙ КОМПЛЕКТ СВЕТОДИОДНОЙ ФАРЫ

(без иллюстрации)

- Простая установка и размещение выключателя на панели приборов благодаря литым креплениям Can-Am и наличию всех необходимых проводов.
- Необходим для установки светодиодных фар размером 10" (25 см), 15" (38 см) и 17" (43 см) на бампера или переднюю стойку дополнительного оборудования.

Commander, Commander MAX, Maverick, Maverick MAX (RU, RS)

715002175

НАБОР ДЛЯ УСТАНОВКИ ОСВЕТИТЕЛЬНЫХ ПРИБОРОВ

(без иллюстрации)

- Простая установка и размещение выключателя на панели приборов благодаря литым креплениям Can-Am и наличию всех необходимых проводов.
- Необходим для установки ксеноновых и галогенных фар, а также круглой светодиодной фары.

Commander, Maverick 2016 (X ds 2015 и новее) (RU, RS)

715001366 • Черный

Commander MAX, Maverick 2015 и ранее (кроме моделей X ds), Maverick MAX (RU, RS)

715001713 • Черный

СИЛОВОЙ ПРОВОД

(без иллюстрации)

- Обеспечивает подвод питания от задней аккумуляторной батареи в переднюю часть квадроцикла.
- Для безопасности оснащен предохранителем.

Commander MAX, Maverick 2015 и ранее (кроме моделей X ds), Maverick MAX (RU, RS)

715002036

КОМПЛЕКТ СИГНАЛЬНОГО ОБОРУДОВАНИЯ

- Комплект состоит из указателей поворота, звукового сигнала и держателя номерного знака с подсветкой.
- Устанавливается в штатную проводку квадроцикла.
- Не предназначен для использования на дорогах общего пользования.
- Не совместим с передним бампером Xtreme (715000951) и защитой крышки нижнего багажного отсека (715001097).

Commander (RU)

715001308



СОБЕРИТЕ СОБСТВЕННУЮ СИСТЕМУ ОСВЕТИТЕЛЬНЫХ ПРИБОРОВ –

1 ВЫБЕРИТЕ МОДЕЛЬ КВАДРОЦИКЛА	2 ВЫБЕРИТЕ ТОЧКУ КРЕПЛЕНИЯ	3 ВЫБЕРИТЕ ОСВЕТИТЕЛЬНЫЕ ПРИБОРЫ		
		10" (25 CM) СВЕТОДИОДНАЯ ФАРА	15" (38 CM) ИЛИ 17" (43 CM) СВЕТОДИОДНАЯ ФАРА	39" (99 CM) СВЕТОДИОДНАЯ ФАРА (МОДЕЛИ 2014 И НОВЕЕ)
COMMANDER COMMANDER MAX *Для установки на модели Commander MAX потребуются силовой провод (715002036).	ПЕРЕДНИЙ БАМПЕР ХТ ПЕРЕДНЯЯ СТОЙКА ДОПОЛНИТЕЛЬНОГО ОБОРУДОВАНИЯ	715001955 (однорядная светодиодная фара) ИЛИ 715002933 (двухрядная светодиодная фара) КРОМЕ ТОГО 715002175 (монтажный набор для осветительных приборов)	715001979 (однорядная светодиодная фара 17" (43 см)) ИЛИ 715002934 (двухрядная светодиодная фара 15" (38 см)) КРОМЕ ТОГО 715002175 (монтажный набор для осветительных приборов)	НД
	СПОРТИВНЫЙ КОЗЫРЕК	715001955 (Однорядная светодиодная фара) ИЛИ 715002933 (Двухрядная светодиодная фара) КРОМЕ ТОГО 715001718 (Серебристая стойка) ИЛИ 715001687 (Черная стойка)	715001979 (Однорядная светодиодная фара 43 см) ИЛИ 715002934 (Двухрядная светодиодная фара 38 см) КРОМЕ ТОГО 715001718 (Серебристая стойка) ИЛИ 715001687 (Черная стойка)	715001943 (Однорядная светодиодная фара) ИЛИ 715002932 (Двухрядная светодиодная фара)
	СПОРТИВНАЯ КРЫША, ТЕНТ VIMINI ИЛИ КАРКАС БЕЗОПАСНОСТИ	715001955 (Однорядная светодиодная фара) ИЛИ 715002933 (Двухрядная светодиодная фара) КРОМЕ ТОГО 715001094 (Серебристая стойка) ИЛИ 715001686 (Черная стойка)	715001979 (Однорядная светодиодная фара 43 см) ИЛИ 715002934 (Двухрядная светодиодная фара 38 см) КРОМЕ ТОГО 715001094 (Серебристая стойка) ИЛИ 715001686 (Черная стойка)	
	СПОРТИВНАЯ АЛЮМИНИЕВАЯ КРЫША	НД	НД	
MAVERICK MAVERICK MAX *Для установки на модели Maverick MAX и Maverick 2015 и ранее (кроме моделей X ds) потребуются комплект проводов (715002036).	ОРИГИНАЛЬНЫЙ БАМПЕР	715001955 (однорядная светодиодная фара) ИЛИ 715002933 (двухрядная светодиодная фара) КРОМЕ ТОГО 715002175 (монтажный набор для осветительных приборов)	715001979 (однорядная светодиодная фара 17" (43 см)) ИЛИ 715002934 (двухрядная светодиодная фара 15" (38 см)) КРОМЕ ТОГО 715002175 (монтажный набор для осветительных приборов)	
	БАМПЕР PRE-RUNNER	НД	715001979 (однорядная светодиодная фара 17" (43 см)) ИЛИ 715002934 (двухрядная светодиодная фара 15" (38 см)) КРОМЕ ТОГО 715002175 (монтажный набор для осветительных приборов)	НД
	ПЕРЕДНИЙ БАМПЕР DUNE	715001955 (однорядная светодиодная фара) ИЛИ 715002933 (двухрядная светодиодная фара) КРОМЕ ТОГО 715002175 (монтажный набор для осветительных приборов)	715001979 (однорядная светодиодная фара 17" (43 см)) ИЛИ 715002934 (двухрядная светодиодная фара 15" (38 см)) КРОМЕ ТОГО 715002175 (монтажный набор для осветительных приборов)	НД
	СПОРТИВНЫЙ КОЗЫРЕК	715001955 (Однорядная светодиодная фара) ИЛИ 715002933 (Двухрядная светодиодная фара) КРОМЕ ТОГО 715001718 (Серебристая стойка) ИЛИ 715001687 (Черная стойка)	715001979 (Однорядная светодиодная фара 43 см) ИЛИ 715002934 (Двухрядная светодиодная фара 38 см) КРОМЕ ТОГО 715001718 (Серебристая стойка) ИЛИ 715001687 (Черная стойка)	715001943 (Однорядная светодиодная фара) ИЛИ 715002932 (Двухрядная светодиодная фара)
	СПОРТИВНАЯ КРЫША, ТЕНТ VIMINI ИЛИ КАРКАС БЕЗОПАСНОСТИ	715001955 (Однорядная светодиодная фара) ИЛИ 715002933 (Двухрядная светодиодная фара) КРОМЕ ТОГО 715001094 (Серебристая стойка) ИЛИ 715001686 (Черная стойка)	715001979 (Однорядная светодиодная фара 43 см) ИЛИ 715002934 (Двухрядная светодиодная фара 38 см) КРОМЕ ТОГО 715001094 (Серебристая стойка) ИЛИ 715001686 (Черная стойка)	
СПОРТИВНАЯ АЛЮМИНИЕВАЯ КРЫША	НД	НД		

Некоторые модели экипировки, аксессуаров и дополнительного оборудования могут быть недоступны или не сертифицированы в вашем регионе. За дополнительной информацией обратитесь к официальному дилеру BRP.

4 ПРОСТЫХ ШАГА ДЛЯ ЗАКАЗА

3

ВЫБЕРИТЕ ОСВЕТИТЕЛЬНЫЕ ПРИБОРЫ

4

ЗАКАЗ

КСЕНОНОВЫЕ ЛАМПЫ (ПРОДАЮТСЯ ПОПАРНО)	ГАЛОГЕНОВЫЕ ЛАМПЫ (ПРОДАЮТСЯ ПОПАРНО)	КРУГЛАЯ СВЕТОДИОДНАЯ ФАРА (ПРОДАЕТСЯ ПОПАРНО) 4" (10 CM)
<p>715001382 (ксеноновые лампы), 715001383 (галогенные лампы) или 715002935 (светодиодные лампы) КРОМЕ ТОГО 715001366 для моделей Commander или 715001713 для моделей Commander MAX (монтажный набор)</p>		
<p>715001382 (Ксеноновая лампа), 715001383 (Галогенная лампа) ИЛИ 715002935 (Светодиодная лампа) *ОБРАТИТЕСЬ К ПРИМЕЧАНИЮ ДЛЯ ИНФОРМАЦИИ ОБ УСТАНОВКЕ 4 ФАР</p>		
<p>КРОМЕ ТОГО</p> <p>715001718 (Серебристая стойка) ИЛИ 715001687 (Черная стойка)</p>		
<p>715001382 (Ксеноновая лампа), 715001383 (Галогенная лампа) ИЛИ 715002935 (Светодиодная лампа) *ОБРАТИТЕСЬ К ПРИМЕЧАНИЮ ДЛЯ ИНФОРМАЦИИ ОБ УСТАНОВКЕ 4 ФАР</p>		
<p>КРОМЕ ТОГО</p> <p>715001094 (Серебристая стойка) ИЛИ 715001686 (Черная стойка)</p>		
<p>НД</p>		
<p>715001382 (Ксеноновая лампа), 715001383 (Галогенная лампа) или 715002935 (Светодиодная лампа) КРОМЕ ТОГО 715001713 или 715001366 (Монтажный комплект осветительных приборов) в случае, если необходим комплект проводов (715002036).</p>		
<p>715001382 (Ксеноновая лампа), 715001383 (Галогенная лампа) или 715002935 (Светодиодная лампа) КРОМЕ ТОГО 715001713 или 715001366 (Монтажный комплект осветительных приборов) в случае, если необходим комплект проводов (715002036).</p>		
<p>715001382 (Ксеноновая лампа), 715001383 (Галогенная лампа) или 715002935 (Светодиодная лампа) КРОМЕ ТОГО 715001713 или 715001366 (Монтажный комплект осветительных приборов) в случае, если необходим комплект проводов (715002036).</p>		
<p>715001382 (Ксеноновая лампа), 715001383 (Галогенная лампа) или 715002935 (Светодиодная лампа) *ОБРАТИТЕСЬ К ПРИМЕЧАНИЮ ДЛЯ ИНФОРМАЦИИ ОБ УСТАНОВКЕ 4 ФАР</p>		
<p>КРОМЕ ТОГО</p> <p>715001718 (Серебристая стойка) ИЛИ 715001687 (Черная стойка)</p>		
<p>715001382 (Ксеноновая лампа), 715001383 (Галогенная лампа) или 715002935 (Светодиодная лампа) *ОБРАТИТЕСЬ К ПРИМЕЧАНИЮ ДЛЯ ИНФОРМАЦИИ ОБ УСТАНОВКЕ 4 ФАР</p>		
<p>КРОМЕ ТОГО</p> <p>715001094 (Серебристая стойка) ИЛИ 715001686 (Черная стойка)</p>		
<p>НД</p>		

НЕОБХОДИМО ЗАКАЗАТЬ ВСЕ АРТИКУЛЫ ИЗ ЯЧЕЙКИ В ТОЧКЕ ПЕРЕСЕЧЕНИЯ

*ПРИМЕЧАНИЕ: При установке более одного комплекта ксеноновых, галогенных или светодиодных ламп на стойку осветительных приборов вам может потребоваться дополнительная стойка и комплект проводов (при необходимости).

ЛЕБЕДКИ И СЦЕПНЫЕ УСТРОЙСТВА



ЛЕБЕДКА WARN PROVANTAGE

- Запатентованная дисковая тормозная система облегчает управление лебедкой.
- Эргономичная рукоятка муфты свободного хода.
- Трехступенчатый планетарный редуктор для плавной и эффективной эксплуатации.
- Полностью герметичные электромотор и редуктор для защиты от погодных явлений.
- Полностью металлические шестерни и корпус.
- Погодозащищенный проводной пульт дистанционного управления и выключатель, устанавливаемый на панель приборов.
- Ограниченная пожизненная гарантия на механические компоненты и 3-летняя гарантия на электрические.

ЛЕБЕДКА WARN PROVANTAGE 4500-S

- Тяговое усилие 2041 кг.
- Синтетический трос длиной 15,2 м и сечением 5,5 мм.
- Направляющий клюз с двойным порошковым покрытием.
- Для установки на модели Maverick и Maverick MAX X ds, X rs 2016 требуется наличие бампера Pre-Runner и монтажной пластины.

**Commander, Commander MAX,
Maverick, Maverick MAX (RU, RS)**

715002501



ЛЕБЕДКА WARN PROVANTAGE 4500

- Тяговое усилие 2041 кг.
- Синтетический трос длиной 16,8 м и сечением 5,5 мм.
- Роликовая направляющая.
- Для установки на модели Maverick и Maverick MAX X ds, X rs 2016 требуется наличие бампера Pre-Runner и монтажной пластины.

**Commander, Commander MAX,
Maverick, Maverick MAX (RU, RS)**

715002560



ЛЕБЕДКА CAN-AM TERRA SUPERWINCH

- Эргономичная рукоятка муфты свободного хода.
- Прочная конструкция со стальными шестернями и втулками, обеспечивающими больший крутящий момент и продолжительный срок службы.
- Механическая тормозная система обеспечивает 100% тормозное усилие.
- Защищенный от воздействия погодных явлений соленоид.
- Устанавливаемый на руле погодозащищенный выключатель.



ЛЕБЕДКА CAN-AM TERRA 45 SUPERWINCH

- Тяговое усилие 2041 кг.
- Стальной трос длиной 16,8 м и сечением 6,3 мм.
- Надежная направляющая с 4 роликами.
- Для установки на модели Maverick и Maverick MAX X ds, X rs 2016 требуется наличие бампера Pre-Runner и монтажной пластины.

Commander, Commander MAX, Maverick, Maverick MAX (RU, RS)

715002092

УНИВЕРСАЛЬНЫЙ КРОНШТЕЙН ЛЕБЕДКИ

- Для использования с лебедками Warn.
- Универсальная система легко устанавливается как в передней, так и в задней части Can-Am Commander.
- В комплект поставки входят передний и задний комплекты проводов для быстрого подключения.
- Эргономичная рукоятка позволяет легко перемещать кронштейн.
- Для установки требуется приемное отверстие переднего (5 см) (715000663).
- Встроенное приемное отверстие позволяет использовать универсальное буксирное дышло (715001142) (приобретается отдельно).
- Для использования синтетического троса лебедки потребуются соответствующая роликовая направляющая (715001119).

Commander MAX

Commander (RU)

715002068

715000659



КРОНШТЕЙН ЛЕБЕДКИ И СЦЕПНОГО УСТРОЙСТВА

- Кронштейн для установки лебедки и приемное отверстие ТСУ (5 см) (715000663).
- Устанавливается по умолчанию на модели XT и Limited.

Commander, Commander MAX (RU)

715000704



КРОНШТЕЙН ЛЕБЕДКИ

Maverick, Maverick MAX (RS)

715001699

Maverick X mr (RS)

- Требуется передний бампер Pre-Runner.

705203196



УНИВЕРСАЛЬНОЕ БУКСИРНОЕ ДЫШЛО

- Дышло сечением 3,8 см без шара.
- Требуется универсальный кронштейн лебедки (715002068, 715000659).

Commander, Commander MAX (RU)

715001142



РЕЗИНОВАЯ ЗАГЛУШКА

- Резиновая заглушка для 5 см приемного отверстия сцепного устройства.

705204503

ПЕРЕДНЕЕ СЦЕПНОЕ УСТРОЙСТВО С ЗАЩЕЛКОЙ (5 СМ)

- Может использоваться совместно со стандартным 5 см буксирным дышлом.
- В комплект поставки входит фиксатор для быстрого подсоединения/отсоединения дышла.
- Обеспечивает возможность буксировки и установки дополнительного оборудования, например, снегооборочного отвала.
- Для установки требуется опорная пластина лебедки и ТСУ (715000704).

Commander, Commander MAX (RU)

715000663



НОВИНКА

ПРИЕМНОЕ ОТВЕРСТИЕ (5 СМ)

- Усиленное приемное отверстие (5 см).
- Тяговое усилие – 590 кг.

Maverick X ds, Maverick MAX X ds, Maverick X rs 2016 (RS)

715002517



ЗАДНЕЕ СЦЕПНОЕ УСТРОЙСТВО

- Усиленное приемное отверстие (5 см).
- Тяговое усилие – 590 кг.

Maverick, Maverick MAX (кроме моделей X ds, X rs 2016) (RS)

715001648 • Черный



СИНТЕТИЧЕСКИЙ ТРОС ЛЕБЕДКИ

- Синтетический трос длиной 50' и сечением 7/32" (15,2 м / 5,5 мм) для лебедки Warn.
- ПРИМЕЧАНИЕ: При замене троса лебедки на синтетический необходимо также заменить роликовую направляющую для предупреждения его повреждения или преждевременного износа вследствие контакта с жесткой поверхностью старой направляющей.

Подходит для использования с лебедкой Warn

715001118



РОЛИКОВАЯ НАПРАВЛЯЮЩАЯ

- Рекомендуется заменять вместе с тросом.
- Усиленная направляющая для замены используемой с лебедками Warn.

Подходит для использования с лебедкой Warn

715001119



ЗАПАСНОЙ ТРОС ЛЕБЕДКИ

- Трос длиной 16,8 м и сечением 5,5 мм для лебедки Warn.

Подходит для использования с лебедкой Warn

715001117



БЕСПРОВОДНОЙ ПУЛЬТ ДИСТАНЦИОННОГО УПРАВЛЕНИЯ ЛЕБЕДКОЙ

- Быстроустанавливаемая система благодаря наличию жгута проводов со встроенной антенной и всего необходимого крепежа.
- Данная система позволяет управлять лебедкой в радиусе 15,2 м, увеличивая ваши возможности по вытаскиванию квадроцикла.
- Все компоненты системы водонепроницаемы.

Подходит для использования с лебедкой Warn

715002542



СИНТЕТИЧЕСКИЙ УДЛИНИТЕЛЬ ТРОСА

- Легкий удлинитель троса сечением 6,3 мм прост в обращении и не будет производить шум при транспортировке в багажнике.
- Легко подсоединяется к тросу лебедки, увеличивая его длину на 15,2 м.
- Усилие на разрыв – 2041 кг.

Commander, Commander MAX, Maverick, Maverick MAX (RU, RS)

715001120





НОВИНКА

ЗВУКОВАЯ ПАНЕЛЬ STEALTH 6 CAN-AM EDITION ПРОИЗВОДСТВА WET SOUNDS

- Водозащищенная звуковая панель, обеспечивающая высокое качество звука во всем диапазоне.
- Подключается к усилителю или другой звуковой панели.
- Возможность Bluetooth-сопряжения.
- Средняя постоянная мощность – 200 Вт.
- Пиковая мощность 400 Вт.

Commander (кроме моделей LTD), Commander MAX,
Maverick, Maverick MAX (RU, RS)

715002086

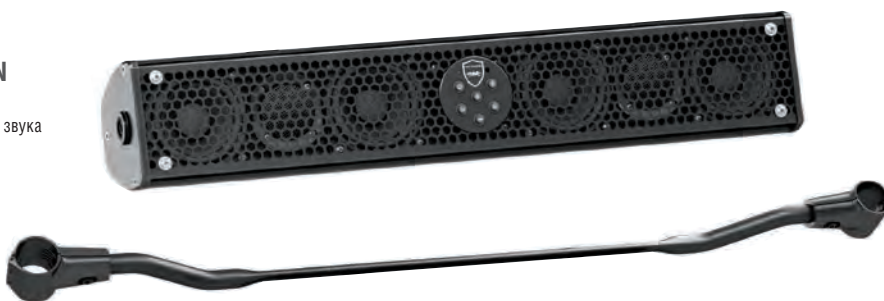

КОМПЛЕКТ АУДИОСИСТЕМЫ

- Данная система состоит из выносного блока, усилителя/приемника и комплекта динамиков (производства Jensen). Надежная и удобная система с простой установкой.
- Водозащищенная конструкция из стойких к УФ-воздействию материалов обеспечивает надежную работу системы в самых неблагоприятных условиях.
- Светодиодная подсветка облегчает эксплуатацию системы.
- Возможность переключения между AM/FM-радио, 7-канальным погодным радио и плеером iPod (система совместима со стандартами USB 2.0 и MP3/WMA).
- Простота подключения.
- Мощность – 50 Вт x4, Рабочий диапазон – от -10°C до 60°C.
- Необходим переходник для установки радиоприемника/приемника GPS (715001404).
- Устанавливается по умолчанию на модели Limited.

Commander, Commander MAX, Maverick, Maverick MAX (RU, RS)

715001197



АДАПТЕР ДЛЯ УСТАНОВКИ РАДИОПРИЕМНИКА/ ПРИЕМНИКА GPS

- Позволяет устанавливать на центральную консоль аудиосистему/приемник GPS.
- В комплект поставки входят заглушки для неиспользуемых слотов.
- Устанавливается по умолчанию на модели Limited.

Commander, Commander MAX, Maverick,
Maverick MAX (RU, RS)

715001404 • Черный

РАДИОПРИЕМНИК С УСИЛИТЕЛЕМ

- Разработанный для уличного использования радиоприемник с усилителем и выносным блоком легко устанавливается на квадроцикл.
- Простая система подключения позволит вам прослушивать AM/FM-радио, 7-канальное погодное радио или композиции с iPod (совместим с USB 2.0 и MP3/WMA).
- Прочная конструкция обеспечивает длительный срок службы.
- Мощность – 50 Вт х4, Рабочий диапазон – от -10°C до 60°C.
- Необходим переходник для установки радиоприемника/приемника GPS (715001404) (кроме моделей X mr и оснащенных комплектом шноркелей (715001728)).
- Устанавливается по умолчанию на модели Limited.

Commander, Commander MAX, Maverick, Maverick MAX (RU, RS)

715001313



ВХОДИТ В СОСТАВ
КОМПЛЕКТА
АУДИОСИСТЕМЫ

ПЕРЕДНИЕ И ЗАДНИЕ ДИНАМИКИ

- Два предназначенных для уличного использования динамика обеспечивают прекрасное звучание и дополняют оснащение квадроцикла.
- В комплект поставки входят динамики в черных корпусах и комплект проводов для быстрого подключения к радиоприемнику с усилителем (715001313).
- В комплект входят 2 динамика.
- Устанавливаются по умолчанию на модели Limited.

Commander, Commander MAX, Maverick, Maverick MAX (RU, RS)

715001309 - Передние (13 см)

715001315 - Задние (16,5 см)



ВХОДИТ В СОСТАВ
КОМПЛЕКТА
АУДИОСИСТЕМЫ

НОВИНКА

ФЛАГ С МАЯЧКОМ

- Необходимый элемент для езды по дюнам.
- Светодиод 5 Вт производства Cree.
- Быстросъемный заменяемый флагшток с подсветкой.
- Увеличивает заметность квадроцикла.
- Отвечает требованиям большинства площадок для езды по дюнам.
- Литая алюминиевая основа, ацеталевая гайка.
- В комплект поставки входят регулируемые кронштейны и необходимые провода.

Commander, Commander MAX, Maverick, Maverick MAX (RU, RS)

715001651



БЫСТРОСЪЕМНЫЙ
ФЛАГШТОК
С ПОДСВЕТКОЙ

В КОМПЛЕКТ ПОСТАВКИ ВХОДЯТ
РЕГУЛИРУЕМЫЕ КРОНШТЕЙНЫ



СИСТЕМА ОТОПЛЕНИЯ И ВЕНТИЛЯЦИИ

- Лучшая встроенная система на рынке. Оснащена регуляторами температуры и скорости обдува (3 скорости).
- 6 специально расположенных дефлекторов для оптимального обогрева ветрового стекла, пространства рук и ног.
- Регулируемые дефлекторы.
- Не совместима с моделями Maverick X mr.

Commander, Commander Max, Maverick, Maverick Max (кроме моделей, оснащенных адаптером для подключения радио/GPS) (RU, RS)

715001390



ВИДЕО ДОСТУПНО НА САЙТЕ
WWW.ROSAN.COM

КОМПЛЕКТ ОБОГРЕВА ВИЗОРА

- Удобное расположение на квадроцикле, не ограничивающее ваших движений.
- Розетка для подключения обогреваемого визора для предотвращения запотевания во время езды.
- Быстрая и простая установка.
- Продаются отдельно.
- Обогреваемый визор не входит в комплект поставки.

Commander, Commander MAX, Maverick, Maverick MAX (RU, RS)

715001246



GPS-НАВИГАТОР GARMIN MONTANA 650T

- Яркий 4-дюймовый (10 см) сенсорный не выгорающий на солнце экран, на основе TFT-матрицы с 65 тыс. цветов и разрешением 272 X 480 пикселей.
- Высокочувствительный GPS-приемник, оснащенный широкозонной усиливающей системой (WAAS) и технологией прогнозирования положения спутника Hotfix.
- Обеспечивает беспроводную передачу маршрутов, треков, путевых точек и данных геокэшинга между совместимыми навигаторами.

Встроенная мировая рельефная картона, предзагруженные топографические данные территории США.

- 3-осевой компас и баровысотометр.
- Слот для карт памяти microSD для дополнительных карт.
- 5-мегапиксельная цифровая камера с автофокусом и автоматическим геотегингом.
- 3,5 мм аудиоразъем.
- Высокоскоростной порт USB и шина последовательного интерфейса.

- Прочная водонепроницаемая конструкция (IEC 60529 IPX7).
- В комплект поставки входит крепление для установки в переходник для установки радиоприемника/приемника GPS (715001404).
- Устанавливается по умолчанию на модели Limited.

Commander, Commander MAX, Maverick, Maverick MAX (RU, RS)

715002081

715002082

715002452



НОВИНКА
**ПОПЕРЕЧИНА ДЛЯ КРЕПЛЕНИЯ 4-ТОЧЕЧНЫХ
РЕМНЕЙ БЕЗОПАСНОСТИ ДЛЯ 2-МЕСТНЫХ МОДЕЛЕЙ
И ЗАДНИХ СИДЕНИЙ МОДЕЛЕЙ MAX**

- Толстостенная стальная поперечина сечением 3,8 см.
- Предназначена для использования с 4-точечными ремнями безопасности Can-Am (715000736 (для водителя) и 715002010 (для пассажира)).
- Соответствует требованиям Ассоциации владельцев квадроциклов для активного отдыха (ROHVA).

**Commander, Commander MAX, Maverick (кроме моделей X mr),
Maverick MAX 2014 и новее (RU, RS)**

715002955 - Красный Can-Am
715002954 - Ярко-голубой

715002535 - Салатовый
715002953 - Черный

НОВИНКА
**ПОПЕРЕЧИНА ДЛЯ КРЕПЛЕНИЯ 4-ТОЧЕЧНЫХ
РЕМНЕЙ БЕЗОПАСНОСТИ ДЛЯ ПЕРЕДНИХ СИДЕНИЙ
МОДЕЛЕЙ MAX**

- Толстостенная стальная поперечина сечением 3,8 см.
- Предназначена для использования с 4-точечными ремнями безопасности Can-Am (715000736 (для водителя) и 715002010 (для пассажира)).
- Соответствует требованиям Ассоциации владельцев квадроциклов для активного отдыха (ROHVA).
- В комплект поставки входят защитные накладки с чехлами.

Commander MAX, Maverick MAX (RU, RS)

715002951 - Красный Can-Am
715002952 - Ярко-голубой

715002541 - Салатовый
715002069 - Черный





НАША ЭКСКЛЮЗИВНАЯ СИСТЕМА ОСНАЩЕНА БЕЗОПАСНОЙ ПРЯЖКОЙ И СООТВЕТСТВУЕТ ТРЕБОВАНИЯМ АССОЦИАЦИИ ВЛАДЕЛЬЦЕВ КВАДРОЦИКЛОВ ДЛЯ АКТИВНОГО ОТДЫХА (RONVA).

4-ТОЧечные ремни безопасности

- В конструкции используются плечевые и бедренные ремни шириной 5 см, и пряжка автомобильного типа.
- Нашитые на плечевые ремни накладки и кожаные вставки на бедренных ремнях обеспечивают комфорт во время движения.
- Наша эксклюзивная система оснащена безопасной пряжкой и соответствует требованиям Ассоциации владельцев квадроциклов для активного отдыха (RONVA).
- Благодаря съемной точке крепления верхнего расположения сохраняется возможность снятия сидений.
- Для установки требуется соответствующая поперечина.

Commander 2014 и новее, Commander MAX, Maverick 2014 и новее (кроме моделей X и R), Maverick MAX (RU, RS)

715000736 - Для водителя
715002010 - Для пассажира



НОВИНКА

ЗАЩИТА ПЕРЕДНЕГО ПРОСТРАНСТВА КАБИНЫ

- Изготовлена из стали.
- Предотвращает попадание крупных объектов в переднее пространство кабины.
- Совпадает со стильным решением квадроцикла.
- Не совместима с ветровым стеклом.

Maverick, Maverick MAX, Commander, Commander MAX (RS, RU)

- 715002979 - Красный Cap-Am
- 715002980 - Ярко-голубой
- 715002863 - Салатовый
- 715002505 - Черный



ГЛУШИТЕЛЬ YOSHIMURA

- Улучшает звук выпуска и внешний вид квадроцикла. На 33% легче глушителя, устанавливаемого по умолчанию.
- Разработан в сотрудничестве с компанией Yoshimura.
- Изготовлен из нержавеющей стали марки AISI 304 (08X18H10).

- Искрогаситель сертифицирован службой леса США/Министерством сельского хозяйства США (USDF/USDA).
- Соответствует требованиям Ассоциации владельцев квадроциклов для активного отдыха (ROHVA) и Агентства по защите окружающей среды США (EPA).

Maverick, Maverick X rs 2015 и старше, Maverick MAX (RS)

715002090

Maverick X ds Turbo, Maverick X rs 2016

715003051



ГЛУШИТЕЛЬ YOSHIMURA

- Разработан в сотрудничестве с компанией Yoshimura.
- Изготовлен из нержавеющей стали марки AISI 304 (08X18H10).
- Улучшает звук выпуска и внешний вид квадроцикла. Легче глушителя, устанавливаемого по умолчанию.

Commander, Commander MAX (RU)

715002089



ВИДЕО ДОСТУПНО НА САЙТЕ
WWW.ROSAN.COM





ПРЕДОТВРАЩАЮТ ПОПАДАНИЕ ГРЯЗИ И ПОСТОРОННИХ ПРЕДМЕТОВ В КАБИНУ КВАДРОЦИКЛА



НАКЛАДКИ КРЫЛЬЕВ

- Накладки крыльев изготовлены из литого под давлением полипропилена.
- Предотвращают попадание грязи и посторонних предметов в кабину квадроцикла.
- В комплект входят передние и задние накладки крыльев и весь необходимый крепеж.

Maverick, Maverick MAX (RS)

715002414



СВЕРХШИРОКИЕ НАКЛАДКИ КРЫЛЬЕВ

- Накладки крыльев изготовлены из литого под давлением полипропилена.
- Предотвращают попадание грязи и посторонних предметов в кабину квадроцикла.
- В комплект поставки входят гибкие брызговики.
- В комплект входят передние и задние накладки крыльев и весь необходимый крепеж.

Maverick, Maverick MAX (RS)

715001323

БРЫЗГОВИКИ ХТ

- Обеспечивают дополнительную защиту от грязи и попадания посторонних предметов. Придают квадроциклу агрессивный внешний вид.
- В комплект входят передние и задние накладки крыльев и весь необходимый крепеж.
- Устанавливаются по умолчанию на модели XT, XT-P и Limited.

Commander, Commander MAX (RU)

715002451



Некоторые модели экипировки, аксессуаров и дополнительного оборудования могут быть недоступны или не сертифицированы в вашем регионе. За дополнительной информацией обратитесь к официальному дилеру BRP.



КОМПЛЕКТ ШНОРКЕЛЕЙ

- Комплект для выноса отверстий системы впуска воздуха для охлаждения вариатора. Предотвращает попадание воды и грязи в двигатель в случае, если квадроцикл полупогружен в водную среду.
- Не совместим с задними сетками и окнами, поперечинами для крепления ремней безопасности и стойками дополнительного оборудования (715001320), а также закрытыми кабинами (715001299).
- Может устанавливаться на модели Commander 2012 и новее, оснащенные двойной системой впуска вариатора (715002467).

Commander 2012 и новее, Maverick (кроме моделей X mr, X ds, X rs 2016) (RU, RS)

715001728



ДВОЙНАЯ СИСТЕМА ВПУСКА ВАРИАТОРА

- Комплект обеспечивает дополнительное охлаждение крышки вариатора (2 впускных и 2 выпускных отверстия вместо 1 впускного и 1 выпускного).
- Используется совместно с комплектом шноркелей для обеспечения максимального притока воздуха в вариатор в самых неблагоприятных условиях эксплуатации.
- Необходим для установки комплекта шноркелей (715001728) на модели Commander.
- Обеспечивает надлежащее охлаждение вариатора в самых сложных условиях эксплуатации.

Commander 2012 и новее (кроме моделей Limited) (RU)

715002467

ПОРОЛОНОВЫЙ ВОЗДУШНЫЙ ФИЛЬТР ПРОИЗВОДСТВА TWINAIR

- Лучшее решение для самых сложных условий эксплуатации.
- Промасленный поролоновый фильтр многоступенчатой фильтрации обеспечивает превосходную защиту от пыли даже при интенсивной работе.
- Моющийся фильтр допускает повторную эксплуатацию.

Commander, Commander MAX, Maverick и Maverick MAX (кроме моделей X ds Turbo, X rs 2016) (RU, RS)

Maverick X ds Turbo, Maverick MAX X ds Turbo, Maverick X rs и Maverick MAX X rs 2016 (RS)

715001956

НОВИНКА 715002837



715001956



715002837

СМЕННЫЙ ПОРОЛОНОВЫЙ ФИЛЬТРУЮЩИЙ ЭЛЕМЕНТ

(без иллюстрации)

Commander, Commander MAX, Maverick, Maverick MAX (RU, RS)

707800582

Maverick X ds Turbo, Maverick MAX X ds Turbo, Maverick X rs и Maverick MAX X rs 2016 (RS)

НОВИНКА 707800682

ФИЛЬТР ПРЕДВАРИТЕЛЬНОЙ ОЧИСТКИ СИСТЕМЫ ВПУСКА

- Увеличивает уровень защиты двигателя при движении в суровых условиях.
- Фильтр удерживает частицы крупнее 0,1 мм.
- Требуется для сохранения гарантийных обязательств BRP при установке комплекта гусениц.

Commander, Commander MAX, Maverick и Maverick MAX (кроме моделей X ds Turbo, X mr, X rs 2016) (RU, RS)

715000953



НОВИНКА

КЛАПАН ВОЗДУШНОГО ФИЛЬТРА ПРОИЗВОДСТВА DONALDSON

(без иллюстрации)

- Обеспечивает надежную работу двигателя при движении в сухих и пыльных условиях.
- Удаляет песок и пыль из корпуса воздушного фильтра.
- Увеличивает продолжительность межсервисных интервалов.

Maverick X ds Turbo, Maverick MAX X ds Turbo, Maverick X rs 2016, Maverick MAX X rs 2016 (RS)

715003114

ЗАЩИТА РАДИАТОРА

- Анодированный металлический экран, устанавливаемый на решетку радиатора, обеспечивает защиту от камней и веток.

Commander, Commander MAX (RU)

715001126 • Черный

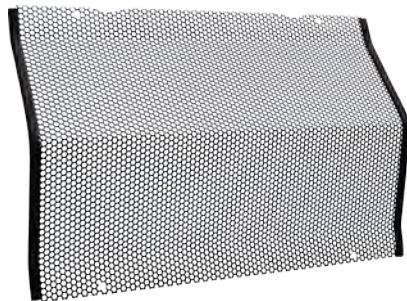

ЗАЩИТА РАДИАТОРА

- Решетка радиатора, заменяющая стандартную решетку из пластика.
- Быстрая процедура снятия, не требующая инструментов, позволяет облегчить помывку радиатора.
- Изготовлена из алюминия марки 5052 (AMг).
- Металлический экран, устанавливаемый на радиатор, обеспечивает защиту от камней и веток.

Maverick (кроме моделей X mr), Maverick MAX (RS)

715002393



ПЕРЕДНИЕ АМОРТИЗАТОРЫ FOX PERFORMANCE

- Спортивные амортизаторы Fox, оснащенные выносным резервуаром.
- Допускают регулировку отбоя и быстрого/медленного сжатия.
- Устанавливается по умолчанию на модели XT и XT-P.

Commander (кроме моделей Limited) (RU)

715001022



ЗАДНИЕ АМОРТИЗАТОРЫ FOX PERFORMANCE

- Спортивные амортизаторы Fox 2.0 с защитой от пробоя подвески.
- Допускают регулировку отбоя и быстрого/медленного сжатия.
- В комплект поставки входит пара амортизаторов.
- Устанавливается по умолчанию на модели XT и XT-P.

Commander (кроме моделей Limited) (RU)

715001023



ЧЕХЛЫ ПЕРЕДНИХ АМОРТИЗАТОРОВ

- Улучшают защиту амортизаторов при движении по бездорожью и в сложных погодных условиях.
- В комплект поставки входит пара чехлов.

Commander, Commander MAX (RU)

715001324



ЧЕХЛЫ АМОРТИЗАТОРОВ

- Мягкие чехлы для амортизаторов, оснащенных вентиляционными отверстиями.
- Предотвращают попадание пыли и грязи в цилиндр амортизатора, сокращая риск его повреждения.
- В комплект поставки входит пара чехлов.

Maverick и Maverick MAX (кроме моделей X ds, X mr, X rs 2016) (RS)

715002368

СПОРТИВНЫЙ РУЛЬ

- Черное рулевое колесо из полиуретана с поверхностью «софт-тач» с контрастными серебристыми спицами.
- Устанавливается по умолчанию на модели X, XT, XT Mos, XT-P, X rs, X ds, X xc и Limited.

Commander, Commander MAX, Maverick, Maverick MAX (RU, RS)

715001134



ПЕРЕДНИЙ СТАБИЛИЗАТОР ПОПЕРЕЧНОЙ УСТОЙЧИВОСТИ

- Улучшает управляемость и поведение квадроцикла при выполнении крутых поворотов.
- Устанавливается по умолчанию на модели X и XT-P.

Commander, Commander MAX (RU)

715001125



ГУСЕНИЧНАЯ СИСТЕМА АРАСНЕ 360 LT

Быстрое и простое переключение между бездорожьем и заснеженной поверхностью



ПРИМЕРЫ ЭКСПЛУАТАЦИИ ПРЕДСТАВЛЕНЫ НА ROSAN.COM



СКРУГЛЕННЫЙ ПРОФИЛЬ ПЕРЕДНИХ ГУСЕНИЦ ДЛЯ ОБЛЕГЧЕНИЯ УПРАВЛЕНИЯ.

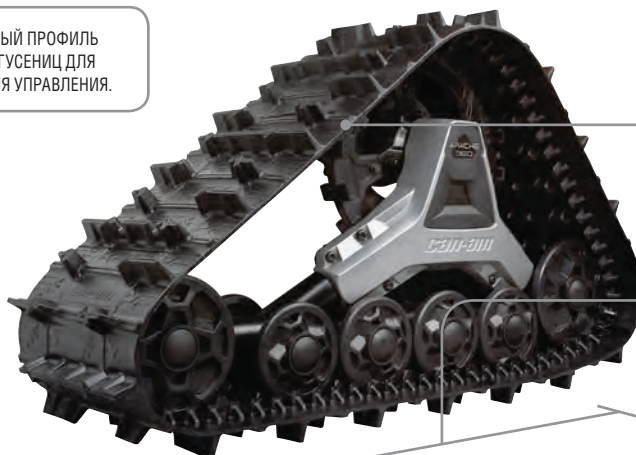

НАИБОЛЕЕ ЛЕГКИЕ ГУСЕНИЦЫ ИЗ ПРЕДСТАВЛЕННЫХ НА РЫНКЕ.

САМАЯ БОЛЬШАЯ ПЛОЩАДЬ КОНТАКТНОГО ПЯТНА (ИЗ ПРЕДСТАВЛЕННЫХ НА РЫНКЕ МОДЕЛЕЙ) ОБЕСПЕЧИВАЕТ МАЛОЕ УДЕЛЬНОЕ ДАВЛЕНИЕ НА ГРУНТ И ДОПОЛНИТЕЛЬНОЕ СЦЕПЛЕНИЕ С ПОВЕРХНОСТЬЮ.

ПЕРЕДНИЕ

ЗАДНИЕ

ГУСЕНИЧНАЯ СИСТЕМА АРАСНЕ 360 LT

- Разработана по той же технологии, что и комплект Арасне 360, делая его лучшим всепогодным гусеничным решением для квадроцикла.
- Данная система обладает двумя установками, позволяющими водителю выбрать между лучшим углом атаки и меньшим удельным давлением на поверхность, для эксплуатации в самых тяжелых условиях в любое время года.
- Усиленные элементы обеспечивают надежность, а особая конструкция позволяет улучшить такие характеристики как ускорение, управляемость, торможение, устойчивость при движении вдоль склона.
- Наибольший дорожный просвет среди представленных на рынке моделей: дополнительные 2,5 см.
- Увеличенная площадь контактного пятна: на 97 см² у передних гусениц и 265 см² у задних гусениц.
- Быстрый монтаж/демонтаж гусениц.
- Требуется установочный комплект (приобретается отдельно).

Commander, Commander MAX, Maverick, Maverick MAX (кроме моделей X ds, X rs 2016) (RU, RS)

715003064

Некоторые модели экипировки, аксессуаров и дополнительного оборудования могут быть недоступны или не сертифицированы в вашем регионе. За дополнительной информацией обратитесь к официальному дилеру BVP.

- Лучшее решение на рынке для круглогодичного использования.
- Наибольшая площадь контактного пятна, самый высокий дорожный просвет и наименьшее усилие на руле.
- Быстрый монтаж/демонтаж гусениц.
- Уменьшенные трения и вибрации.



УСТАНОВОЧНЫЙ КОМПЛЕКТ АРАШЕ 360 LT (без иллюстрации)

- Спроектирован для установки гусеничной системы Apache 360 LT Track Kit.
- Возможность круглогодичного использования (езда как по песчаным дюнам, так и по сугробам).
- Требуется гусеничная система Apache 360 LT Track System (715003064).

Commander, Commander MAX (RU)

- Для моделей Commander 2013 и новее в комплект поставки входит модуль DPS.

715003062

Maverick и Maverick MAX (кроме моделей X ds, X rs 2016) (RS)

- В комплект поставки входит модуль DPS.

715003013

ФИЛЬТР ПРЕДВАРИТЕЛЬНОЙ ОЧИСТКИ СИСТЕМЫ ВПУСКА

- Увеличивает уровень защиты двигателя при движении в суровых условиях.
- Фильтр удерживает частицы крупнее 0,1 мм.
- Требуется для сохранения гарантийных обязательств BRP при установке комплекта гусениц.

Commander, Commander MAX, Maverick и Maverick MAX (кроме моделей X ds Turbo, X mr, X rs 2016) (RU, RS)

715000953



СНЕГОУБОРОЧНЫЕ ОТВАЛЫ

СНЕГОУБОРОЧНЫЙ ОТВАЛ ALPINE FLEX

ОТВАЛ ДЛЯ СНЕГА ALPINE 72" (183 CM)

- Снегоуборочный отвал изготовлен из гибкого сверхвысокомолекулярного полиэтилена (UHMWPE), обладающего наибольшей динамической прочностью среди выпускаемых ныне термопластиков.
- Невероятный запас гибкости предотвращает повреждение отвала при случайном столкновении.
- Ударопоглощающие свойства возвращают снегоуборочный отвал в первоначальный вид.
- Система амортизации практически полностью устраняет передачу толчков, возникающих при столкновении, водителю или квадроциклу.
- Быстрая установка/снятие благодаря простой системе установки.
- Удобное расположение механизма поворота лезвия не требует особых усилий для регулировки или изменения его угла.
- Высокое расположение шарнирного узла не позволяет отвалу отрываться от поверхности.

Commander, Commander MAX, Maverick, Maverick MAX (RU, RS)

715001972

КОМПЛЕКТ СНЕГОУБОРОЧНОГО ОТВАЛА ALPINE FLEX 72" (183 CM)

- В комплект поставки входят:
Снегоуборочный отвал Alpine Flex 72" (183 см) (715001972), Рама отвала Alpine Flex (715001992) и монтажный комплект Alpine Flex (715001957)

715003150

РАМА

РАМА ALPINE FLEX

- Совместима с дополнительным оборудованием Alpine Flex для дальнейшего расширения функционала.
- В комплект поставки входит роликовая направляющая для использования со снегоуборочным отвалом и ограничитель хода для защиты троса.

Commander, Commander MAX, Maverick, Maverick MAX (RU, RS)

715001992



УДЛИНИТЕЛЬ РАМЫ ALPINE FLEX

(без иллюстрации)

- Удлинитель рамы Alpine Flex (715001992) используется с гусеничной системой Apache 360 LT.

Commander, Commander MAX, Maverick и Maverick MAX (кроме моделей X ds, X rs 2016) (RU, RS)

715001973

МОНТАЖНЫЙ КОМПЛЕКТ

МОНТАЖНЫЙ КОМПЛЕКТ ALPINE FLEX

(без иллюстрации)

- Монтажный комплект для снегоуборочного отвала Alpine Flex.
Commander, Commander MAX, Maverick, Maverick MAX (RU, RS)

715001957

АКСЕССУАРЫ ДЛЯ СНЕГОУБОРОЧНЫХ ОТВАЛОВ ALPINE FLEX

РАСШИРИТЕЛИ ОТВАЛА ALPINE FLEX 8" (20 CM)

(без иллюстрации)

- Позволяют увеличить ширину снегоуборочного отвала Alpine Flex.

Совместимы со снегоуборочным отвалом Alpine Flex

715001385

СМЕННОЕ ПЛАСТИКОВОЕ ЛЕЗВИЕ ALPINE FLEX

(без иллюстрации)

- Гибкая конструкция из сверхвысокомолекулярного полиэтилена (UHMWPE) не повреждает дорожное покрытие.
- Заменяет базовое сменное лезвие.

Совместимо со снегоуборочным отвалом Alpine Flex 72" (183 см)

715002120

СМЕННОЕ СТАЛЬНОЕ ЛЕЗВИЕ ALPINE FLEX

(без иллюстрации)

- Стальное лезвие обеспечивает более острый угол атаки и длительный срок службы.
- Заменяет базовое сменное лезвие.

Совместимо со снегоуборочным отвалом Alpine Flex 72" (183 см)

715002121

БОКОВОЙ НОЖ ALPINE FLEX

(без иллюстрации)

- Надежно удерживает снег в рабочей зоне отвала.
- Может быть установлен как слева, так и справа.
- Приобретается отдельно.
- Требуется предварительная установка дополнительных секций отвала.

Совместим со снегоуборочным отвалом Alpine Flex

715001386

БОКОВЫЕ МАРКЕРЫ ALPINE FLEX

(без иллюстрации)

- Для более точного определения ширины рабочей зоны, что позволяет предотвратить повреждения бордюров, автомобилей или строений.

Совместимы со снегоуборочным отвалом Alpine Flex

715001388

РЕЗИНОВЫЙ ЩИТОК ALPINE FLEX

(без иллюстрации)

- Оберегает водителя от попадания снега.
- Сокращает выход снега за рабочую зону отвала.
- Увеличивает эффект закручивания в рабочей зоне отвала.

Совместим со снегоуборочным отвалом Alpine Flex 72" (183 см)

715002117

УСИЛЕННЫЙ СНЕГОУБОРОЧНЫЙ ОТВАЛ ALPINE SUPER DUTY

КОМПЛЕКТ УСИЛЕННОГО СНЕГОУБОРОЧНОГО ОТВАЛА SUPER DUTY 72" (183 CM)

- Снегоуборочный отвал из стали толщиной 2,8 мм, оснащенный встроенными усиливающими элементами для максимальной прочности.
- Законченная система с ручным управлением отвалом (подъем и поворот).
- Усиленная трубчатая конструкция выдерживает самые тяжелые нагрузки.
- Для подъема и опускания отвала требуется лебедка.
- Простая установка.
- Система быстрой установки позволяет быстро установить/снять отвал.
- Система переднего размещения обеспечивает подъем снегоуборочного отвала не менее чем на 28 см.
- В комплект поставки входит рама и монтажный комплект.

Commander, Commander MAX (RU)

715001140



АКСЕССУАРЫ ДЛЯ УСИЛЕННОГО СНЕГОУБОРОЧНОГО ОТВАЛА

ГИДРАВЛИЧЕСКАЯ СИСТЕМА УПРАВЛЕНИЯ УСИЛЕННЫМ СНЕГОУБОРОЧНЫМ ОТВАЛОМ

- Обеспечивает простое управление перемещением отвала (вверх/вниз и влево/вправо).
- Поставляется в собранном виде. Обеспечивает быстрое и простое управление усиленным отвалом с водительского места на моделях Commander и Commander MAX.
- Возможность управления одной рукой с помощью джойстика позволит вам полностью сконцентрироваться на выполнении задачи.

Данная система промышленного класса обеспечивает аккуратную уборку снега на протяжении всей зимы.

- Лебедка и снегоуборочный отвал приобретаются отдельно.

Совместима со снегоуборочным отвалом Alpine Super Duty

715001220



Два гидроцилиндра



Управляющий джойстик на панели приборов



Электрогидравлический блок

РАСШИРИТЕЛИ ОТВАЛА

- Боковые расширители позволяют расширить рабочую зону отвала на 15 см с каждой стороны.
- В комплект поставки входят резиновые щитки для каждого расширителя.
- В комплект поставки входит пара зеркал.
- Совместимы с усиленным снегоуборочным отвалом



715001217 • Черный

РЕЗИНОВЫЙ ЩИТОК (без иллюстрации)

- Предотвращает попадание снега в кабину и увеличивает эффект закручивания снега в рабочей зоне отвала.
- Совместим с усиленным снегоуборочным отвалом

715001219

БОКОВЫЕ МАРКЕРЫ (без иллюстрации)

- Обеспечивают более точное определение ширины рабочей зоны отвала.
- Позволяют выполнять работы по уборке снега вблизи различных объектов.
- Совместимы с усиленным снегоуборочным отвалом

715001216

УДЛИНИТЕЛЬ РАМЫ (без иллюстрации)

- Удлинитель рамы требуется при использовании усиленного снегоуборочного отвала совместно с гусеничной системой Apache 360 LT.
- В комплект поставки входит магнитный датчик (715001995) и ролик лебедки (715002042).
- Совместим с усиленным снегоуборочным отвалом

715001221 • Черный

РОЛИКОВАЯ НАПРАВЛЯЮЩАЯ WARN ДЛЯ ИСПОЛЬЗОВАНИЯ СО СНЕГОУБОРОЧНЫМ ОТВАЛОМ

- Нижний ролик большего по сравнению с обычным диаметра снижает уровень износа троса при работе со снегоуборочным отвалом.
- Для использования с усиленным снегоуборочным отвалом Alpine Super Duty.
- Совместима с усиленным снегоуборочным отвалом



715001223

РОЛИК ЛЕБЕДКИ (без иллюстрации)

- Для использования с усиленным снегоуборочным отвалом Alpine Super Duty.
- Позволяет эффективно использовать лебедку.
- Требуется передний бампер XT.
- Совместим с усиленным снегоуборочным отвалом

715002042

БОКОВОЙ НОЖ (без иллюстрации)

- Надежно удерживает снег в рабочей зоне отвала.
- Обеспечивает более тщательную уборку снега.
- Приобретается отдельно.
- Совместим с усиленным снегоуборочным отвалом

715001218 • Черный

МАГНИТНЫЙ ДАТЧИК (без иллюстрации)

- Выключает лебедку для предотвращения ее повреждения, а также троса и рамы
- Для использования с усиленным снегоуборочным отвалом.
- Совместим с усиленным снегоуборочным отвалом

715001995

НАКЛЕЙКИ И ДОПОЛНЕНИЯ



715001025



ТРАНСПОРТИРОВОЧНЫЕ ЧЕХЛЫ

- Конструкция из водоотталкивающего крашенного в массе полиэстера плотностью 300 ден с логотипом Cap-Am.
- Обеспечивает доступ к топливному баку, багажному и пассажирскому отделениям.
- Прочный эластичный шнур в нижней части чехла для его надежной фиксации.
- Для предотвращения повреждения ветрового стекла оснащается вставкой из мягкой ткани.

- Может использоваться как с установленными крышей, стойкой осветительных приборов, передним и задним бамперами, боковыми зеркалами и держателем запасного колеса в стиле BAJA, так и без них.

Maverick (RS)

715001655 • Черный

Maverick MAX 2014 и новее (RS)

715002103

- Может использоваться как с установленными крышей, стойкой осветительных приборов, элементами защиты осветительных приборов, передним и задним бамперами, боковыми зеркалами, так и без них.

Commander (RU)

715001025

Commander MAX 2014 и новее (RU)

715001963

ЧЕХЛЫ ДЛЯ ХРАНЕНИЯ

- Конструкция из водоотталкивающего крашенного в массе полиэстера плотностью 100 ден с логотипом Cap-Am.
- Может использоваться с большинством установленных аксессуаров, а также без них.
- Прочный эластичный шнур и сетка из полипропилена для плотной посадки чехла.

Commander (RU)

715001368 • Черный

СКЛАДНАЯ ШТАНГА

- 8 мм дуги из стекловолокна предотвращают скапливание снега или дождя на поверхности чехла.
- В комплект поставки входят две дуги.
- В комплект поставки входит нейлоновый чехол.
- Не могут использоваться при транспортировке.

Commander, Commander MAX, Maverick, Maverick MAX (RU, RS)

715001374



КРОНШТЕЙН НОМЕРНОГО ЗНАКА

- Место для установки номерного знака.

Commander, Commander MAX (RU)

715001326



ЗАМОК КРЫШКИ БАГАЖНОГО ОТСЕКА

- Обеспечивает запирание крышки грузового отсека.
- В комплект поставки входит ключ.

Commander, Commander MAX (RU)

715001127



РАБОЧИЙ КЛЮЧ

- Рабочий ключ ограничивает скорость движения квадроцикла 40 км/ч, для эксплуатации на рабочих участках.

Commander, Commander MAX, Maverick, Maverick MAX (RU, RS)

715001201



ЗАПИРАЮЩАЯСЯ КРЫШКА ТОПЛИВНОГО БАКА

- Защищает топливный бак.
- Соответствует требованиям Агентства по защите окружающей среды США (EPA).

Commander, Commander MAX, Maverick, Maverick MAX (RU, RS)

715001124



ЭЛЕКТРИЧЕСКАЯ РОЗЕТКА (12 В)

- Электрическая розетка (12 В) для подключения дополнительного оборудования.
- В комплект поставки входит комплект проводов для быстрого подключения.

Maverick, Maverick MAX (RS) Commander 2012 и новее, Commander MAX (RU)

715001650 • Черный

715001321 • Черный



ДОПОЛНИТЕЛЬНЫЕ ШИНЫ

ШИНЫ ZILLA ОТ MAXXIS*

- Продаются отдельно.

Передние -
27" x 10" x 14"
705401302

Задние -
27" x 12" x 14"
705501703



ОРИГИНАЛЬНЫЕ ШИНЫ



ШИНА GORILLA SILVERBACK*

- Шина AT30X9-14 Gorilla Silverback для преодоления грязи.
- Продаются отдельно.

Outlander X mr (G2)

30" x 9" x 14"
705400962



ШИНА MAXXIS MUDZILLA

Outlander X mr 650 (G2)

Передние - 28" x 8" x 12" Задние - 28" x 10" x 12"
705401391 705501836

ШИНА MAXXIS BIGHORN 2.0

Commander XT и Limited (RU)

Передние - 27" x 9" x 14" Задние - 27" x 11" x 14"
705401377 705502019

Maverick, Commander XT, XT-P (RU, RS)

Передние - 27" x 9" x 12" Задние - 27" x 11" x 12"
705401385 705501817



Commander, Commander MAX, Maverick, Maverick MAX (RU, RS)

- Устанавливается по умолчанию на модели Maverick X ds и Maverick MAX X ds.

Передние - 28" x 9" x 14" Задние - 28" x 11" x 14"
705401592 705502144



ШИНА CARLISLE ACT

Outlander 500-1000 XT (G2)

Передние - 26" x 8" x 12" Задние - 26" x 10" x 12"
705401333 705501769

Outlander 400 XT (G2)

Передние - 25" x 8" x 12" Задние - 25" x 11" x 12"
705400606 705500933



ШИНА CARLISLE BLACK ROCK

Базовая модель Commander (RU)

Передние - 27" x 9" x 12" Задние - 27" x 11" x 12"
705400781 705501129



ШИНА CARLISLE BADLANDS A/R

Базовые модели Outlander 500-1000 (G2)

Передние - 26" x 8" x 12" Задние - 26" x 10" x 12"
705401331 705501767



ШИНА CARLISLE TRAIL WOLF

Базовая модель Outlander 400 (G2)

Передние - 25" x 8" x 12" Задние - 25" x 11" x 12"
705400009 705502164

ОРИГИНАЛЬНЫЕ ШИНЫ



ШИНА ITP HOLESHOT ATR

Renegade (G2S)

Передние 205/80R12
25" x 8" x 12"

705400600

Задние 270/60R12
25" x 10" x 12"

705500926



ШИНА DURO BLACK HAWK

Раллийная

Передние - 22" x 7" x 10"

A42711179000



ЦЕПИ ДЛЯ ЗАДНИХ КОЛЕС

- Улучшают сцепление с поверхностью при эксплуатации в грязи или снегу.
- В комплект поставки входит пара цепей.

26" x 10" x 12"

715500218

25" x 10" x 12"

715000225



ШИНА ITP HOLESHOT SR

DS 450

Передние - 21" x 7" x 10"

705400432

Задние - 20" x 10" x 9"

705500787



ШИНА ITP QUADCROSS MX PRO

DS 450 X mx

Передние - 20" x 6" x 10"

705400765

Задние - 18" x 10" x 8"

705501106



ШИНА ITP HOLESHOT GNCS

DS 450 X xc

Передние - 21" x 7" x 10"

705400650

Задние - 20" x 10" x 9"

705500989



ШИНЫ KENDA KNARLY

DS 250

Передние - 22" x 7" x 10"

S44710RCA000

Задние - 20" x 11" x 9"

S42710RCA000



ШИНЫ DURO THRASHER

DS 90/70

Передние - 19" x 7" x 8"

V42711DGF000LL

Задние - 18" x 9,5" x 8"

V42712DGF010LL



ШИНЫ KENDA KLAW MXR

DS 90 X

Передние - 20" x 6" x 10"

V42711DGF01HLL

Задние - 18" x 10,5" x 8"

V42712DGF01HLL

ОРИГИНАЛЬНЫЕ КОЛЕСНЫЕ ДИСКИ И БЕДЛОКИ ДЛЯ КВАДРОЦИКЛОВ SSV

КОЛЕСНЫЙ ДИСК 14" MAVERICK X DS

- Алюминиевый диск черного цвета с прозрачным покрытием.
- Выбор цветов для бедлока.
- Для установки бедлока потребуется 16 болтов (250000435).

Commander, Commander MAX, Maverick, Maverick MAX (RU, RS)

Передние - 14" x 6,5" Задние - 14" x 8"
Вылет колеса - 41 мм Вылет колеса - 51 мм
705401594 705502146



КОЛЕСНЫЙ ДИСК 12" MAVERICK

- Алюминиевый диск черного цвета с прозрачным покрытием.
- Для установки бедлока потребуется 16 болтов (250000435).

Передние - 12" x 6" Задние - 12" x 7,5"
705401640 705502199
Черный Черный



БЕДЛОК X DS 14"

- Литой алюминиевый бедлок.
- Устанавливается на передний колесный диск (705401594) и задний колесный диск (705502146).

Commander, Commander MAX, Maverick, Maverick MAX (RU, RS)

705401586 - Салатовый
НОВИНКА 705401702 - Ярко-голубой

БЕДЛОК 12" MAVERICK

- Литой алюминиевый бедлок.
- Устанавливается на передний колесный диск (705401640) и задний колесный диск (705502199).

Maverick (RS)

705401445 - Красный Cap-Am
705401543 - Темно-оранжевый
705401329 - Желтый
НОВИНКА 705401695 - Ярко-голубой

КОЛЕСНЫЙ ДИСК 12" LIMITED

- Высококачественный литой алюминиевый колесный диск.
- Диск черного цвета с механически обработанными элементами.
- Продаются отдельно.
- Устанавливаются по умолчанию на модели Limited.

Commander, Commander MAX, Maverick, Maverick MAX (RU, RS)

Передние - 14" x 7"
Вылет колеса - 41 мм
705401098 - Серебристый/Черный
Передние - 14" x 8,5"
Вылет колеса - 51 мм
705501471 - Серебристый/Черный



КОЛЕСНЫЙ ДИСК 14" XT

- Высококачественный литой алюминиевый колесный диск.
- Продаются отдельно.
- Устанавливается по умолчанию на модели XT Camo.

Commander, Commander MAX, Maverick, Maverick MAX (RU, RS)

Передние - 14" x 7"
Вылет колеса - 41 мм
705401379 - Черный 705400632 - Серебристый с прозрачным покрытием
Передние - 14" x 8,5"
Вылет колеса - 51 мм
705501814 - Черный 705501812 - Серебристый с прозрачным покрытием



ДОПОЛНИТЕЛЬНЫЕ КОЛЕСНЫЕ ДИСКИ ДЛЯ КВАДРОЦИКЛОВ ATV И SSV



КОЛЕСНЫЙ ДИСК RED LABEL BLACK ПРОИЗВОДСТВА DWT

- Продаются отдельно.

Передние - 12" x 8" Задние - 12" x 10"
Расположение болтов: 4/136 мм Расположение болтов: 4/136 мм
Вылет колеса: 4 + 4 Вылет колеса: 5 + 5
705401261 705501717



КОЛЕСНЫЙ ДИСК 14" LOCKOUT 393 ПРОИЗВОДСТВА VISION

- Продаются отдельно.
- Соответствующий ступичный колпачок (705401362), соответствующие колесные гайки (250100100).

Передние - 14" x 7" Задние - 14" x 8"
Расположение болтов: 4/136 мм Расположение болтов: 4/136 мм
Вылет колеса: 4+3 Вылет колеса: 4+4
705401363 705501787



КОЛЕСНЫЙ ДИСК OUTLANDER X MR (ПЕРЕДНИЙ И ЗАДНИЙ) (ITP-SS212)

- Диск черного цвета с механически обработанными элементами и прозрачным покрытием.
- Соответствующий ступичный колпачок (705400963), соответствующие колесные гайки (250100100).
- Продаются отдельно.

Outlander X mr (G2)

Передний и задний диски - 14" x 6"
705400877 - Черный с механически обработанными элементами

ПРИМЕЧАНИЕ: Соответствующие колесные гайки - 250100100 Черные и 250100082 Хромированные / Соответствующий ступичный колпачок - 705400680 Черный / Болты 250000435

*Обратитесь к официальному дилеру BRP для правильного выбора размеров шин и дисков. Неправильно подобранные параметры могут повлиять на управляемость квадроцикла.

ОРИГИНАЛЬНЫЕ КОЛЕСНЫЕ ДИСКИ И БЕДЛОКИ ДЛЯ КВАДРОЦИКЛОВ ATV

Outlander L и Outlander L MAX, Outlander 6x6, Outlander и Outlander MAX 2013 и новее (кроме моделей, оснащенных двигателем 400) Outlander 2012, оснащенные двигателями 800R или 1000, Renegade 2013 и новее, Renegade 2012, оснащенные двигателями 800R или 1000 (G2, G2L, G2S)

КОЛЕСНЫЙ ДИСК ДЛЯ RENEGADE X XC И OUTLANDER XTP

- Алюминиевый диск черного цвета с прозрачным покрытием.
- Для установки бедлока потребуется 16 болтов (250000435).

Передние - 12" x 6"
705401640 - Черный

Задние - 12" x 7,5"
705502199 - Черный



БЕДЛОК

- Литой алюминиевый бедлок.
- Устанавливается на передний колесный диск (705401640) и задний колесный диск (705502199).

- 705401156 - Желтый
- 705401533 - Темно-оранжевый
- 705401540 - Салатовый

КОЛЕСНЫЙ ДИСК ДЛЯ OUTLANDER XT

- Алюминиевый диск черного цвета с механически обработанными элементами и прозрачным покрытием.

Передние - 12" x 6"

705401420 - Диск черного цвета с механически обработанными элементами и прозрачным покрытием.

Задние - 12" x 7,5"

705501856 - Диск черного цвета с механически обработанными элементами и прозрачным покрытием.



КОЛЕСНЫЙ ДИСК ДЛЯ OUTLANDER

- Алюминиевый диск серебристого цвета с прозрачным покрытием.

Передние - 12" x 6"
705401088
Серебристый с прозрачным покрытием

Задние - 12" x 7,5"
705501460
Серебристый с прозрачным покрытием



КОЛЕСНЫЙ ДИСК ДЛЯ RENEGADE

- Алюминиевый диск черного цвета с прозрачным покрытием.

Передние - 12" x 6"
705401280
Черный с прозрачным покрытием

Задние - 12" x 7,5"
705501681
Черный с прозрачным покрытием



КОЛЕСНЫЙ ДИСК ДЛЯ OUTLANDER (КАМУФЛИРОВАННАЯ МОДЕЛЬ)

- Алюминиевый диск черного цвета с прозрачным покрытием.

Передние - 12" x 6"
705401275
Черный с прозрачным покрытием

Задние - 12" x 7,5"
705501675
Черный с прозрачным покрытием



ПРИМЕЧАНИЕ: Соответствующие колесные гайки - 250100100 (кроме 250100082 для колесных дисков для Outlander (705401088 и 705501460) / Соответствующий ступичный колпачок 705400928 / Болты 250000435

ОРИГИНАЛЬНЫЕ КОЛЕСНЫЕ ДИСКИ ДЛЯ КВАДРОЦИКЛОВ ATV И SSV

КОЛЕСНЫЙ ДИСК ДЛЯ RENEGADE X XC

- Алюминиевый колесный диск с литой центральной частью.
- Сварные внешние и внутренние кольца усиления.
- Для установки бедлока требуется 16 болтов (250000435).

Commander (RU)

Передние - 12" x 6"
705400945 - Черный
Задние - 12" x 7,5"
705501137 - Черный



БЕДЛОК X

- Литой алюминиевый бедлок.
- Устанавливается на колесные диски (705400945 и 705501137).
- Для установки бедлока требуется 16 болтов (250000435).

Commander (RU)

- 705401248 - Желтый

АЛЮМИНИЕВЫЙ КОЛЕСНЫЙ ДИСК ДЛЯ RENEGADE

- Алюминиевый колесный диск с литой центральной частью.

Renegade и Outlander 2012 и старше, оснащенные двигателями 650 или 800R (кроме моделей 2012, оснащенных двигателями 800R или 1000) (G2, G2S)

Передние - 12" x 6"
705400506
Задние - 12" x 7,5"
705500837



ЦВЕТНЫЕ ВСТАВКИ

- Пластиковые вставки, улучшающие внешний вид квадроцикла.
- Упаковка из 8 штук.

Совместимы со следующими колесными дисками: XT, XT-P и Limited 2016 (705500986, 705501015, 705501019, 705400687, 705400648, 705400683)

705400681 - Желтый
705400950 - Стальной



КОМПЛЕКТ КОЛЕСНЫХ ДИСКОВ XTR CUSTOM

- Окрашенные алюминиевые диски размером 12" с логотипом Can-Am XTR.
- В комплект поставки входят соответствующие колесные гайки и ступичные колпачки.
- Комплект из 4 дисков.

Renegade и Outlander 2012 и старше, оснащенные двигателями 650 или 800R (G2, G2S)

Передние - 12" x 6"
Задние - 12" x 8"
715000611 - Черный



ПРИМЕЧАНИЕ: Соответствующие колесные гайки - 250100100 Черные и 250100082 Хромированные / Соответствующий ступичный колпачок - 705400680 Черный / Болты 250000435

Некоторые модели экзипрок, аксессуаров и дополнительного оборудования могут быть недоступны или не сертифицированы в вашем регионе. За дополнительной информацией обратитесь к официальному дилеру BRP.

ОРИГИНАЛЬНЫЕ КОЛЕСНЫЕ ДИСКИ

Renegade и Outlander 2012 и старше, оснащенные двигателями 650 или 800R (кроме моделей 2012, оснащенных двигателями 800R или 1000) (G2, G2S)



КОЛЕСНЫЙ ДИСК ДЛЯ ХТ-Р

• Изготовлен из алюминия.

Передние - 12" x 6"
705400687

Задние - 12" x 7,5"
705501019



КОЛЕСНЫЙ ДИСК LIMITED

• Изготовлен из алюминия.

Передние - 12" x 6"
705400683

Задние - 12" x 7,5"
705501015



КОЛЕСНЫЙ ДИСК ХТ

• Изготовлен из алюминия.

Передние - 12" x 6"
705400648

Задние - 27" x 12" x 7,5"
705500986



ПРОСЛУЖИТ ДОЛГО.

Используйте продукты XPS в качестве первоочередного средства защиты двигателя и компонентов квадроцикла от износа. В гамме продуктов XPS найдется и очиститель, и смазка, и стабилизатор, и охладитель, и тот, что продлит срок службы квадроцикла.

У некоторых продуктов лишь одна функция, у некоторых несколько, но что бы они ни делали – они будут делать это превосходно. Продукты XPS всегда придут вам на помощь. Где бы вы ни оказались.

В КОНЦЕ КОНЦОВ, ЧТО ПОСЕЕШЬ, ТО И ПОЖНЕШЬ. ЕСЛИ ДЛЯ ОБСЛУЖИВАНИЯ КВАДРОЦИКЛА ВЫ НЕ ИСПОЛЬЗУЕТЕ ПРОДУКТЫ XPS, ТО КАКИХ РЕЗУЛЬТАТОВ ВЫ ОТ НЕГО ОЖИДАЕТЕ? ВЕДЬ ВЫ ЗАСЛУЖИВАЕТЕ ТОЛЬКО ЛУЧШИХ!



ПРИМЕЧАНИЕ: Соответствующие колесные гайки – 250100100 Черные и 250100082 Хромированные / Соответствующий ступичный колпачок – 705400680 Черный

XPS. БОЛЬШЕ, ЧЕМ ПРОСТО МАСЛО.



СДЕЛАЙТЕ ПРАВИЛЬНЫЙ ВЫБОР

Преданность компании BRP качеству выпускаемой продукции означает, что каждый квадроцикл Can-Am изготовлен в соответствии с высочайшими стандартами отрасли. Однако, ненадлежащий уход может привести к поломке даже самых лучших компонентов.

ИСПОЛЬЗУЯ ОРИГИНАЛЬНЫЕ ЗАПЧАСТИ И МАТЕРИАЛЫ BRP, ВЫ ЗАБОТИТЕСЬ О СВОИХ ВЛОЖЕНИЯХ.

5 ОСНОВНЫХ
ПРОДУКТОВ BRP
ДЛЯ ОБЕСПЕЧЕНИЯ
ИДЕАЛЬНОГО
СОСТОЯНИЯ
ТЕХНИКИ



РЕМЕНЬ ВАРИАТОРА
СТР. 194



КОМПЛЕКТ ТОРМОЗНЫХ
КОЛОДОК СТР. 194



ВОЗДУШНЫЕ
ФИЛЬТРЫ СТР. 194



КОМПЛЕКТ ДЛЯ ЗАМЕНЫ
МАСЛА В 4-ТАКТНОМ
ДВИГАТЕЛЕ XPS СТР. 196



СИНТЕТИЧЕСКАЯ СМАЗКА
ДЛЯ ПОДВЕСКИ XPS
СТР. 197



КОМПЛЕКТ ТОРМОЗНЫХ КОЛОДОК (НЕ СОДЕРЖАЩИХ АСБЕСТ)

- Устанавливаются на квадроциклы Can-Am ATV по умолчанию.
- Обеспечивают превосходные эксплуатационные характеристики, оптимальную эффективность и низкий уровень шума.

Outlander и Outlander MAX 2013 и новее (кроме моделей, оснащенных двигателем 400), Outlander 2012, оснащенные двигателями 800R или 1000, Outlander L и Outlander L Max 2015 и новее, Renegade 2012 и новее (кроме моделей Renegade 2012, оснащенных двигателем 500).

Передние левые
705601015

Передние и задние правые
705601014



КОМПЛЕКТ ТОРМОЗНЫХ КОЛОДОК (МЕТАЛЛИЧЕСКИХ)

- Прочная конструкция обеспечивает длительный срок службы и выдерживает самые тяжелые нагрузки.
- Разработаны для эксплуатации в самых сложных условиях и при самых сильных нагрузках, например, при движении по дюнам или грязи.
- Созданы специально для использования с квадроциклами Can-Am ATV.

Outlander и Outlander MAX 2013 и новее (кроме моделей, оснащенных двигателем 400), Outlander 2012, оснащенные двигателями 800R или 1000, Outlander L и Outlander L Max 2015 и новее, Renegade 2012 и новее (кроме моделей Renegade 2012, оснащенных двигателем 500).

Передние левые
715900248

Передние и задние правые
715900249



РЕМЕШЬ ВАРИАТОРА

- Конструкция рассчитана на внедорожную эксплуатацию.
- Откалиброван производителем для полной интеграции с квадроциклами Can-Am.
- За информацией о том, какой ремень подойдет вашей модели квадроцикла, обратитесь к авторизованному дилеру.

715000302

715900024

715900023

РЕМЕШЬ ВАРИАТОРА (100% PBO)

- 100% передовой материал PBO из высокопрочных полимерных волокон.
- Предназначен для эксплуатации в условиях высокой температуры. Длительный срок службы.
- За информацией о том, какой ремень подойдет вашей модели квадроцикла, обратитесь к авторизованному дилеру.

715900212



ВОЗДУШНЫЕ ФИЛЬТРЫ

- Предотвращают попадание посторонних предметов с потоком воздуха в двигатель.
- Защищают внутренние детали от предварительного износа.
- Оригинальные воздушные фильтры BRP обеспечивают полную совместимость и надлежащую посадку.
- За информацией о том, какой фильтр подойдет вашей модели квадроцикла, обратитесь к авторизованному дилеру.

КОМПЛЕКТЫ ПЫЛЬНИКОВ ШРУС

- В комплект поставки входят фиксаторы и смазка.
- Оригинальные пыльники ШРУС BRP обеспечивают полную совместимость и надлежащую посадку.
- За информацией о том, какой комплект подойдет вашей модели квадроцикла, обратитесь к авторизованному дилеру.



АККУМУЛЯТОРНЫЕ БАТАРЕИ ПРОИЗВОДСТВА YUASA

- Флагманские модели от ведущего производителя аккумуляторных батарей в Северной Америке.

18 А Обслуживаемая
(YTX20L-BS) · 410301203

19 А Необслуживаемая
(YB16CL-B) · 278001756

13 А Обслуживаемая
(YTX15L-BS) · 710000283



АВТОМАТИЧЕСКОЕ ЗАРЯДНОЕ УСТРОЙСТВО 1 А ПРОИЗВОДСТВА YUASA

- Поддерживает АКБ в заряженном и готовом к эксплуатации виде.
- Подсоедините к АКБ – подключите к источнику тока – выполните зарядку. В комплект поставки входят переходник и зажимы.
- 3-уровневый цикл зарядки автоматически переключается в режим обслуживания.
- Удобный монитор зарядки с 3-цветными светодиодами.
- Встроенная защита от чрезмерной зарядки.

529036307



ОБСЛУЖИВАНИЕ КВАДРОЦИКЛА: НЕОБХОДИМАЯ ИНФОРМАЦИЯ.

Прочная конструкция квадроциклов Can-Am обеспечивает длительный срок службы и эксплуатацию в самых сложных условиях. Но даже самым прочным механизмам нужна забота. Для того, чтобы облегчить эту задачу, мы составили небольшой список необходимых рекомендаций по обслуживанию, который поможет сделать каждую поездку приятной и полезной настолько же, насколько и беззаботной. Это и в самом деле несложно. Уход за квадроциклом, в случае своевременного выполнения, не займет у вас много времени.

Проверьте давление в шинах и их состояние. Убедитесь, что величина давления соответствует указанной в Руководстве по эксплуатации.



Шина
стр. 187

Убедитесь, что воздушный фильтр чист. Содержите его в чистоте и при необходимости замените оригинальными воздушными фильтрами производства BRP.



Воздушный фильтр
стр. 194

Убедитесь, что шарниры квадроцикла смазаны надлежащим образом. Это обеспечит их защиту и продлит срок службы. Используйте синтетическую смазку для подвески XPS, особенно при эксплуатации в сложных условиях при воздействии воды, пыли или грязи.



Синтетическая смазка для подвески XPS Synthetic Suspension Grease
стр. 197

Проверьте отсутствие повреждений пыльников ШРУС.

В случае необходимости замените оригинальными запчастями BRP для предотвращения попадания воды или грязи.



Пыльник ШРУС
стр. 194

Удалите с радиатора, подвижных элементов и иных точек, подверженных повреждениям, скопившуюся грязь, мусор и прочие посторонние предметы.

Помойте квадроцикл подходящим моющим средством и нанесите полировку для защиты покрытия корпуса.



Моющее средство XPS Off-Road Vehicle Wash
стр. 197



Чистящее средство и полироль XPS Spray
стр. 197



Смазка XPS
стр. 197

ПЕРЕД ПОЕЗДКОЙ

ПОСЛЕ ПОЕЗДКИ

ПЕРИОДИЧЕСКОЕ ОБСЛУЖИВАНИЕ

Замените масло и масляный фильтр. Обеспечьте надлежащую защиту двигателя для продолжительного срока службы.



Комплект для замены масла в 4-тактном двигателе XPS 4-Stroke Oil Change Kit
стр. 196

Проверьте уровни масла в силовой передаче. Убедитесь, что уровни масла в переднем дифференциале, коробке передач и редукторе заднего моста соответствуют норме. Проверьте отсутствие следов загрязнения.



Синтетическое трансмиссионное масло XPS Synthetic Gear Oil
стр. 197

Стабилизируйте топливо. Качество топлива со временем ухудшается. В зависимости от ваших водительских предпочтений регулярно добавляйте в топливо стабилизатор. Данная мера поможет избежать коррозии топливной системы, окисления топлива, образования отложений и разложения топливного компонента.



Стабилизирующая присадка к топливу XPS Fuel Stabilizer
стр. 197

Средство подготовки топлива XPS Carbon Free Fuel Treatment
стр. 197

ВЫ СОЗДАНЫ ДЛЯ СВОЕГО КВАДРОЦИКЛА CAN-AM. КАК И МОТОРНОЕ МАСЛО XPS 4-STROKE ENGINE OIL.

От квадроциклов Can-Am ждут, что они смогут доставить в место назначения независимо от того, насколько долгим или сложным будет этот путь. Вы знаете, что квадроцикл Can-Am не подведет вас на этом пути. Квадроцикл ждет от вас того же – именно поэтому мы рекомендуем пользоваться моторными маслами XPS для 4-тактных двигателей.

Двигатели Rotax обеспечивают непревзойденную мощность и надежность, поэтому их следует обслуживать с применением соответствующего масла, которое сможет обеспечить требуемую производительность в самых неблагоприятных условиях и продлить срок их службы. Это масло надежно и обеспечивает надлежащее смазывание. Оно проверено и сертифицировано инженерами BRP специально для использования с нашей техникой.

 **УЗНАЙТЕ, ПОЧЕМУ ВАЖЕН ВЫБОР ПРАВИЛЬНОГО МАСЛА НА WWW.XPSLUBRICANTS.COM**

МОТОРНЫЕ МАСЛА XPS



СИНТЕТИЧЕСКОЕ МАСЛО ДЛЯ 4-ТАКТНЫХ ДВИГАТЕЛЕЙ XPS 4-STROKE SYNTHETIC OIL

- Разработано и сертифицировано специалистами BRP для использования с вашим квадроциклом Can-Am.
- Высококачественная синтетическая основа со специальными присадками обеспечивает непревзойденные смазочные качества и улучшенную защиту от коррозии.
- Обеспечивает легкий запуск двигателя в холодную погоду, а также его улучшенную защиту при холодном пуске.

3,8 л
293600115

946 мл
293600112



ПОЛУСИНТЕТИЧЕСКОЕ МАСЛО ДЛЯ 4-ТАКТНЫХ ДВИГАТЕЛЕЙ XPS 4-STROKE SYNTHETIC BLEND OIL

- Разработано и сертифицировано специалистами BRP для использования с квадроциклами Can-Am.
- Полусинтетическое масло с дополнительными присадками обеспечивает улучшенную защиту от коррозии.

3,8 л
293600122

946 мл
293600121



КОМПЛЕКТ ДЛЯ ЗАМЕНЫ МАСЛА В 4-ТАКТНОМ ДВИГАТЕЛЕ XPS 4-STROKE OIL CHANGE KIT

- Удобный комплект «все-в-одном» экономит время и деньги.
- В комплект поставки входят синтетическое или полусинтетическое масло XPS Synthetic/Synthetic Blend Oil, масляный фильтр, кольцевые уплотнения и шайба.

Для внедорожных транспортных средств Can-Am, оснащенных двигателями Rotax объемом 450 см³ и менее. За исключением следующих моделей: Rally® или DS™.

Полусинтетическое масло XPS Synthetic Blend · 703500902

Синтетическое масло XPS Synthetic Blend · 703500903

Для внедорожных транспортных средств Can-Am, оснащенных двигателями Rotax объемом 500 см³ и более. За исключением следующих моделей: Traxter® или Quest.

Полусинтетическое масло XPS Synthetic Blend · 703500904

Синтетическое масло XPS Synthetic Blend · 703500905

ЧИСТЯЩИЕ СРЕДСТВА XPS

ЧИСТЯЩЕЕ СРЕДСТВО И ПОЛИРОВАЛЬ XPS SPRAY & POLISH

- Быстро и легко удаляет грязь, масляные и водяные пятна.
- Не содержащая нефтепродуктов основа не повредит пластиковые элементы.
- 340 г.

219702844



ЧИСТЯЩЕЕ СРЕДСТВО ДЛЯ ТОРМОЗОВ И ДЕТАЛЕЙ XPS BRAKES & PARTS CLEANER

- Концентрированная смесь растворителей в виде мощного спрея эффективно удаляет грязь, потеки тормозной жидкости и прочие загрязнения с компонентов тормозной системы и металлических частей без необходимости их разборки.
- Полностью и мгновенно испаряется, не мешая дальнейшей работе механизмов.
- Не содержит озоноразрушающих веществ.
- 400 г.

219701705



МОУЩЕЕ СРЕДСТВО XPS OFF-ROAD VEHICLE WASH

- Биоразлагаемый, нетоксичный очиститель удалит налипшую и присохшую грязь с квадроцикла.
- Очиститель заставит квадроцикл блестеть вне зависимости от того, где лежал ваш путь: на трассе, в лесу или в поле.
- При надлежащем использовании данный очиститель безопасен для всех видов покрытия корпуса.
- 946 мл.

219701702



САЛФЕТКИ XPS ИЗ МИКРОФИБРЫ

- Новейшие высококачественные салфетки.
- Изготовлены из сверхтонких волокон. Поверхность салфеток наилучшим образом подходит для протирки и полировки окрашенных, гелевых и твердых глянцевого покрытия.
- Хорошо впитывают влагу – в мокром состоянии в 7 раз тяжелее исходного веса.
- Благодаря тому, что салфетки пригодны для стирки в машине, их можно использовать многократно.
- Упаковка из 2 штук.

219701759



СРЕДСТВА ДЛЯ ОБСЛУЖИВАНИЯ XPS

СИНТЕТИЧЕСКОЕ ТРАНСМИССИОННОЕ МАСЛО XPS SYNTHETIC GEAR OIL

- Превосходит стандарты API GL-5 и обеспечивает дополнительную защиту различных видов дифференциалов и редукторов.
- Создано для увеличения межсервисных интервалов.
- Дополнительные модификаторы трения делают его идеальным для дифференциалов, оснащенных муфтой ограниченного скольжения.
- Обеспечивает работу при высоких нагрузках с сохранением требуемой механической устойчивости, а также пониженный, по сравнению с прочими синтетическими и обычными маслами, уровень окисления.
- Превосходная термическая устойчивость и относительно постоянная вязкость позволяют противостоять износу и обеспечивают высокие эксплуатационные характеристики даже в условиях сверхинтенсивного нагрева.

75W-140

293600140

75W-90

293600043



СРЕДСТВО ПОДГОТОВКИ ТОПЛИВА XPS CARBON FREE

- Безуглеродное средство подготовки топлива XPS предотвращает появление проблем, свойственных спиртосодержащему топливу.
- Срок хранения топлива увеличивается до 12 месяцев.
- Очищает топливную систему и обеспечивает защиту от коррозии и окисления.
- Предотвращает появление нагара на поршневых кольцах, клапанах и в камере сгорания для защиты от проблем с запуском двигателя и сохранения пиковой мощности.

219702533



СТАБИЛИЗИРУЮЩАЯ ПРИСАДКА К ТОПЛИВУ XPS

- Увеличивает срок хранения топлива, препятствуя его разложению во время хранения.
- Предотвращает трудности при запуске, медленный отклик дроссельной заслонки и снижение мощности.
- Формула, обеспечивающая защиту от коррозии и окисления, предохраняет двигатель и топливную систему.
- Предотвращает появление проблем, свойственных спиртосодержащему топливу.

413408601



СИНТЕТИЧЕСКАЯ СМАЗКА ДЛЯ ПОДВЕСКИ XPS SYNTHETIC SUSPENSION GREASE

- Обеспечивает оптимальное смазывание даже при интенсивном нагреве.
- Обеспечивает защиту от попадания грязи извне.
- Разработано для использования с квадроциклами Can-Am.
- Обеспечивает надлежащую работу подвески в любых условиях.
- 400 г.

293550033

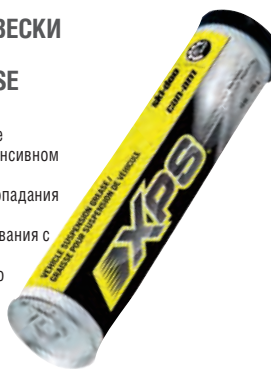

ТОРМОЗНАЯ ЖИДКОСТЬ XPS DOT 4

- Превосходит требования D.O.T 3 и 4.
- Благодаря уникальной формуле с низким содержанием влаги обеспечивает максимальную защиту от возникновения газовых пробок.
- Рекомендована для использования в квадроциклах Can-Am.

293600131



ГОТОВЫЙ АНТИФРИЗ/ОХЛАЖДАЮЩАЯ ЖИДКОСТЬ XPS PRE-MIXED ANTIFREEZE/COOLANT

- Продукт готов к использованию.
- Непревзойденный срок службы – 5 лет.
- Обеспечивает интенсивный теплообмен и защиту от коррозии и кавитации.
- Разработано для использования с квадроциклами Can-Am.
- Наилучшим образом подходит для замены хладагента с 2-летним сроком службы (зеленого цвета).
- 5-летний срок службы (оранжевый цвет)
- 946 мл

219702685



СМАЗКА XPS LUBE

- Многоцелевая смазка препятствующая образованию коррозии и попаданию влаги.
- Содержит активные присадки, обеспечивающие превосходное смазывание и защиту от износа.
- Форма выпуска – баллончик, работающий в перевернутом виде.
- 400 г.

293600016



РЕКОМЕНДОВАННЫЙ ГРАФИК ПРОВЕДЕНИЯ ТЕХНИЧЕСКОГО ОБСЛУЖИВАНИЯ КВАДРОЦИКЛОВ ATV



Своевременное обращение к дилеру для прохождения обслуживания поможет предотвратить более крупные и дорогостоящие в устранении повреждения, которые могут возникнуть в дальнейшем. Позаботьтесь о своем квадроцикле, обслуживая его, используя сертифицированные запчасти и продукты BRP. График рекомендованного технического обслуживания был составлен экспертами, знающими, как обеспечить максимальную производительность. Для получения информации о необходимых процедурах обслуживания найдите значение пробега, соответствующее пробегу вашего квадроцикла.

ЭКСПЛУАТАЦИЯ В УСЛОВИЯХ ТРАССЫ		Следующие операции должны выполняться ежегодно	После 1500 километров или 50 моточасов	После 3000 километров или 100 моточасов	После 4500 километров или 150 моточасов	После 6000 километров или 200 моточасов
ЭКСПЛУАТАЦИЯ В ТЯЖЕЛЫХ УСЛОВИЯХ (ПЫЛЬ И ГРЯЗЬ) ИЛИ ПРИ ПЕРЕВОЗКЕ ТЯЖЕЛЫХ ГРУЗОВ			После 750 километров или 25 моточасов	После 1500 километров или 50 моточасов	После 2250 километров или 75 моточасов	После 3000 километров или 100 моточасов
СИСТЕМА	НЕОБХОДИМОЕ ОБСЛУЖИВАНИЕ		ГРАФИК ОБСЛУЖИВАНИЯ			
Система впуска воздуха	Проверьте состояние и очистите воздушный фильтр двигателя. При необходимости замените		•	•	•	•
	Осмотрите накладки тормозных колодок. При необходимости замените.		•	•	•	•
Тормозная система	Осмотрите и очистите тормозную систему	•		•		•
	Замените тормозную жидкость (тормозную жидкость следует заменять после 6000 километров или 2 лет эксплуатации).					•
Система охлаждения	Проверьте работоспособность системы охлаждения.					•
	Проверьте состояние охлаждающей жидкости.					•
	Замените охлаждающую жидкость (охлаждающую жидкость следует заменять после 12000 километров или 5 лет эксплуатации).					•
Силовая передача	Проверьте уровень масла переднего дифференциала и редуктора заднего моста и отсутствие посторонних примесей (только для моделей X mtr).		•	•	•	•
	Смажьте задние шарниры карданного вала			•	•	•
	Осмотрите пыльники и защиту шарниров приводного вала.		•	•	•	•
	Проверьте наличие ненормальных люфтов подшипников колес.		•	•	•	•
	Проверьте уровень масла в коробке передач и отсутствие посторонних примесей (только для моделей X mtr).		•	•	•	•
	Осмотрите и очистите воздушный фильтр вариатора. При необходимости замените (если имеется).		•	•	•	•
	Подтяните болты бедлока (если имеется).		•	•	•	•
	Смажьте передние шарниры карданного вала (только для моделей, оснащенных двигателями объемом 450 см ³).		•	•	•	•
	Проверьте состояние ремня вариатора и очистите шкивы вариатора.			•		•
	Смажьте обгонный подшипник ведущего шкива вариатора.			•		•
	Проверьте уровень масла переднего дифференциала и редуктора заднего моста и отсутствие посторонних примесей.	•		•		•
	Проверьте уровень масла в коробке передач и отсутствие посторонних примесей (для моделей, оснащенных двигателями объемом 570 см ³ и более).	•		•		•
	Замените масло переднего дифференциала.					•
	Замените масло редуктора заднего моста.					•
Замените масло коробки передач (для моделей, оснащенных двигателями объемом 570 см ³ и более).			•		•	
Осмотрите уплотнения вала (коробка передач, дифференциал и редуктор).					•	
Электрооборудование	Осмотрите соединения АКБ.		•	•	•	•
	Проверьте состояние АКБ.	•		•		•
	Очистите датчик скорости квадроцикла.			•		•
Двигатель	Отрегулируйте клапанный зазор			•		•
	Очистите искрогаситель глушителя			•		•
	Осмотрите и очистите корпус дроссельной заслонки			•		•
	Замените моторное масло и масляный фильтр.	•		•		•
	Замените свечи зажигания.					•
Топливо	Замените фильтрующий элемент сапуна			•		•
	Смажьте трос привода дроссельной заслонки.	•		•		•
	Проверьте отсутствие протечек в топливной системе.					•
	Проверьте давление насоса топливной системы.					•
Рулевое управление	Осмотрите законцовки и шаровые шарниры поперечной тяги. Проверьте отсутствие люфтов и состояние пыльников.		•	•	•	•
	Осмотрите рулевое управление (проверьте отсутствие люфтов).	•		•		•
	Очистите и смажьте верхнюю и нижнюю разборные опоры рулевой колонки.					•
Подвеска	Смажьте втулки рычагов передней подвески.		•	•	•	•
	Смажьте втулки стабилизатора задней подвески.		•	•	•	•
	Смажьте нижние сферические подшипники амортизаторов (Outlander LTD и XT-P, Renegade X xc).		•	•	•	•
	Смажьте верхние сферические подшипники амортизаторов (Outlander LTD и Outlander X mtr, оснащенные двигателем 1000).		•	•	•	•
	Осмотрите состояние шлангов системы ACS (модели LTD).			•		•

РЕКОМЕНДОВАННЫЙ ГРАФИК ПРОВЕДЕНИЯ ТЕХНИЧЕСКОГО ОБСЛУЖИВАНИЯ КВАДРОЦИКЛОВ SSV



Своевременное обращение к дилеру для периодического обслуживания поможет предотвратить более крупные и дорогостоящие в устранении повреждения, которые могут возникнуть в дальнейшем. Позаботьтесь о своем квадроцикле, обслуживая его, используя сертифицированные запчасти и продукты BRP. График рекомендованного технического обслуживания был составлен экспертами, разбирающимися в конструкции квадроциклов и знающими, как обеспечить их максимальную производительность. Для получения информации о необходимых процедурах обслуживания найдите значение пробега, соответствующее пробегу вашего квадроцикла.

ЭКСПЛУАТАЦИЯ В УСЛОВИЯХ ТРАССЫ		Следующие операции должны выполняться ежегодно	После 1500 километров или 50 моточасов	После 3000 километров или 100 моточасов	После 4500 километров или 150 моточасов	После 6000 километров или 200 моточасов
ЭКСПЛУАТАЦИЯ В ТЯЖЕЛЫХ УСЛОВИЯХ (ПЫЛЬ И ГРЯЗЬ) ИЛИ ПРИ ПЕРЕВОЗКЕ ТЯЖЕЛЫХ ГРУЗОВ			(В зависимости от того, что наступит раньше)			
СИСТЕМА			После 750 километров или 25 моточасов	После 1500 километров или 50 моточасов	После 2250 километров или 75 моточасов	После 3000 километров или 100 моточасов
НЕОБХОДИМОЕ ОБСЛУЖИВАНИЕ		ГРАФИК ОБСЛУЖИВАНИЯ				
Система выпуска воздуха	Проверьте состояние и очистите воздушный фильтр двигателя. При необходимости замените		•	•	•	•
Тормозная система	Осмотрите накладки тормозных колодок. При необходимости замените.		•	•	•	•
	Осмотрите и очистите тормозную систему	•		•		•
Корпус	Замените тормозную жидкость (тормозную жидкость следует заменять после 6000 км или 2 лет эксплуатации).					•
	Затяните крепления каркаса безопасности (только модели MAX).		•	•	•	•
Система охлаждения	Проверьте работоспособность системы охлаждения.					•
	Проверьте состояние охлаждающей жидкости.					•
Силовая передача	Замените охлаждающую жидкость (охлаждающую жидкость следует заменять после 12000 км или 5 лет эксплуатации).					•
	Проверьте уровень масла переднего дифференциала и редуктора заднего моста и отсутствие посторонних примесей (только для моделей X tr).		•	•	•	•
	Смажьте передние и задние шарниры карданного вала.		•	•	•	•
	Осмотрите пыльники и защиту шарниров приводного вала.		•	•	•	•
	Проверьте наличие ненормальных люфтов подшипников колес.		•	•	•	•
	Осмотрите втулки кулачка и подвижной половины ведомого шкива. Замените изношенные элементы (Maverick X ds).					•
	Осмотрите и очистите воздушный фильтр вариатора (обслуживать чаще в условиях сильной запыленности).		•	•	•	•
	Подтяните болты бедлока (если применимо)		•	•	•	•
	Проверьте состояние ремня вариатора и очистите шкивы вариатора.			•		•
	Смажьте обгонный подшипник ведущего шкива вариатора (все модели, кроме Maverick X ds).			•		•
	Осмотрите центробежные рычаги и ролики ведущего шкива. При необходимости заменить.			•		•
	Осмотрите втулки подвижной половины ведущего шкива. Замените изношенные элементы (Maverick X ds).					•
	Проверьте уровень масла переднего дифференциала и редуктора заднего моста и отсутствие посторонних примесей.	•		•		•
	Проверьте уровень масла в коробке передач и отсутствие посторонних примесей (только для моделей X tr).	•		•		•
Замените масло переднего дифференциала.					•	
Осмотреть оба скребка задних колес (все модели Maverick).		•	•	•	•	
Замените масло редуктора заднего моста.					•	
Замените масло коробки передач.			•	Выполняется на первых 3000 км эксплуатации		•
Осмотрите уплотнения вала (коробка передач, дифференциал и редуктор).						•
Электрооборудование	Осмотрите соединения АКБ.		•	•	•	•
	Проверьте состояние АКБ.	•		•		•
Двигатель	Очистите датчик скорости мотовездехода (VSS).			•		•
	Отрегулируйте клапанный зазор			•		•
	Очистите искрогаситель глушителя			•		•
	Осмотрите и очистите корпус дроссельной заслонки			•		•
	Замените моторное масло и масляный фильтр.	•		•		•
Топливо	Очистите зону выпуска		•	•	•	•
	Замените свечи зажигания.					•
	Замените фильтрующий элемент сапуна			•		•
Рулевое управление	Проверьте отсутствие протечек в топливной системе.					•
	Проверьте давление насоса топливной системы.					•
Подвеска	Осмотрите законцовки и шаровые шарниры поперечной тяги. Проверьте отсутствие люфтов и состояние пыльников.		•	•	•	•
	Осмотрите рулевое управление (проверьте отсутствие люфтов).	•		•		•
	Смажьте втулки рычагов подвески.		•	•	•	•
	Смажьте втулки стабилизатора задней подвески (все модели Maverick).		•	•	•	•
	Затяните болты стабилизатора задней подвески (все модели Commander).			•		•
	Замените все шаровые опоры задних амортизаторов, кроме оснащенных резиновыми пыльниками (Maverick X ds).			•		•
	Осмотрите пыльники нижних шаровых опор передних и задних амортизаторов (все модели Maverick).		•	•	•	•
	Осмотрите, очистите и смажьте верхние шаровые опоры передних и задних амортизаторов (все модели Maverick, кроме X ds).		•	•	•	•
	Осмотрите, очистите и смажьте шаровые опоры передних и задних амортизаторов (Commander LTD/XT-P)		•	•	•	•
	Осмотрите, очистите и смажьте верхние шаровые опоры передних и верхние и нижние шаровые опоры задних амортизаторов (Maverick X ds).		•	•	•	•
Замените шаровые опоры заднего амортизатора (Commander LTD/XT-P).			•		•	
Осмотрите все изнашиваемые пластины во втулках рычагов подвески. При необходимости замените.			•		•	
Осмотрите состояние шлангов системы ACS (модели, оснащенные ACS).			•		•	

ГОНЯЙТЕ СМЕЛО.
ОБСЛУЖИВАЙТЕ ВЕРНО.



**XPS – ЕДИНСТВЕННОЕ МАСЛО,
РАЗРАБОТАННОЕ BRP, СООТВЕТСТВУЕТ
ОЖИДАЕМОМУ ВАМИ УРОВНЮ.**

ДЛЯ ПОЛНОЙ ИНФОРМАЦИИ О ПРОДУКТАХ XPS ПОСЕТИТЕ: WWW.XPSLUBRICANTS.COM



МИР – ЭТО НАША ПЛОЩАДКА ДЛЯ ИГР

Для нас нет ничего важнее вашего свободного времени. Именно поэтому мы находимся в постоянном поиске новых способов усилить удовольствие, которое вы получаете от управления нашей техникой. Будь то снег, вода, шоссе или бездорожье, наша страсть к приключениям питает инновации, воплощающиеся в ярких впечатлениях человека, севшего за руль нашей техники.

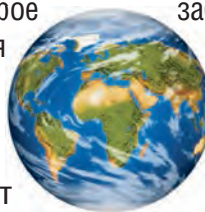

Мы ценим природу – нашу площадку для игр. Именно поэтому мы так преданны делу их защиты. Наше стремление удивить соединяется с заботой о безопасности наших клиентов, которая для нас превыше всего. Именно так каждая поездка становится самым радостным, памятным и ярким впечатлением для владельцев. Потому что в ярких впечатлениях человека, ваше свободное время должно быть вашим лучшим временем.

www.brp.com



SKI-DOO® LYNX® SEA-DOO® EVINRUDE® ROTAX® CAN-AM®

2016-РАСCanAm